



SUPPORT

België	+32 16 55 52 55	<a href="mailto:robot-be@mowox.com">robot-be@mowox.com</a>
Danmark	+45 69918028	<a href="mailto:robot-dk@mowox.com">robot-dk@mowox.com</a>
Deutschland	+49 6826 93016 28	<a href="mailto:robot-de@mowox.com">robot-de@mowox.com</a>
España	+34 91 123 5903	<a href="mailto:robot-es@mowox.com">robot-es@mowox.com</a>
France	+33 1 8288 4290	<a href="mailto:robot-fr@mowox.com">robot-fr@mowox.com</a>
Ireland	+353 12479978	<a href="mailto:robot-ie@mowox.com">robot-ie@mowox.com</a>
Italia	+39 0694801738	<a href="mailto:robot-it@mowox.com">robot-it@mowox.com</a>
Luxembourg	+32 16 55 52 55	<a href="mailto:robot-lu@mowox.com">robot-lu@mowox.com</a>
Nederland	+31 886.439.883	<a href="mailto:robot-nl@mowox.com">robot-nl@mowox.com</a>
Österreich	+43 720 230804	<a href="mailto:robot-at@mowox.com">robot-at@mowox.com</a>
Polska	+48 22 3003915	<a href="mailto:robot-pl@mowox.com">robot-pl@mowox.com</a>
Portugal	+351 308810278	<a href="mailto:robot-pt@mowox.com">robot-pt@mowox.com</a>
Schweiz	+41 43 5088804	<a href="mailto:robot-ch@mowox.com">robot-ch@mowox.com</a>
Suomi	+358 75 3251440	<a href="mailto:robot-fi@mowox.com">robot-fi@mowox.com</a>
United Kingdom	+44 2080680844	<a href="mailto:robot-en@mowox.com">robot-en@mowox.com</a>

# MOWOX®



## Mähroboter

RM 750 BTU-SN (DYM221803)	RM 500 WiU-SN	RM 900 WiU-SC (DYM221805)	RM 1000 WiU-SN
------------------------------	---------------	------------------------------	----------------



## Original-Betriebsanweisung (DE)

Lesen Sie diese Bedienungsanweisung vor der Installation und Verwendung des Rasenmähers sorgfältig durch. Es ist gefährlich, dieses Produkt zu verwenden, ohne sich vorher mit dieser Bedienungsanweisung vertraut zu machen. Bewahren Sie diese Bedienungsanweisung für späteres Nachschlagen gut auf.



Hersteller  
Ningbo Daye Garden Machinery Co., Ltd.  
No. 58 Jinfeng Road, Yuyao  
Zhejiang 315403, VR China

Importeur  
Daye Europe GmbH  
Parkstraße 1a  
66450 Bexbach  
Deutschland  
[www.mowox.com](http://www.mowox.com)

# Inhaltsverzeichnis

<b>1.</b>	<b>Sicherheit .....</b>	<b>2</b>
1.1	Sicherer Gebrauch.....	2
1.2	Sicherheitsvorrichtungen des Mähroboters.....	5
1.3	Sicherheitssymbole.....	6
1.4	Schutz vor Blitzeinschlag.....	8
<b>2.</b>	<b>Technische Daten .....</b>	<b>9</b>
<b>3.</b>	<b>Verpackungsinhalt .....</b>	<b>10</b>
<b>4.</b>	<b>Funktionsprinzipien des Mähroboters.....</b>	<b>11</b>
4.1	Zufällige Geraden zwischen Begrenzungskabel.....	11
4.2	Hinderniserkennung und Begrenzungskabel-Inseln .....	11
4.3	Fahrten in Korridoren.....	12
4.4	Kreisförmiger Modus.....	12
4.5	Einstellung der Schnitthöhe .....	12
<b>5.</b>	<b>Installationsanleitung.....</b>	<b>13</b>
5.1	Einleitung .....	13
5.2	Inseln im Arbeitsbereich.....	13
5.3	Begrenzungskabel.....	14
5.4	Ladestation.....	18
5.5	Einschalten und Installation testen .....	22
5.6	Ladestation sichern .....	23
5.7	Informationen zum Ladevorgang .....	25
<b>6.</b>	<b>Bedienung per Tastatur .....</b>	<b>25</b>
6.1	Bedienfeld.....	25
6.2	Mähen und zur Ladestation zurückkehren.....	27
6.3	Batterie .....	28
6.4	Zeitvorwahl.....	28
6.5	PIN ändern .....	28
6.6	PIN vergessen .....	29
6.7	Firmware aktualisieren.....	30
6.8	Warnhinweise und Informationen auf den LED .....	31
<b>7.</b>	<b>Ultraschallsensoren .....</b>	<b>31</b>
<b>8.</b>	<b>Bedienung per Smartphone .....</b>	<b>33</b>
8.1	App installieren und bedienen.....	33
8.2	Fernsteuerung per WLAN.....	34
<b>9.</b>	<b>Wartung .....</b>	<b>37</b>
9.1	Lebensdauer der Batterie .....	38
9.2	Lagerung im Winter.....	38
9.3	Reinigung und Wartung.....	38
9.4	Klingen.....	39
9.5	Batterie ersetzen.....	40
<b>10.</b>	<b>Störbehebung .....</b>	<b>41</b>
10.1	Fehlfunktionen an der Ladestation .....	41
10.2	Fehlfunktionen am Mähroboter .....	41
<b>11.</b>	<b>Mowox®-Garantiebedingungen.....</b>	<b>47</b>
<b>12.</b>	<b>Umweltfreundliche Entsorgung.....</b>	<b>48</b>
12.1	Gerät, Basisstation und Batterie.....	48
12.2	Batterie .....	48
12.3	Verpackung .....	48
<b>13.</b>	<b>EU-Konformitätserklärung .....</b>	<b>49</b>

---

# 1. SICHERHEIT

## *WICHTIG*

**Lesen Sie alle Sicherheitswarnungen und Anweisungen durch.**

Bei Nichteinhaltung der Warnungen und Anweisungen besteht die Gefahr von Stromschlägen, Feuer und/oder schwerwiegenden Verletzungen. Lesen Sie im Hinblick auf einen sicheren Betrieb des Geräts alle Anweisungen sorgfältig. Bewahren Sie alle Warnhinweise und Anweisungen für ein zukünftiges Nachschlagen gut auf.

**Verwenden Sie den Rasenmäher nur zum Mähen von Gartenrasen. Jede andere Verwendung ist nicht bestimmungsgemäß.**

## 1.1 SICHERER GEBRAUCH

### Grundsätze

1. Lesen Sie die Anweisungen sorgfältig durch; es ist wichtig, dass Sie alle Anweisungen vollständig verstehen. Machen Sie sich mit den Tasten und dem ordnungsgemäßen Gebrauch des Produkts vertraut.
2. Lassen Sie Kinder, Personen mit eingeschränkten körperlichen, sensorischen oder geistigen Fähigkeiten oder Haustiere nicht auf die Aktionsfläche dieses Geräts. Ziehen Sie den Netzstecker der Basisstation ab, wenn Sie diesen Zugang gewährleisten.
3. Achten Sie auf örtlich geltende Vorschriften, die das Mindestalter für die Benutzung dieses Geräts regeln.
4. Der Nutzer haftet für Unfälle mit oder Gefährdungspotential mit anderen Personen oder Gegenständen.

### Vorbereitung

1. Sorgen Sie für die richtige Installation des Begrenzungskabels; beachten Sie alle Anweisungen.
2. Überprüfen Sie regelmäßig den Bereich, in dem das Gerät verwendet werden soll, und entfernen Sie Steine, Gehölz, Draht und andere Hindernisse, die das Gerät beschädigen oder andere gefährliche Situationen hervorrufen könnten.
3. Überprüfen Sie die Klingen, Klingenschrauben und Messer regelmäßig auf Verschleiß und sichtbare Schäden. Ersetzen Sie abgenutzte oder beschädigte Klingen und Schrauben stets komplett, um Unwucht zu vermeiden.

### Betrieb

1. Nehmen Sie den Mähroboter nicht in Betrieb, falls eine Sicherheitsvorrichtung oder ein Teil beschädigt, verschlissen oder nicht mehr funktionsfähig ist. Reparieren oder ersetzen Sie beschädigte Teile, einschließlich Aufklebern.
2. Halten Sie Hände und Füße von den Seitenflächen und der Unterseite des Geräts

fern.

3. Heben und tragen Sie den Mähroboter nicht bei laufendem Motor.
4. Schalten Sie immer den Sicherheitsschalter aus, bevor Sie den Rasenmäher anheben oder Einstellungen vornehmen möchten.
5. Berühren Sie die Klinge erst, nachdem diese vollständig zum Stillstand gekommen ist.
6. Achten Sie bei Geräten mit mehrteiligem Schneidwerkzeug darauf, dass das Drehen einer Klinge das Drehen der anderen Klingen zur Folge haben kann.
7. Verwenden Sie den Mähroboter nur zum Verschneiden von Rasen.

## Transport

Beachten Sie folgende Punkte, um sich sicher innerhalb des Arbeitsbereichs fortzubewegen bzw. um diesen sicher zu verlassen:

1. Drücken Sie die rote STOP-Taste, um den Mähroboter anzuhalten.
2. Vergewissern Sie sich, dass der Hauptschalter auf der AUS-Position steht, bevor Sie den Mähroboter anheben.
3. Schließen Sie die oberen Abdeckungen und tragen Sie den Mähroboter am hinteren Griff des Geräts, um so die Messerscheibe von Ihrem Körper fernzuhalten.

**WICHTIG!** Es wird empfohlen, die Originalverpackung für zukünftige Transportzwecke aufzubewahren.

## Wartung

Schalten Sie den Mähroboter immer am Hauptschalter aus, bevor Sie Blockaden beseitigen/ das Gerät überprüfen/ Reinigungsarbeiten durchführen/ Arbeiten am Gerät vornehmen/ Klingen ersetzen. Versuchen Sie niemals, den Rasenmäher während des Betriebs zu warten oder einzustellen.

Falls abnormale Vibrationen auftreten, beenden Sie den Betrieb, schalten Sie den Hauptschalter aus und überprüfen Sie die Klingen auf mögliche Schäden. Ersetzen Sie verschlissene oder beschädigte Klingen. Falls die Vibrationen weiterhin auftreten, wenden Sie sich an den Kundendienst.

Tragen Sie bei der Überprüfung oder Wartung der Klingen robuste Schutzhandschuhe.

Führen Sie Wartungsarbeiten nicht barfuß oder in Sandalen durch. Tragen Sie immer geeignetes Schuhwerk und lange Hosen!

Aus Sicherheitsgründen sind verschlissene und beschädigte Teile zu ersetzen.

Verwenden Sie nur Originalteile und Originalzubehör. Es ist verboten, den werksseitigen Aufbau des Mähroboters zu modifizieren. Modifikationen erfolgen auf eigene Gefahr und führen zum Erlöschen der Garantie.

Sorgen Sie dafür, dass alle Muttern, Schrauben und Bolzen fest sind, um einen sicheren Betrieb des Geräts zu gewährleisten.

**Achtung!** Falls die Gefahr eines Gewitters besteht, trennen Sie das Begrenzungskabel von der Basisstation und den Netzteilstecker vom Netzstrom.

## Batterien

1. Die Batterie nicht öffnen oder beschädigen.
2. Nicht kurzschließen oder ins Feuer werfen.
3. Ersetzen Sie die Batterie, wenn mechanische Schäden, Wassereintritt oder sonstige Schäden erkennbar sind.
4. Die Batterie enthält Elektrolyte. Falls Elektrolyte aus der Batterie austreten, gehen Sie wie folgt vor:
5. Kontakt mit der Haut: Spülen Sie die betroffenen Stellen umgehend mit Wasser und Seife ab.
6. Kontakt mit Augen: Spülen Sie die Augen umgehend mit reichlich klarem Wasser und mindestens 15 Minuten lang aus, ohne die Augen zu reiben. Suchen Sie umgehend einen Arzt auf.
7. Laden Sie die Batterie nur im Mähroboter auf. Ein unsachgemäßer Gebrauch kann Stromschlag, Überhitzung oder ein Auslaufen der Batterie verursachen.

## Ladegerät

1. Die verwendete Steckdose muss sich in der Nähe des Geräts befinden und leicht zugänglich sein.
2. Der Transformator ist kurzschlussicher und isoliert.
3. Das externe flexible Kabel dieses Geräts ist nicht ersetzbar. Falls das Kabel beschädigt ist, muss das gesamte Gerät ersetzt werden.
4. Öffnen Sie das Gerät nicht; es besteht Stromschlaggefahr. Aus Sicherheitsgründen dürfen alle Geräte nur von qualifizierten Fachkräften geöffnet werden.
5. Schützen Sie das Gerät vor Feuchtigkeit.
6. Trennen Sie das Gerät vor der Reinigung vom Netz. Verwenden Sie keine flüssigen oder gasförmigen Reiniger. Verwenden Sie nur einen feuchten Lappen.
7. Stellen Sie das Gerät auf einen stabilen Untergrund. Durch Aufprall können Schäden verursacht werden.
8. Falls Sie das Gerät längere Zeit nicht verwenden werden, trennen Sie es vom Netzstrom, um Schäden durch Spannungsspitzen oder Blitzeinschläge zu vermeiden.
9. Falls eine der nachfolgenden Situationen auftritt, muss das Gerät von einer qualifizierten Fachkraft überprüft werden.
  - Stecker ist beschädigt.
  - Flüssigkeiten sind in das Gerät eingedrungen.
  - Gerät war Feuchtigkeit ausgesetzt.
  - Gerät wurde fallengelassen und/oder beschädigt.
  - Gerät weist offensichtliche Schäden auf.
  - Gerät funktioniert nicht richtig bzw. nicht gemäß dieser Bedienungsanweisung.
10. Die Sicherung dieses Geräts ist nicht ersetzbar.

## 1.2 SICHERHEITSVORRICHTUNGEN DES MÄHROBOTERS

### Diebstahlsicherung/ Deaktivierung

Die Diebstahlsicherung/ Deaktivierungsvorrichtung verhindert die Verwendung des Rasenmähers ohne den richtigen Code. Sie werden aufgefordert, einen vierstelligen Code als Passwort einzustellen.

### Hebesensor

Falls der Rasenmäher während des Betriebs rückseitig mehr als 35° oder vorn mehr als 10 mm angehoben wird, hören die Klingen sofort zu rotieren auf.

### Kippsensor

Falls der Rasenmäher seitlich bis zur Vertikalen angekippt wird, kommt die Klinge umgehend zum Stillstand.

### Physikalische Hindernissensoren

Der Mähroboter erfasst während des Betriebs Hindernisse, die sich in seiner Laufbahn befinden. Falls der Mähroboter mit einem Hindernis zusammenstößt, hält er an und fährt automatisch in anderer Richtung weiter.

### Optische Hindernissensoren

Der Roboter hat zwei Ultraschall-Augen, mit denen er mobile Hindernisse wie z. B. Haustiere, Gartenstühle oder Schubkarren erkennen kann. Diese Sensoren können optional zugeschaltet werden (siehe Kapitel Ultraschallsensoren).

### Regensensor

Der Mähroboter verfügt über einen Regensensor. In der Werkseinstellung kehrt der Mähroboter zur Ladestation zurück, wenn starker Regen erfasst wird.

Bei Modellen mit Bluetooth-Modul können Sie diese Einstellung anhand Ihres Smartphones ändern.

---

*Das Mähen bei Regen wird nicht empfohlen.*

---

Schließen Sie die beiden Metallsensoren nicht mit einem Metallgegenstand oder anderem leitenden Gegenstand kurz. Dies würde Fehlfunktionen verursachen.

Der Mähroboter kann nasses Gras mähen - es bleibt jedoch am Messerscheibe und an den Rädern haften und Sie müssen den Mähroboter häufiger reinigen.

---

*Verwenden Sie den Mähroboter nicht während Gewittern; es besteht Kurzschlussgefahr. Wir empfehlen außerdem unbedingt, auch die Ladestation vom Netz und das*

## Begrenzungskabel von der Ladestation zu trennen.

---

Falls der Sensor nicht ordnungsgemäß funktioniert, reinigen Sie ihn mit einem feuchten Tuch und etwas Spülmittellösung.

### STOP-Taste

Durch Drücken der STOP-Taste wird der Betrieb des Rasenmähers und der Klingen umgehend beendet.

### Sicherheitsschalter

Durch Drücken des Hauptschalters wird jeglicher Betrieb beendet. Es ist erforderlich, den Hauptschalter vor dem Anheben des Geräts oder vor der Durchführung von Wartungsarbeiten auszuschalten.

### Verschlossene Batterie

Die Batterie, mit der der Mähroboter betrieben wird, ist vollständig verschlossen, damit unabhängig von der Position des Rasenmähers keine Flüssigkeiten austreten können.

### Basisstation/ Begrenzungsschalter und Begrenzungskabel

Der Mähroboter funktioniert nur mit installiertem Begrenzungskabel und kann nur über die Basisstation aktiviert werden. Falls das Begrenzungskabel nicht richtig verbunden oder beschädigt ist, beendet der Mähroboter den Betrieb.

## 1.3 SICHERHEITSSYMBOL

### Symbole auf dem Mähroboter



**WARNUNG** – *Bedienungsanweisung vor dem Gebrauch des Geräts durchlesen.*

Das Gerät kann bei unsachgemäßem Gebrauch Gefahrensituationen verursachen.

Lesen und verinnerlichen Sie die Bedienungsanweisung vor dem Gebrauch des Geräts.

---



**WARNUNG** – *Halten Sie während des Betriebs einen sicheren Abstand zum Gerät ein.*

Halten Sie Hände und Füße von den rotierenden Klingen fern. Halten Sie Ihre Hände und Füße während des Betriebs nicht an oder unter das Gerät.

---



**WARNUNG** – *Deaktivieren Sie das Gerät, bevor Sie es anheben oder Arbeiten daran durchführen.*

Vergewissern Sie sich, dass der Schalter auf der „AUS“-Position steht, bevor Sie Inspektions- und/oder Wartungsarbeiten durchführen.

---





**VORSICHT** – Berühren Sie nicht die rotierenden Klingen.

**WARNUNG** – Nicht auf das Gerät setzen.



Geben Sie Altbatterien bei Ihrem Händler, einer Sammel- oder Recyclingstelle ab.



Dieses Produkt darf am Ende seiner Nutzungsdauer nicht über den normalen Hausmüll entsorgt werden. Informationen über das Recycling erhalten Sie auf Ihrer Behörde vor Ort oder bei Ihrem Händler.



Garantierter Schalleistungspegel 66 dB.

**IPX4**

Das Gerät ist vor eindringendem Wasser aus vertikaler Richtung geschützt.



Das Gerät entspricht den Anforderungen und Vorschriften der Europäischen Gemeinschaft.



Schutzklasse III.

## Symbole auf dem Ladegerät



**Sicherheitswarnung!**



**WARNUNG** – Lesen Sie zur Vermeidung von Verletzungen die Bedienungsanweisung sorgfältig durch.



Schutzklasse II.



Elektrische Altgeräte dürfen nicht über den Hausmüll entsorgt werden. Recyceln Sie an geeigneten Annahmestellen. Informationen zum Recycling erhalten Sie bei Ihrer Behörde vor Ort oder bei Ihrem Händler.



3,15 A Sicherung trägt



Kurzschlusssicherer Sicherheitstrenntransformator.



Schaltnetzteil.



Konform mit allen geltenden Sicherheitsnormen Europäischer Richtlinien.

## Symbole auf der Batterie



*Sicherheitswarnung!*

---



Volt.

---



Recyclen.

---



Lesen Sie die Bedienungsanweisung vor dem Gebrauch des Geräts sorgfältig durch.

---



Elektrische Altgeräte dürfen nicht über den Hausmüll entsorgt werden. Recyclen Sie an geeigneten Annahmestellen. Informationen zum Recycling erhalten Sie auf Ihrer Behörde vor Ort oder bei Ihrem Händler.

---



Vor Regen und Feuchtigkeit schützen.

---

## 1.4 SCHUTZ VOR BLITZEINSCHLAG

Blitzeinschläge verursachen Überspannung und beschädigen so den Rasenmäher.

Stellen Sie die Ladestation nicht unter großen Bäumen auf.

Trennen Sie während Gewittern die Ladestation und das Begrenzungskabel, sofern dies möglich ist.

**Wichtig: Verwenden Sie den Mähroboter nicht während Gewittern.**

## 2. TECHNISCHE DATEN

Modellnummer RM...	750 BTU-SN	500 WiU-SN	900 WiU-SC	1000 WiU-SN
max. Rasengröße/ m <sup>2</sup>	750	500	900	1000
<b>Elektrisches System</b>				
Akku, Lithium-Ionen, 18 V	2,5 Ah, 45 Wh		4,0 Ah, 72 Wh	
Ladegerät/ Netzteil	Eingang 100-240 V AC, 50/60Hz, Ausgang 18 V DC, CC 1,8 A			
Mähzeit <sup>(2)</sup> pro Ladung/ min	112		162	
<b>Schnittsystem</b>				
Nominalspannung	20 V DC			
Leerlaufdrehzahl	3100 min <sup>-1</sup>			
Schnittbreite	180 mm			
Ersatzmesser	ARM 3 BLA SET (EAN 6932495602435)			
Schnitthöhe, min-max <sup>(1)</sup>	20 mm - 60 mm, stufenlos einstellbar			
Anzahl Messer	3 (rotierend)			
Motoren	3 (bürstenlos)			
Steigungen	Bis zu 35% (20°)			
<b>Ladesystem</b>				
Ladestrom	1,8 A			
Ladezeit <sup>(2)</sup> / min	83		166	
<b>Empfohlene tägliche Mähzeit<sup>(2)</sup> bei max. Rasengröße</b>				
Stunden	4,2	1,7	6,4	6,8
<b>Allgemeine Daten</b>				
Schutzklasse Roboter	IP X4			
Schutzklasse Ladestation	IP X4			
Schutzklasse Netzteil	IP 65			
Gewicht Roboter (mit Akku)	8,2 kg			
Gewicht Ladestation	2,6 kg			
Maße Mäher (L x B x H)	495 * 385 * 255 mm			
Maße Verpackung (L x B x H)	656 * 448 * 280 mm			
Bruttogewicht	16,5 kg			
<b>Drahtlosverbindung</b>				
Bluetooth-Modul	BT 4.0, Niedrigenergie			
WLAN-Modul	-	2,4 GHz		
<b>Geräuschpegel</b>				
Schalldruckpegel am Benutzer L <sub>PA</sub>	38,4 dB(A), k = 3 dB(A)			
Gemessene Schalleistung L <sub>WA</sub>	53,7 dB(A), k = 3 dB(A)			
Garantierter Schalleistungs- pegel L <sub>WAG</sub>	57 dB(A)			

<sup>(1)</sup> Der Mähroboter ist für den Einsatz auf Rasen mit einer Höhe von maximal 60 mm geeignet. In höherem Gras kommt der Mäher möglicherweise zum Stillstand. Schneiden Sie den Rasen zunächst mit einem normalen Rasenmäher auf 60 mm herunter oder passen Sie die Schnitthöhe entsprechend an.

<sup>(2)</sup> Die hier genannte empfohlene Betriebsdauer pro Tag ist nur ein Richtwert und abhängig vom Zustand der Klingen, Art, Feuchtigkeitsgrad und Wuchszustand des Rasens sowie möglichen Schrägen im Schnittbereich. Bäume, Beete, Pfade und Hänge beeinträchtigen die Betriebsdauer.

### 3. VERPACKUNGSGEHALT

Vielen Dank für den Kauf dieses Mähroboters. Auf den nächsten Seiten wird der Mäher im Hinblick auf seine Funktionsweise näher erläutert.

Überprüfen Sie den Inhalt der Verpackung, wenn Sie dies lesen.

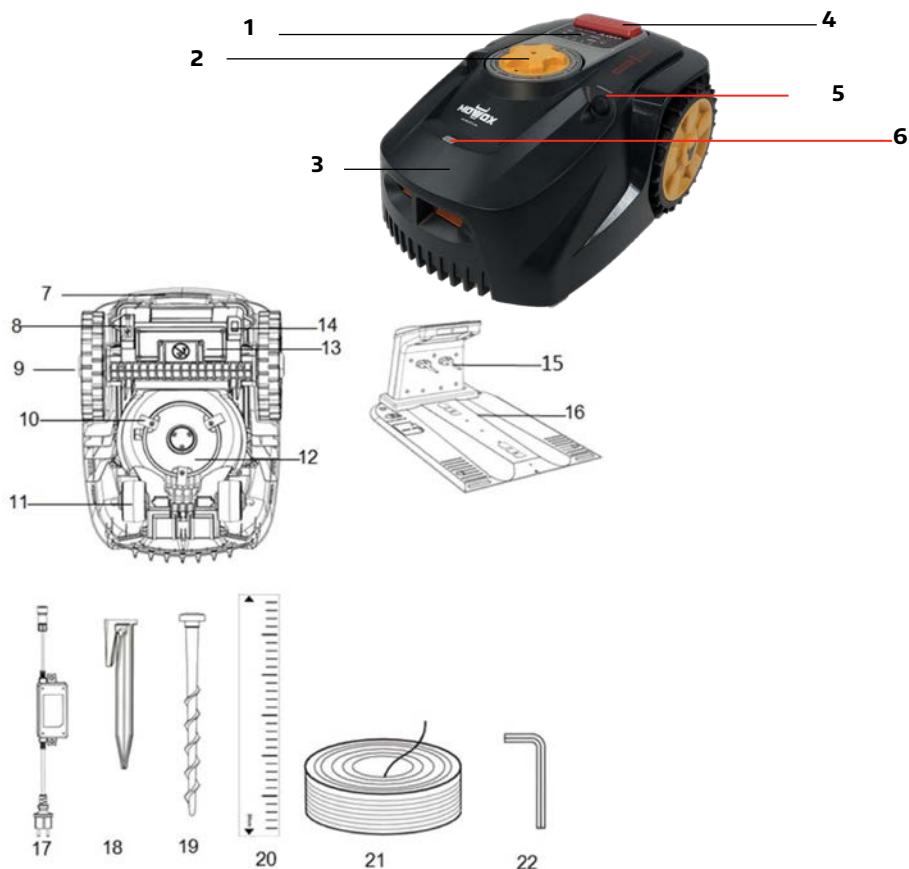

1. Steuerungseinheit	12. Messerteller
2. Höhenverstellung	13. Batterieabdeckung
3. Mähroboter	14. Hauptschalter
4. STOP-Taste	15. Ladestift
5. Ultraschall-Sensoren (2)	16. Lade-/ Basisstation
6. Regensensor	17. Netzteil
7. Tragegriff	18. Hering (für Begrenzungskabel)
8. USB-Anschluss	19. Erdnägel (für Basisstation)
9. Hinterrad	20. Abstandsliniale für Begrenzungskabel
10. Klängen (3)	21. Begrenzungskabel
11. Vorderrad	22. Sechskant-Schlüssel (für Station)

## 4. FUNKTIONSPRINZIPIEN DES MÄHROBOTERS

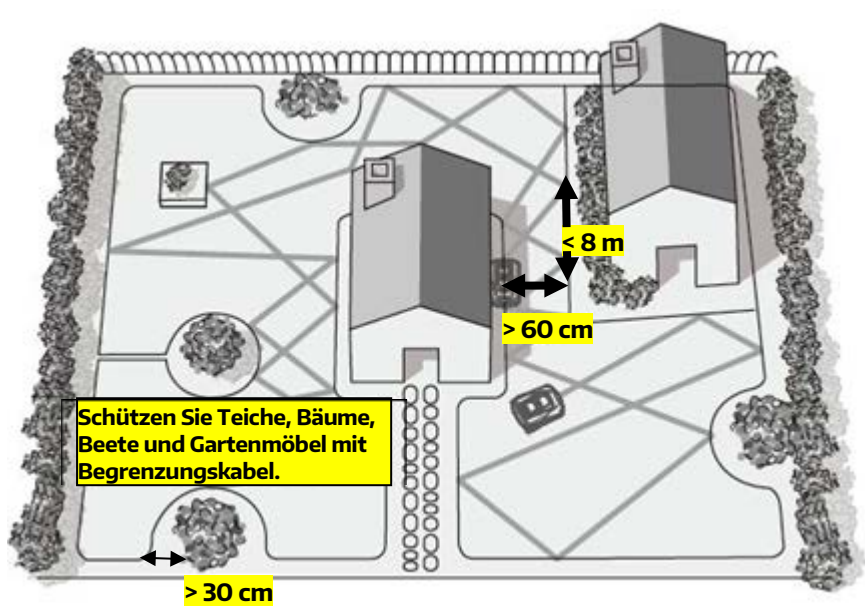

### 4.1 ZUFÄLLIGE GERADEN ZWISCHEN BEGRENZUNGSKABEL

Begrenzungskabel und Heringe im Verpackungsumfang, sobald mit einem Abstand von mindestens 30 cm zur Grenze um den Rasen herum gelegt, bilden eine Induktionsschleife, die der Mähroboter erkennt. Er wählt seine Richtung willkürlich. Sobald der Roboter an korrekt verlegtes Begrenzungskabel fährt, dreht er um und fährt in eine andere Richtung. So lässt er innerhalb des mit dem Begrenzungskabel abgegrenzten Bereichs keine ungemähten Stellen zurück.

### 4.2 HINDERNISERKENNUNG UND BEGRENZUNGSKABEL-INSELN

Falls der Mähroboter innerhalb des Schnittbereichs auf ein Hindernis stößt, hält er an, fährt rückwärts, wendet und fährt dann in eine andere Richtung weiter.

Die eingebauten Hindernissensoren lösen ab einer vordefinierten Anstoßkraft aus, so dass Gehäuseschwingungen durch Unebenheiten im Boden nicht zu einem unerwünschten Auslösen führen. Die Anstoßkraft wird durch die angetriebenen Hinterräder erzeugt. Bei rutschigen Oberflächen, z.B. losem Boden oder nassem Gras, können sich die Räder jedoch die Haftung verlieren, bevor sie die Aufprallkraftschwelle erreichen. Dies kann Spuren auf der Erde hinterlassen. Ebenso kann das äußere Gehäuse des Roboters ein Hindernis, abhängig von seiner Form und Befestigung, beschädigen, bewegen oder umwerfen. Daher müssen alle schützenswerten Bereiche innerhalb des Arbeitsbereichs, z.B. Teiche, Bäume, Gartenmöbel, Beete, mit dem Begrenzungskabel ausgespart werden. Dabei muss das Begrenzungskabel einen unterbrechungsfreien Stromkreis bilden.

## 4.3 FAHRTEN IN KORRIDOREN

Falls sich auf Ihrem Rasen ein Korridor befindet, sollte dieser mindestens 1,2 m breit (60 cm zwischen den Begrenzungskabeln) und maximal 8 m lang sein, damit der Mäher dessen Ende erreichen kann.

## 4.4 KREISFÖRMIGER MODUS

Falls der Mähroboter häufiger als fünfmal mit dem Begrenzungskabel in Kontakt gekommen ist und nach der letzten Berührung mehr als 1 m zurückgelegt hat, aktiviert er für 3 Runden den kreisförmigen Schnittmodus. Diese Funktion verbessert die Schnitteffizienz des Mähers.



## 4.5 EINSTELLUNG DER SCHNITTHÖHE

Die Schnitthöhe des Mähroboters lässt sich stufenlos zwischen 20 und 60 mm einstellen. Vor der ersten Verwendung mähen Sie das Gras zunächst mit einem normalen Rasenmäher oder Rasentrimmer auf eine Höhe von max. 60 mm.

---

*Versuchen Sie niemals, die Schnitthöhe während des Betriebs zu ändern.*

---

## 5. INSTALLATIONSANLEITUNG

In diesem Kapitel wird die Installation des Mähroboters näher erläutert. Lesen Sie vor der Installation alle Anweisungen vollständig durch.

### 5.1 EINLEITUNG

Erstellen Sie einen Plan Ihres Gartens.

Berücksichtigen Sie alle Hindernisse und überlegen Sie, wie diese geschützt werden können.

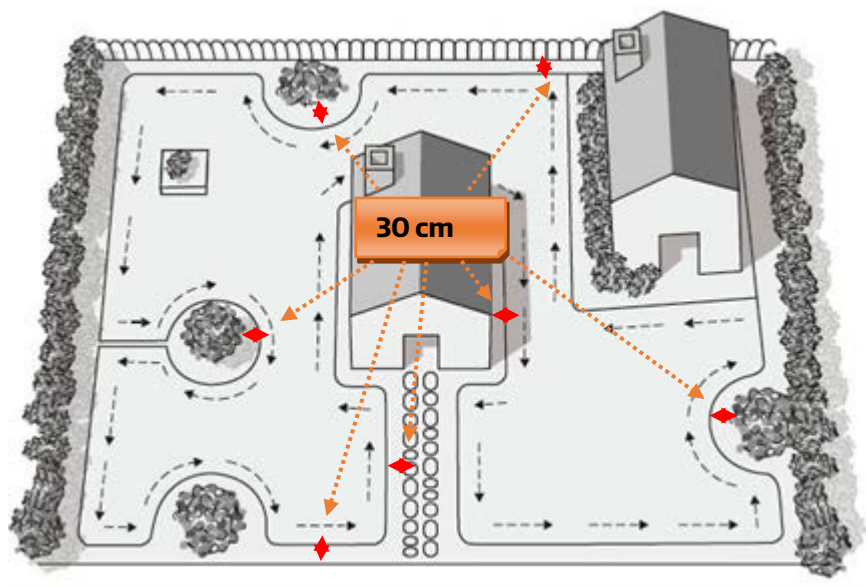

Die Skizze wird Ihnen ermöglichen, den optimalen Standort für die Ladestation auszuwählen und das Begrenzungskabel zum Schutz von Büschen, Beeten usw. optimal zu verlegen.

Bereiten Sie entsprechendes Werkzeug vor.

Sie benötigen einen Gummihammer und eine Abisolierzange.

### 5.2 INSELN IM ARBEITSBEREICH

- Mit dem Begrenzungskabel können Sie separate Inseln bilden und so Flächen eingrenzen, die vom Mäher beschädigt werden oder umgekehrt den Mäher beschädigen können, wie z.B. Blumenbeete oder Steine. Begrenzen Sie darüber hinaus alle aufprallempfindlichen Gegenstände sowie Gartenteiche.
- Rollen Sie das Begrenzungskabel ab und bewegen Sie sich vom Rand bis zu dem betroffenen Objekt hin.
- Befestigen Sie das Begrenzungskabel im Uhrzeigersinn um das Objekt herum.

- Grenzen Sie das Objekt vollständig ein und kehren Sie dann zu der Stelle zurück, an der Sie den Rasen verlassen haben.
- Die Kabelabschnitte, die zu der abgegrenzten Fläche hin und wieder von ihr wegführen, müssen parallel und eng zueinander ( $< 1\text{ cm}$ ) verlaufen; sie dürfen sich jedoch nicht überschneiden. Sichern Sie diese parallelen Kabelabschnitte mit ein- und denselben Heringen.
- Sofern Sie die oben genannten Anweisungen zur Abgrenzung von Inseln einhalten, wird der Mähroboter beide parallel verlaufenden Kabelabschnitte überqueren, das einzelne Kabel um die geschützte Fläche herum jedoch nicht.
- Mindestabstand zwischen geschützten Flächen:  $1\text{ m}$ . Anderenfalls grenzen Sie diese Flächen als eine Insel aus.

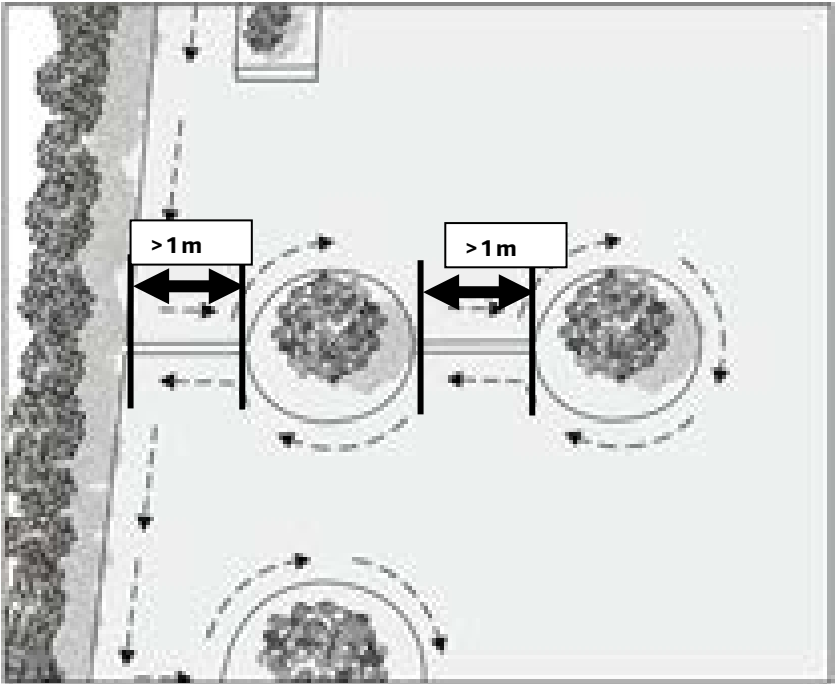

*Die Begrenzungskabel dürfen sich nicht überkreuzen.*

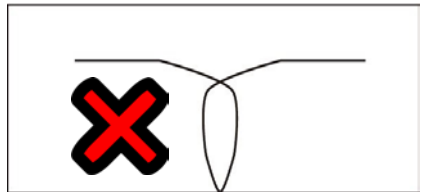

### 5.3 BEGRENZUNGSKABEL

Je nachdem, ob Sie einen Vertikutierer besitzen, können Sie das Begrenzungskabel anhand einer der nachfolgenden Methoden installieren. Es ist auch möglich, beide Methoden zu kombinieren.



## Installation mit Heringen

Verankern Sie das Begrenzungskabel mit den Heringen im Rasen. Dies gibt Ihnen die Möglichkeit, das Begrenzungskabel während der ersten Wochen der Nutzung gegebenenfalls anzupassen.

Legen Sie das Begrenzungskabel auf den Boden und sichern Sie es mit den Heringen im Boden. Sorgen Sie dafür, dass der Mäher an keiner Stelle das Kabel durchtrennen kann.

## Kabel vergraben

Vergraben Sie das Kabel (max. 5 cm tief), falls Sie den Rasen mit einem anderen Gerät vertikutieren oder lüften möchten. So vermeiden Sie, dass das Begrenzungskabel durchtrennt wird.

## Trockener Boden?

Bei harten oder trockenen Böden können die Heringe beim Hineinstecken zerbrechen. Wässern Sie den Rasen vor der Installation des Begrenzungskabels, falls der Boden sehr trocken ist.

---

*Durchtrenntes Begrenzungskabel und Folgeschäden fallen nicht unter die Garantie.*

---

## Abstand Begrenzungskabel - Gartenrand

Wenn sich der Mähroboter dem Begrenzungskabel nähert, wird dieses von den Sensoren an der Vorderseite des Geräts erfasst. Bevor der Mäher umdreht, wird er das Begrenzungskabel ungefähr 30 cm überfahren. Berücksichtigen Sie dies bei der Kabelverlegung.

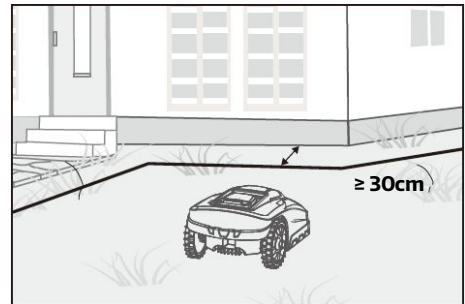

## Über 100 mm hohe Hindernisse

Feststehende Hindernisse, die höher sind als 100 mm (z.B. Bäume, Wände, Zäune, Gartenmöbel, usw.) werden von den Aufprallsensoren erfasst. Der Mäher hält an, fährt rückwärts, dreht sich um und fährt in eine andere Richtung weiter.

Weiche, instabile und wertvolle Objekte sind durch Abgrenzung mit dem Begrenzungskabel zu schützen.

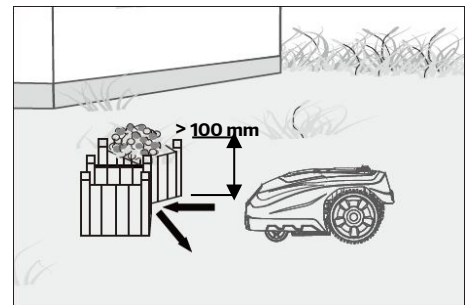

## Bäume

Der Mähroboter erfasst Bäume als normale Hindernisse. Falls jedoch Wurzeln freiliegen und niedriger sind als 100 mm, sollte dieser Bereich extra geschützt werden, um Schäden an der Wurzel, an den Klingen und an den Hinterrädern zu vermeiden.

Halten Sie zwischen dem Begrenzungskabel und dem Objekt einen Mindestabstand von 30 cm ein.

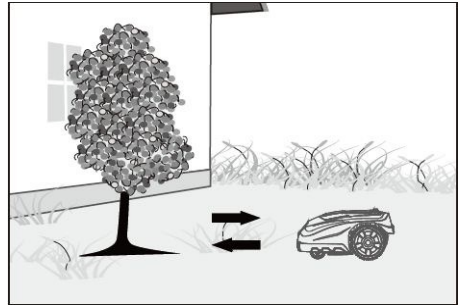

## Steine

Felsen und Steine im Arbeitsbereich müssen eingegrenzt werden, da der Mähroboter über diese hinwegfahren und beschädigt werden könnte.

## Hänge

Der Mähroboter kann Schrägen von bis zu 35% (20°) herauf- oder herabfahren. Meiden Sie steilere Hänge.

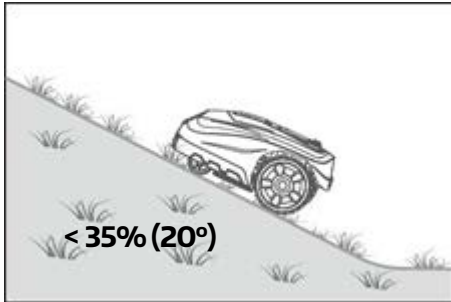
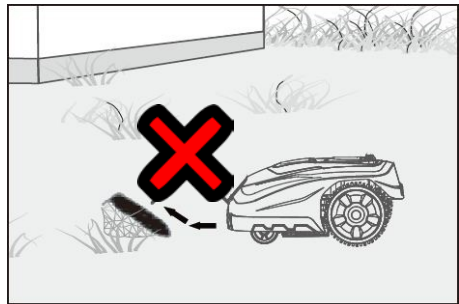

$$\frac{35 \text{ CM (HÖHENUNTERSCHIED)}}{100 \text{ CM (LÄNGE LOTRECHT)}} = 35\% \text{ (STEIGUNG)}$$

Schrägen auf dem Rasen berechnen  
Schräge in diesem Beispiel:

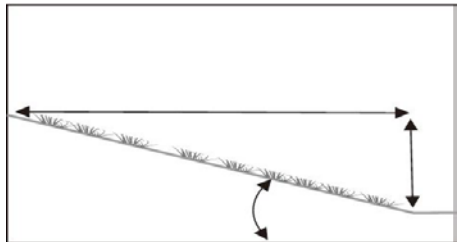

## Verlegung des Begrenzungskabels auf Hängen

Das obere Begrenzungskabel sollte nicht auf Hängen mit einer Schräge von mehr als 35% (20°) verlegt werden. Halten Sie zwischen dem oberen Begrenzungskabel und Objekten einen Abstand von mindestens 30 cm ein. *Das untere Begrenzungskabel darf nicht auf Hängen mit einer Schräge von mehr als 13% (7,5°) verlegt werden.* Halten Sie zwischen dem unteren Begrenzungskabel und Objekten einen Abstand von mindestens 40 cm ein, wenn das Kabel auf einer Schräge von bis zu 13% verlegt wurde.

---

*Das untere Begrenzungskabel darf nicht auf Hängen mit einer Schräge von mehr als 13% verlegt werden.*

---

**Andernfalls würde der Mäher herunter und aus der abgegrenzten Fläche herausrutschen, insbesondere wenn das Gras nass ist.**

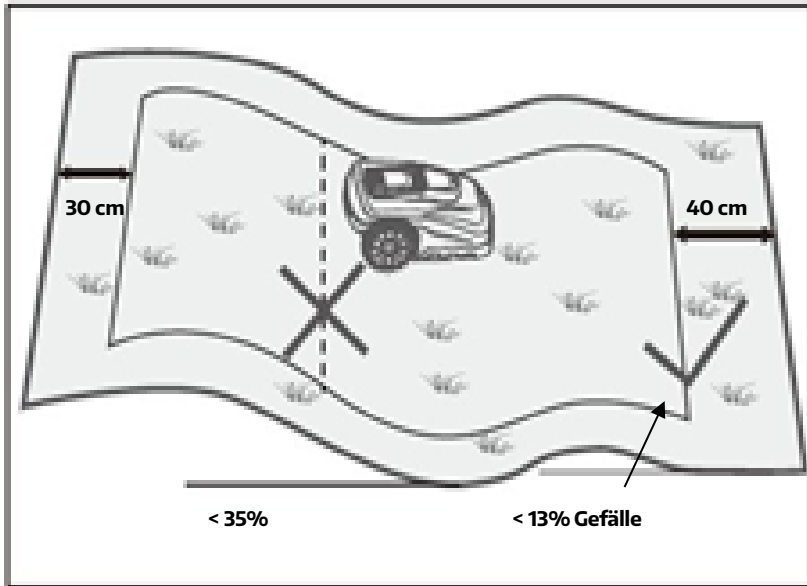

---

*Achten Sie auf die Hänge in Richtung Gartenteich.*

*Ihr Roboter verfügt nicht über Treppen- oder Teichsensoren.*

---

## Pfade, Einfahrten und Gehwege

Schützen Sie erhöhte oder tieferliegende Gehwege mit Begrenzungskabel. Halten Sie einen Abstand von 30 cm ein.

Ebenerdige Gehwege müssen nicht abgegrenzt werden. Der Mowox kann darüber hinweg fahren. Das Begrenzungskabel kann über dem Gehweg verlegt werden. Achten Sie auf lose Schlaufen im verlegten Kabel; diese könnten vom Mäher zerstört werden, was wiederum zum Ausfall des Geräts führt.

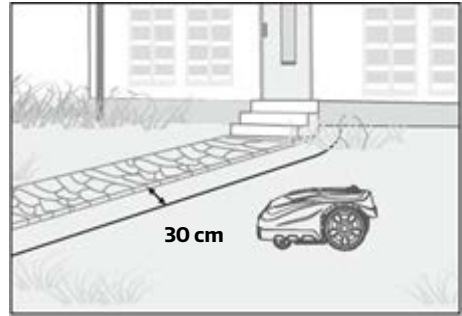

---

*Durchtrenntes Begrenzungskabel und Folgeschäden fallen nicht unter die Garantie.*

---

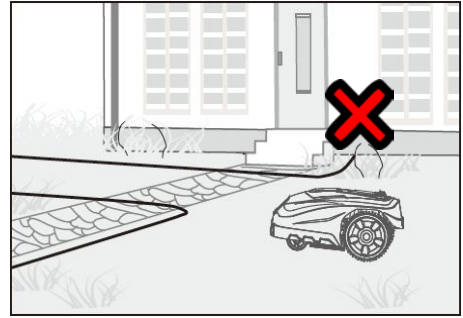

## 5.4 LADESTATION

### Aufstellort auswählen

Wählen Sie zunächst den optimalen Standort für die Ladestation. Berücksichtigen Sie dafür die an der nächsten liegenden Steckdose, da die ständige Verbindung mit dem Netzstrom erforderlich ist (anderenfalls funktioniert das Gerät nicht). Der Boden vor der Ladestation muss eben und trocken, und es dürfen keine magnetischen Störfelder vorhanden sein.

Stellen Sie die Ladestation auf einen ebenen, geraden Untergrund in Bodenhöhe. Lassen Sie an der Vorderseite mindestens 2 m und an der Rückseite 1 m gerades Kabel Platz, damit der Rasenmäher navigieren kann. Wählen Sie einen schattigen Ort, da die Batterie bei möglichst geringer Temperatur geladen werden sollte.



Lassen Sie dem Begrenzungskabel eine zusätzliche Länge von ungefähr 1 Meter und sichern Sie es von der Rückseite der Ladestation nach vorn verlaufend mit den Heringen. Verlegen Sie das Kabel immer entgegen des Uhrzeigersinns.

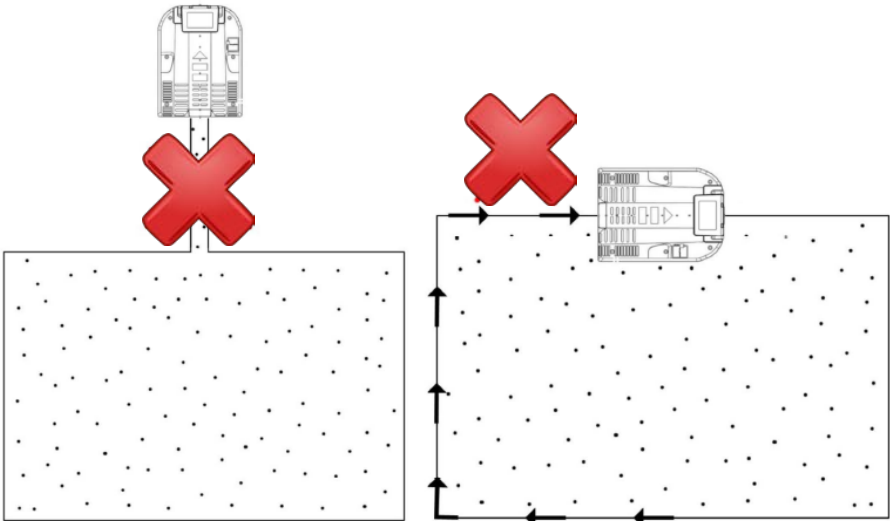

Nach Abschluss des Layouts an der Vorderseite der Ladestation schneiden Sie das Kabel nach einem weiteren Meter ab.

---

*Der eine Meter extra Kabel dient für Korrekturen bis zum Schluss und muss abgeschnitten werden, wenn die Installation erfolgreich war und keine Position mehr geändert werden muss.*

---

Am Ende des Arbeits-Zeitprogramms bzw. wenn die Batteriespannung des Geräts nachlässt, kehrt der Mähroboter automatisch zur Ladestation zurück, indem er entgegen des Uhrzeigersinns am Begrenzungskabel entlangfährt. Nach vollständiger Ladung setzt der Mähroboter den Betrieb mit der nächsten Schnittsequenz fort (sofern er sich innerhalb der von Ihnen programmierten Arbeitszeit befindet).

 **Achten Sie auf den Schutz des Stromkabels!**

Installieren Sie die Ladestation auf einem horizontalen Untergrund.

Beenden Sie zunächst das Layout mit dem Begrenzungskabel, bevor Sie das Gerät an die Stromversorgung anschließen.

### Begrenzungskabel für die Ladestation vorbereiten

Isolieren Sie das Begrenzungskabel nach dem Verlegen ab; legen Sie ungefähr 10-15 mm der Metalldrähte für die Verbindung mit der Ladestation frei.

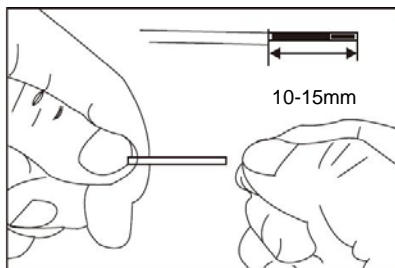
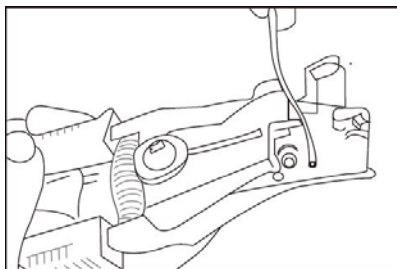

### Ladestation mit dem Begrenzungskabel verbinden

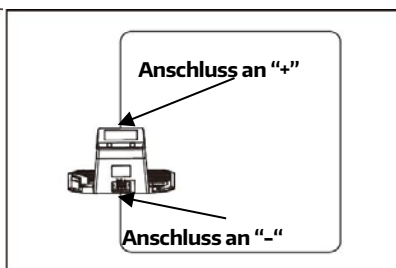
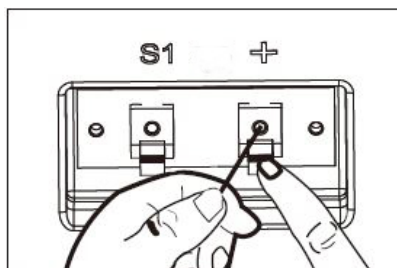

Der Kabelabschnitt, der bis zur Vorderseite der Ladestation verläuft, muss darunter gesichert werden. Verwenden Sie dafür die Kabelhalter an der Unterseite der Ladestation. Verbinden Sie das Kabel mit dem mit „+“ markierten Anschluss und verbinden Sie das hintere Kabel mit dem mit S1 markierten Anschluss.

## Ladestation mit dem Ladegerät verbinden

1. Bevor Sie die Ladestation an die Stromversorgung anschließen, vergewissern Sie sich, dass es sich um eine 100-240V~ 50 Hz Stromspannung handelt.
2. Schließen Sie das Ladegerät direkt an eine Steckdose an. Kabel nicht zweckentfremden. Gerät nicht am Kabel tragen und nicht am Kabel ziehen.
3. Verwenden Sie das Ladegerät nicht, falls es beschädigt ist. Lassen Sie beschädigte Kabel oder Ladegeräte nur von einem autorisierten Kundendienst ersetzen.
4. Nicht an feuchten Orten aufladen. Nicht bei Temperaturen über 40°C oder unter 5°C aufladen.
5. Halten Sie den Rasenmäher und das Ladegerät von Wasser, Hitze und Chemikalien fern. Schützen Sie das Kabel des Ladegeräts vor Beschädigungen – halten Sie es von scharfen Kanten fern.
6. Verbinden Sie das Ladegerät mit der Ladestation. Richten Sie die Vertiefung am Verbindungsstück des Netzkabels mit der Rolle des Netzteilsteckers aus. Drehen Sie das Außengewinde nach rechts auf.

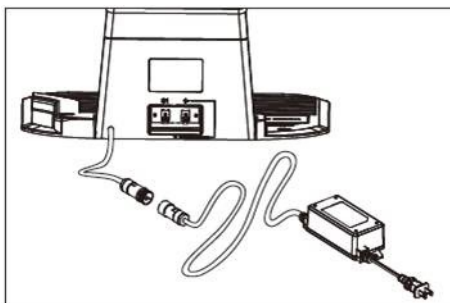

---

*Nur am Überwurf drehen. Versuchen Sie nicht, die ab Werk vormontierte Verschraubung der Kabel in den Stecker zu öffnen.*

---

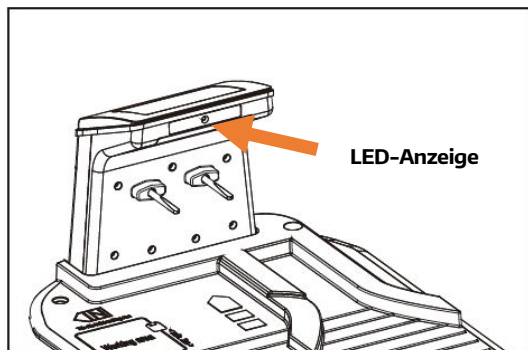

Schließen Sie das Netzteil ans Stromnetz an. Auf der Ladestation befindet sich eine LED-Anzeige – nach der ordnungsgemäßen Installation sollte diese konstant grün leuchten. Falls die LED aus ist, überprüfen Sie zunächst die Verbindung mit dem Netz. Falls die LED eingeschaltet ist, jedoch nicht stetig grün leuchtet, informieren Sie sich in der nachfolgenden Tabelle näher über eine mögliche Störbehebung.

LED	Erläuterung	Lösung
Aus	Kein Strom	Netzteil überprüfen
Leuchtet stetig grün	Betriebsbereit (Batterie vollständig geladen, Begrenzungskabel in Ordnung)	Richtige Verbindung.
Blinkt grün	Begrenzungskabel getrennt oder falsch verbunden	Tauschen Sie die beiden Kabelenden und überprüfen Sie, ob das Begrenzungskabel irgendwo beschädigt ist.
Rot	Batterie wird geladen	Warten Sie bis zur vollständigen Ladung oder wählen Sie „Start“ – „OK“.

## 5.5 EINSCHALTEN UND INSTALLATION TESTEN

Wenn die LED-Anzeige stetig grün leuchtet, ist der Arbeitsbereich für den Mähroboter bereit. Schlagen Sie jetzt die Heringe des Begrenzungskabels vollständig in den Boden ein.

Stellen Sie Ihren Mähroboter nun in den Arbeitsbereich, direkt neben die Ladestation.

---

*Eine grün blinkende LED an der Ladestation zeigt eine falsche Installation des Begrenzungsdrahtes an.*

---

Stellen Sie den Hauptschalter auf die „EIN“-Position.

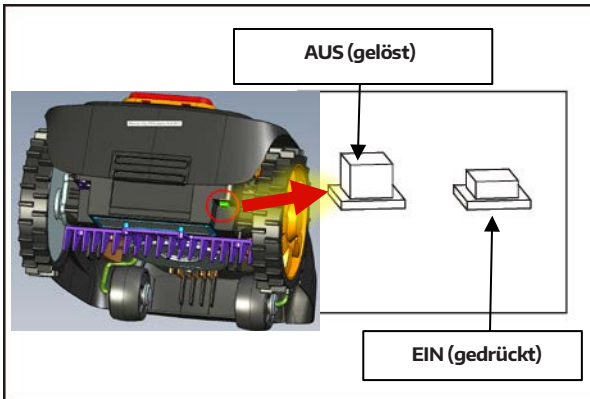



Drücken Sie nun die Einschalttaste .  
Warten Sie, bis das Betriebssystem hochgefahren ist und geben Sie dann die PIN „1234“ wie folgt ein:    .

Bestätigen Sie mit . Drücken Sie die Taste  und drücken Sie dann erneut .

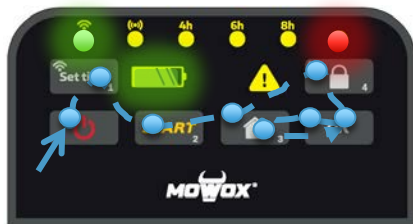

Der Mähroboter sollte nun entgegen dem Uhrzeigersinn am Begrenzungskabel entlang zur Ladestation zurückkehren und die Ladeposition einnehmen. Der Ladevorgang startet. Falls der Mäher nicht andocken kann, müssen Sie die Ladestation ggf. seitlich verstellen, bis der Mähroboter problemlos andocken kann.

## Betrieb jederzeit beenden

Sie können den Mähroboter während des Betriebs jederzeit anhalten, indem Sie die rote STOP-Taste drücken. Nach dem Drücken der STOP-Taste hält der Mähroboter an und wartet auf die weitere Eingabe einer Funktion.

## 5.6 LADESTATION SICHERN

Nachdem der Mähroboter den normalen Betrieb aufgenommen hat und die Ladestation ordnungsgemäß positioniert wurde, drehen Sie die Heringe vollständig in den Boden ein, um die Basis zu sichern. Dabei ist unbedingt zu beachten, dass das Begrenzungskabel weder geknickt noch beschädigt wird.

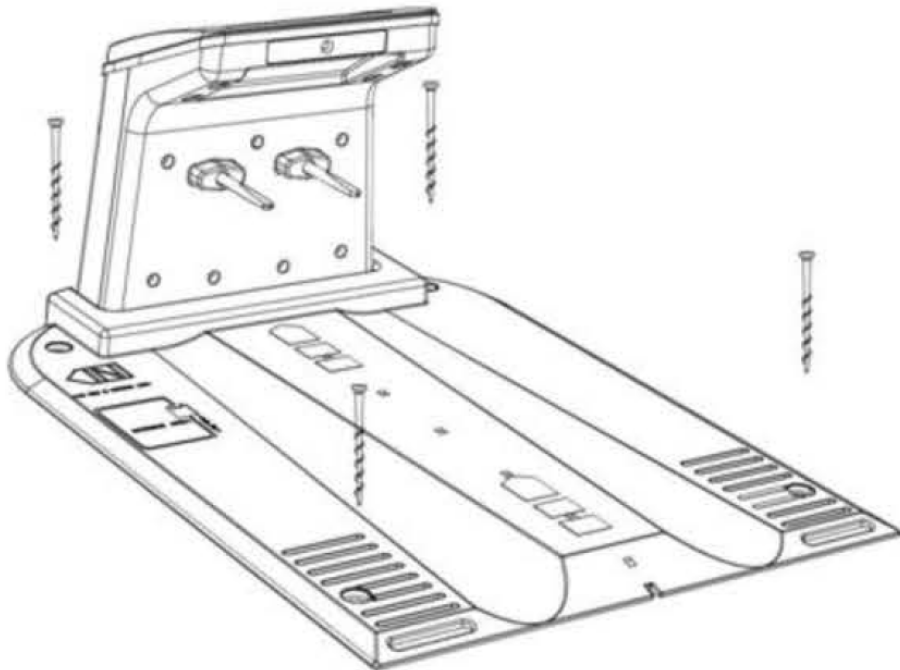

---

*Entfernen Sie als letzten Schritt den Begrenzungsdraht wieder aus den Klemmen, schneiden Sie alle überflüssigen Längen ab und verbinden Sie ihn ohne Schleifen oder Knoten direkt mit den Klemmen.*

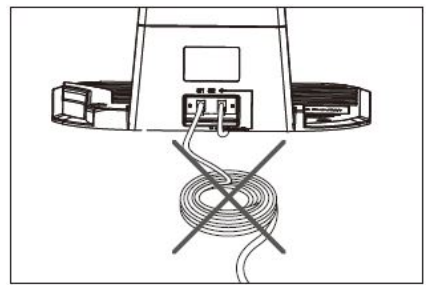
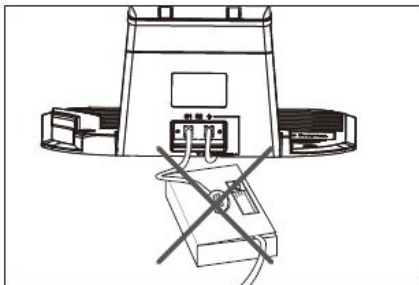

*Durchtrenntes Begrenzungskabel und Folgeschäden fallen nicht unter die Garantie.*

---



## 5.7 INFORMATIONEN ZUM LADEVORGANG

Das Gerät kehrt in folgenden Situationen automatisch zur Ladestation zurück:

1. Sie bestätigen nacheinander die Tasten  und .
2. Die Batteriekapazität fällt auf unter 30%. Nach der Aufladung setzt der Mäher den Mähvorgang fort oder verbleibt bis zum nächsten programmierten Betrieb in der Ladestation.
3. Die rote LED-Anzeige an der Ladestation weist auf den Ladevorgang hin.
4. Wenn die LED-Anzeige an der Ladestation grün leuchtet, ist die Batterie vollständig geladen. Sofern die programmierte Arbeitszeit erreicht ist, verlässt der Mäher die Ladestation und startet automatisch den Mähvorgang. Anderenfalls verbleibt er in der Ladestation.

Falls Ihr Mähroboter aus irgendeinem Grund nicht zur Ladestation zurückkehren kann, wird er zum Rasenbereich zurückkehren, das Begrenzungskabel erneut aufsuchen und auf die gleiche Weise versuchen, zur Ladestation zurückzukehren.

Falls die Temperatur der Batterie höher ist als 45°C, beendet der Mäher zum Schutz der Batterie den Ladevorgang. Sobald die Temperatur wieder gesunken ist, wird der Ladevorgang automatisch fortgesetzt.

Falls die Temperatur der Systemsteuerplatine höher ist als 90°C, beendet der Mähroboter den Betrieb und kehrt zur Ladestation zurück. Sobald die Temperatur wieder gesunken ist, wird der Mähvorgang gemäß den programmierten Einstellungen fortgesetzt.

Falls die Batterie vor der Rückkehr zur Ladestation leer ist, kann der Mäher nicht mehr gestartet werden (das Display bleibt ausgeschaltet). Bringen Sie den Mäher zur Ladestation und in die entsprechende Ladeposition zurück. Belassen Sie den Hauptschalter auf der EIN-Position. Der Mäher wird dann automatisch aufgeladen.

---

*In der Ladestation muss der Hauptschalter stets auf Position „EIN“ stehen.*

---

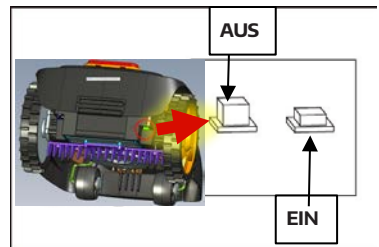

## 6. BEDIENUNG PER TASTATUR

### 6.1 BEDIENFELD

Der Mäher wurde bereits werksseitig programmiert; diese Einstellungen können Sie jedoch je nach Bedarf ändern. Obwohl die Werkseinstellungen für die meisten Gärten geeignet sind, ist es dennoch ratsam, sich mit allen verfügbaren Optionen vertraut zu machen.

Nach dem Einschalten des Mähroboters ist dieser mit der werksseitigen PIN „1234“

gesperrt.

Geben Sie die PIN durch Drücken von     ein. Bestätigen Sie mit , um den Mäher zu entsperren.

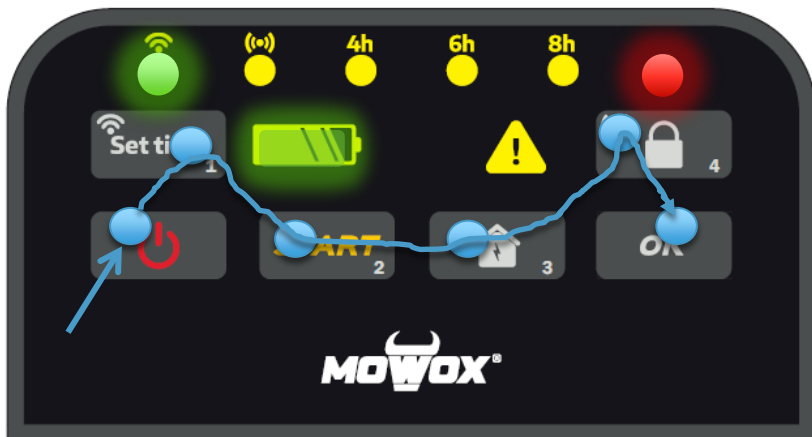

Im Display werden dann vorgewählte Betriebsdauer (immer incl. Ladeunterbrechungen) und Ladezustand angezeigt.

## Tasten und Funktionen



**Betriebstaste:** Vergewissern Sie sich, dass der Hauptschalter unten an der Rückseite auf der Position „EIN“ steht. Sie können den Mäher dann mit der Betriebstaste ein- oder ausschalten. Halten Sie die Taste 3 Sekunden lang gedrückt.

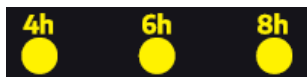

**Stundenvorwahl für Betriebszeit:** Für diese Dauer läuft der Mäh-/ Ladezyklus täglich ab dem Zeitpunkt, in dem  gedrückt wird.



**Sperranzeige.**



**Warnhinweis:** Es gibt ein Problem.



**OK:** Einstellungen bestätigen. Jeder Befehl muss mit dieser Taste bestätigt werden, den der Roboter mit einem doppelten Piepston bestätigt.



**Einstellung der Arbeitszeit:** Mehrmals betätigen, um Zeitprogramme zu wählen. Außerdem Taste „1“ für die PIN-Eingabe und zur Einrichtung der WLAN-Funktion.



**Start:** Drücken Sie die Start-Taste und danach „OK“, um den Betriebszyklus zu starten. Außerdem Taste „2“ für die PIN-Eingabe.





**Home:** Der Mähroboter kehrt zur Ladestation zurück (gefolgt vom Drücken der Taste „OK“). Außerdem Taste „3“ für die PIN-Eingabe.





**Sperrtaste/ Ultraschallsensoren ein/aus:** Zum Sperren des Roboters gegen Diebstahl (das tut er allerdings 5 Sekunden nach der letzten Eingabe

selbständig). Außerdem Taste „4“ für die PIN-Eingabe. 5 Sekunden drücken, um die Ultraschallsensoren ein-/ auszuschalten.

## 6.2 MÄHEN UND ZUR LADESTATION ZURÜCKKEHREN

1. Stellen Sie den Trennschalter auf die Position „EIN“ (nach innen).
2. Drücken Sie die Betriebstaste. Die Sperranzeige und die Betriebsanzeige leuchten rot auf - das Batterie- und das Warnhinweis-Icon blinken abwechselnd. Nach 4 Sekunden leuchten das Batterie-Icon, die Sperranzeige und die Betriebsanzeige kontinuierlich auf. Der Mähroboter ist dann betriebsbereit.
3. Vor dem Betrieb des Mähroboters müssen Sie die korrekte PIN eingeben. Die werksseitige PIN ist „1-2-3-4“. Drücken Sie langsam nacheinander  . Bestätigen Sie mit . Die Tasten werden entsperrt und die Sperr-LED-Anzeige leuchtet grün.
4. Falls Sie eine falsche PIN eingeben, blinken die Sperranzeige und die Betriebsanzeige rot. Geben Sie die PIN einfach nochmals ein.
5. Drücken Sie die Sperrtaste, wenn Sie das Bedienfeld sperren wollen. Der Roboter tut das automatisch nach 5 Sekunden ohne Eingabe. In dem Fall Schritt 2 wiederholen.
6. Drücken Sie die Tasten  und ; der Mähroboter startet den Betrieb.
7. Bei einer Batteriekapazität über 30% leuchtet die LED-Batterieanzeige stetig grün.
8. Bei einer Batteriekapazität unter 30% leuchtet die Batterieanzeige rot und der Mähroboter kehrt automatisch zur Ladestation zurück, um die Batterie aufzuladen. Ist das voreingestellte Zeitintervall nach Wiederaufladen des Akkus noch nicht erreicht, fährt er wieder zum Mähen raus.
9. Drücken Sie die STOPP-Taste, um umgehend den Betrieb zu beenden.
10. Drücken Sie die Tasten HOME und OK; der Mähroboter kehrt am Begrenzungskabel entlang zur Ladestation zurück.

---

*Vor der Eingabe muss zunächst die PIN eingegeben werden. Jede Eingabe muss mit  bestätigt werden (Double-Opti-In). Ab  wird das angezeigte Zeitprogramm durchgeführt und jeden Tag zur selben Zeit wiederholt. Jede zwischenzeitliche -Eingabe setzt diesen Startzeitpunkt neu.*

---

## 6.3 BATTERIE



Batterie ist vollständig geladen.



Batteriekapazität beträgt ca. 30%.

## 6.4 ZEITVORWAHL

Der Roboter wiederholt den in Stunden mittels LED angezeigten Mähzyklus täglich zu dem Zeitpunkt, in dem Sie die Tasten **START** und **OK** drücken.

Diese Zeit versteht sich incl. Unterbrechungen des Mähbetriebs in der Basisstation zum Aufladen des Akkus.



Nach Entsperren des Bedienfelds ( ) können Sie das Zeitprogramm ändern.

Die Werkseinstellung genügt im Allgemeinen für Flächen bis 1000 m<sup>2</sup>. Geben Sie dem Roboter anfangs zwei Wochen Zeit, bevor Sie sein Ergebnis beurteilen; er muss sich erst durch Ihren Garten arbeiten.

Erhöhen Sie das Zeitprogramm, wenn Sie den Betrieb manuell unterbrochen haben oder eine höhere Performance erzielen möchten.

Dazu entsperren Sie das Bedienfeld wie unter 6.1 BEDIENFELD beschrieben.

Wählen Sie das gewünschte Zeitintervall mit **Settime** aus, indem Sie diese Taste mehrmals hintereinander drücken, bis die LED die Wunschzeit erreicht hat. Sobald Sie die Tasten **START** und **OK** drücken, wird das neue Zeitintervall abgespult.

---

*Jede zwischenzeitliche „OK“-Eingabe setzt den Startzeitpunkt für die gewählte Betriebsdauer neu.*

*Wird die Stromzufuhr unterbrochen, während der Roboter in der Basis steht, wird die voreingestellte Betriebsdauer ab dem Zeitpunkt gezählt, in dem die Stromzufuhr wiederhergestellt wird.*

---

## 6.5 PIN ÄNDERN

Ändern Sie die PIN, während der Hauptschalter auf der „EIN“-Position steht.

„1234“ ist die werksseitige PIN. Sie können diese PIN wie folgt ändern:

1. Geben Sie das gültige Passwort „1234“ ein.

2. Drücken Sie gleichzeitig die Sperrtaste und die OK-Taste. Die Sperranzeige und die Betriebsanzeige blinken abwechselnd rot und grün.



3. Geben Sie eine neue PIN ein, z.B. „1-1-1-1“ und drücken Sie OK. Die Sperranzeige und die Betriebsanzeige blinken grün. Zweimaliges Piepsen des Roboters bedeutet: Die PIN wurde erfolgreich geändert.

---

*Notieren Sie hier Ihre neue PIN:*



---

Notieren Sie sich nach jeder Änderung die jeweils neue PIN. Ohne Eingabe der richtigen PIN ist der Mähroboter diebstahlgesichert und alle Funktionen sind gesperrt.

## 6.6 PIN VERGESSEN

---

*Bewahren Sie Ihren Kaufbeleg und die Serien-Nr. des Mähroboters gut und griffbereit auf. Diese Unterlagen sind für den Erhalt der PIN erforderlich.*

---

1. Schließen Sie einen leeren USB-Stick im Dateiformat FAT32 wie nachfolgend dargestellt an.

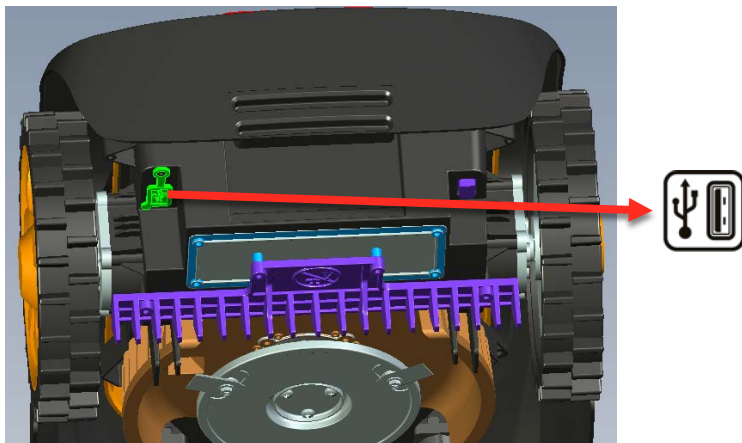

2. Stellen Sie den Hauptschalter auf die Position „EIN“.
3. Drücken Sie gleichzeitig 3 Sekunden lang die Betriebstaste und die OK-Taste. Alle Anzeigen auf dem Bedienfeld leuchten auf.



4. Drücken Sie die Taste Arbeitszeit einstellen/ Zifferntaste „1“ .
5. Schließen Sie den USB-Stick an einen PC an. Darauf befindet sich eine vom Mähroboter erstellte .txt-Datei. Diese Datei enthält eine PUK - Ihr persönlicher Code zum Entsperren. Wenden Sie sich an den Kundendienst, um eine neue PIN zu erhalten.



## 6.7 FIRMWARE AKTUALISIEREN

1. Laden Sie die aktuellste Software des Mähroboters auf [www.mowox.com](http://www.mowox.com) herunter. Speichern Sie die Software (*DY[0xxx].BIN*) auf einem USB-Stick.

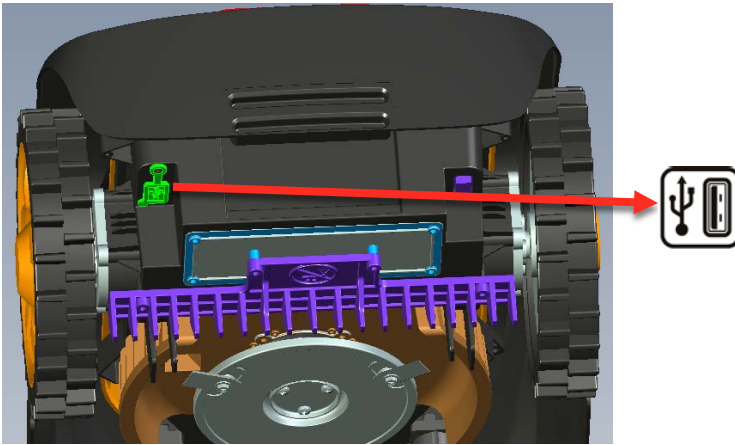

2. Schließen Sie diesen USB-Stick wie dargestellt an.



3. Stellen Sie den Hauptschalter auf die „EIN“-Position.
4. Drücken Sie die Tasten  und  gleichzeitig 4 Sekunden lang, um in den Bootmodus zu gelangen. Alle drei LED-Zeitindikatoren leuchten grün auf.
5. Drücken Sie die Taste , um das Update zu starten. Nach Abschluss der Aktualisierung startet das Gerät neu.

---

*Vergewissern Sie sich, dass die Batterie genügend Kapazität (>50%) für das Update hat.*

*Schalten Sie während der Aktualisierung nicht den Hauptschalter aus.*

---

## 6.8 WARNHINWEISE UND INFORMATIONEN AUF DEN LED

Das Warnhinweis-Icon  leuchtet oder blinkt in unterschiedlichen Farben, um auf ein spezifisches Problem hinzuweisen; siehe Übersicht in Kapitel 10.2 FEHLFUNKTIONEN AM MÄHROBOTER.

---

## 7. ULTRASCHALLSENSOREN

Die auf der Oberfläche als nach vorn gerichteten Ultraschallsensoren dienen der optischen Hinderniserkennung. Sie funktionieren genauso wie die Einparkhilfe im Auto: Wird ein Hindernis unmittelbar vor dem Roboter erkannt, gibt er einen Piepton von

sich, stoppt und fährt in eine andere Richtung weiter.

Diese Funktion dient dem zusätzlichen Schutz von beweglichen Hindernissen wie z. B. Gartenstühlen, Schubkarren – sowie Haustieren.

Diese Funktion können Sie optional wie folgt zuschalten:



Bitte beachten Sie:

---

*Die optischen Sensoren ersetzen nicht die korrekte Verlegung des Begrenzungskabels. Wie unter "Installation" beschrieben, sind Gartenteiche und Pools sowie niedrige und empfindliche Hindernisse mittels Schleifen im Begrenzungskabel aus dem Malfeld herauszunehmen.*

*Die Ultraschallsensoren sind bei Hindernissen im Boden, wie Pools, Teiche und Treppen, wirkungslos.*

---

Die Sensoren erkennen auch Hindernisse, die sich etwas über dem Roboter befinden. Dies können zu Beispiel überhängende Hecken oder Büsche sein. Falls hierdurch das Mähergebnis verschlechtert wird, schalten Sie die Sensoren aus.

---

## 8. BEDIENUNG PER SMARTPHONE

Ihren neuen Silaro können Sie auch per App, erhältlich für Android und iOS, fernsteuern.

Sie können auf diese Weise alle über die Tastatur einstellbaren Programmierungen vornehmen sowie weitere Funktionen:

1. Multizonen-Funktion (Festlegung von einem oder zwei besonderen Einstiegs-  
punkten, am Begrenzungskabel, an denen der Mähvorgang spezifisch häufig be-  
ginnen soll),
2. Tagesunterschiedliche Arbeitszeiten,
3. Regensensor ein- und ausschalten,
4. Die letzte aktuelle Fehlermeldung auslesen und
5. Drahtlos, sofern verfügbar, ein Update auf die letzte Firmware durchführen

Eine rasche, einfache Verbindung stellen Sie per Bluetooth her. Hierzu können Sie den Roboter über eine Distanz von bis zu 30 Metern fernsteuern.

Für eine Verbindung per WLAN müssen Sie sich registrieren und Ihren Roboter einmalig an Ihr Benutzerkonto verknüpfen. Dann können Sie den Roboter von unterwegs aus fernsteuern, sofern er sich in der Reichweite Ihres WLAN befindet. Beachten Sie bitte, dass Sie für eine WLAN-Verbindung ein entsprechendes Funknetzwerk an der Position Ihres Mähroboters benötigen. Also muss mindestens die Position, an der Sie die Basisstation befindet, in der Reichweite Ihres WLAN-Netzwerkes befinden. Die Basisstation vergrößert nicht die Reichweite Ihres Heimnetzwerks.

### 8.1 APP INSTALLIEREN UND BEDIENEN

#### Download

Scannen Sie den QR-Code, um die kostenlose App herunterzuladen und zu installieren.



## Verbindung zum Roboter herstellen



## 8.2 FERNSTEUERUNG PER WLAN

Alle o. g. Bedienschritte gibt es auch bei einer Verbindung per WLAN. Darüber hinaus ist das Gerät dann in Ihrem – sofern mit WLAN versorgten – Garten von unterwegs aus steuerbar.

# Benutzeraccount erstellen

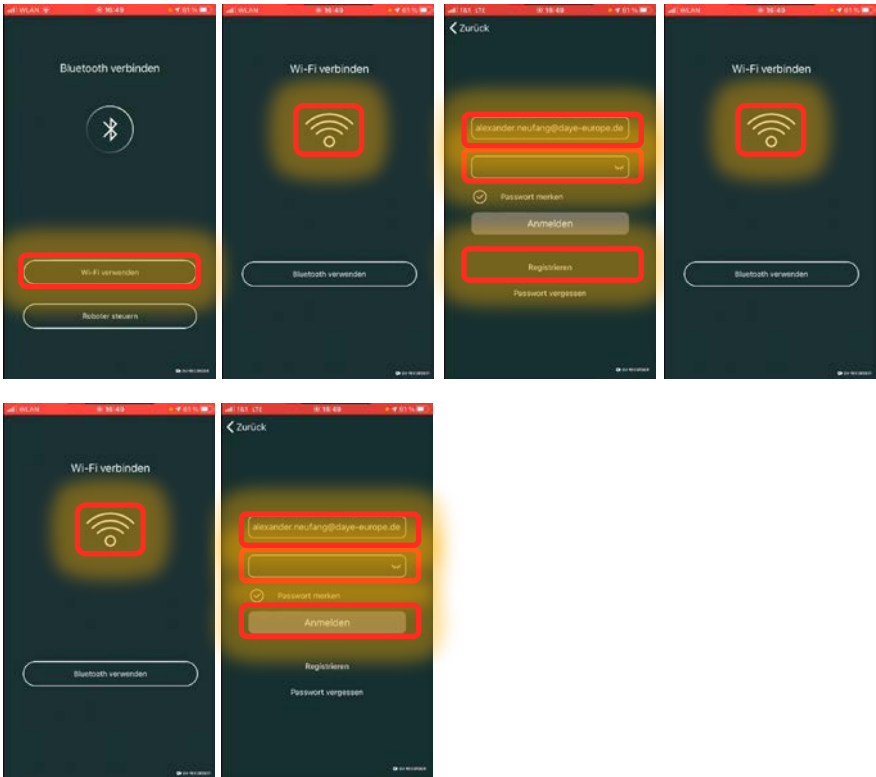

# Die App mit dem Heimnetzwerk und dem Roboter verknüpfen

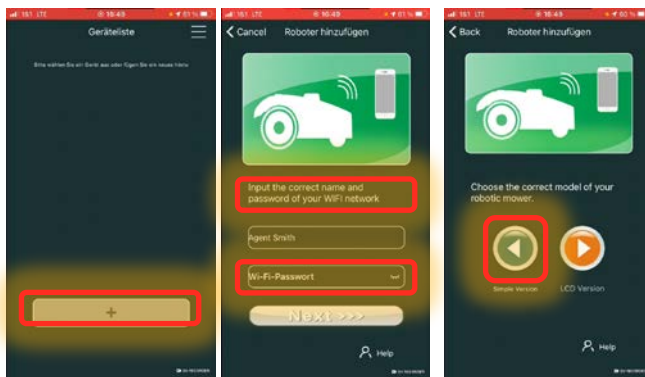

Wählen Sie stets "Simple Version" und im nächsten Bildschirm je nach Konfiguration Ihres Heimnetzwerks:

- 1.) Ihr Netzwerk lässt neue Geräte zu: Wählen Sie "Model 1".
- 2.) Bei Problemen mit Einstellung "Model 1" wählen Sie "Model 2"; dies kann z.B.

bei aktivierter MAC-Filterung oder Zugangsbeschränkungen (Gastnetzwerke) erforderlich sein.

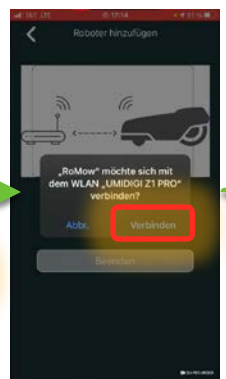
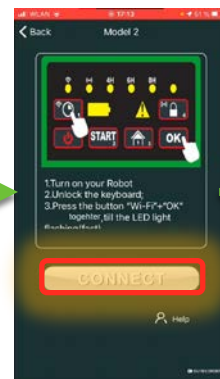
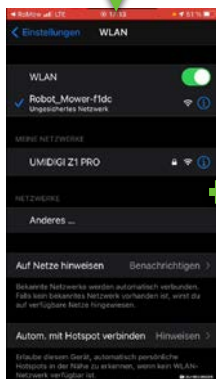
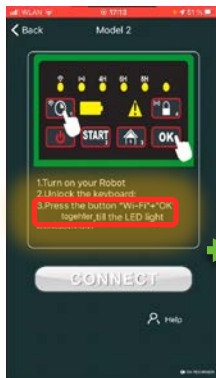



## 9. WARTUNG

Überprüfen und reinigen Sie den Mähroboter regelmäßig und ersetzen Sie ggf. verschlissene Teile. Verwenden Sie vorzugsweise eine trockene Bürste oder einen feuchten Lappen.

*Niemals fließendes Wasser verwenden.*

Befolgen Sie alle Anweisungen, um eine lange Lebensdauer des Mähers zu gewährleisten. Bringen Sie Ihren Mähroboter gegebenenfalls zu einem Kundendienst, um ihn vollständig reinigen, alle Funktionen testen und einstellen, verschlissene Teile ersetzen sowie Softwareanwendungen aktualisieren zu lassen.

## 9.1 LEBENSDAUER DER BATTERIE

Der Mähroboter verfügt über eine wartungsfreie Lithium-Ion-Batterie. Diese Batterie lässt sich einfach aus dem Mähroboter entfernen (es wird empfohlen, sie vollständig geladen herauszunehmen) und sie muss an einem trocknen Ort (im Winter in Innenräumen) aufbewahrt werden. Es wird empfohlen, die Batterie alle drei Monate aufzuladen, um sie in einem optimalen Zustand zu halten.

*Längere Zeiten des Nichtgebrauchs sowie extreme Temperaturen (direkte Sonneneinstrahlung am Gerät oder im Winter im Freien) werden die Lebensdauer der Batterie deutlich beeinträchtigen. Schützen Sie Ihren Mähroboter daher vor extremen Temperaturen, bewahren Sie ihn im Winter in Innenräumen auf und laden Sie ihn hin und wieder vollständig auf.*

## 9.2 LAGERUNG IM WINTER

Wir empfehlen, den Rasenmäher und die Ladestation im Keller aufzubewahren, um sie vor Frost zu schützen.

Führen Sie folgende vorzubereitende Maßnahmen vor der Lagerung im Winter durch:

1. Reinigen Sie den Rasenmäher gründlich.
2. Laden Sie die Batterie vollständig auf.
3. Stellen Sie den Hauptschalter auf die AUS-Position.
4. Trennen Sie das Ladegerät/ Netzteil vom Netzstrom.
5. Trennen Sie das Ladegerät/ Netzteil von der Ladestation.
6. Trennen Sie das Begrenzungskabel von der Ladestation. Sie können das Begrenzungskabel den Winter über im Freien lassen; sorgen Sie jedoch dafür, die Anschlüsse mit Fett oder Klebeband vor Korrosion zu schützen.

Es wird empfohlen, das Gerät nach der Reinigung und Aufladung in der ursprünglichen Verpackung (mit allen 4 Rädern flach im Karton) oder auf einem sauberen Regal aufzubewahren.

## 9.3 REINIGUNG UND WARTUNG

Es ist wichtig, den Mähroboter sauber zu halten.

Der Rasenmäher ist auf Hängen laufsicherer, wenn die Räder sauber sind, und die Messer schneiden auch besser, wenn sie sauber und scharf sind. Beachten Sie jedoch bei der Reinigung der Messer, den Hauptschalter auszuschalten und Schutzhandschuhe zu tragen.

---

*Für die Reinigung niemals Hochdruckreiniger oder Gartenschlauch verwenden.*

---



## Gerätekörper reinigen

Da der Mähroboter via Batterie betrieben wird, ist bei der Reinigung Vorsicht geboten. Verwenden Sie eine weiche Bürste und/oder einen feuchten Lappen mit einem herkömmlichen Haushaltsreiniger. Entfernen Sie nach der Reinigung Rückstände.

## Unterseite reinigen

Der Hauptschalter muss auf der AUS-Position stehen. Tragen Sie Schutzhandschuhe. Drehen Sie den Mähroboter auf die Seite, um die Unterseite freizulegen. Reinigen Sie den Messerscheibe und das Gestell mit einer weichen Bürste oder einem feuchten Lappen. Drehen Sie den Messerscheibe, um zu prüfen, ob er sich frei bewegen lässt. Überprüfen Sie, ob sich die Klingen auf Ihren Lagern drehen lassen.

## Ladekontakte reinigen

Verwenden Sie einen Metallreiniger oder feines Schmirgelpapier und reinigen Sie damit die Kontaktstifte und Ladekontakte des Rasenmähers/ der Ladestation. Entfernen Sie Ablagerungen, Blätter oder Grasabfälle an den Kontaktstiften und Ladekontakten, um einen einwandfreien Ladevorgang zu gewährleisten.

## 9.4 KLINGEN

### Allgemeines über die Klingen

**WARNUNG!**



Vergewissern Sie sich, dass der Mähroboter vollständig ausgeschaltet ist und tragen Sie Schutzhandschuhe, bevor Sie das Gerät reinigen, einstellen oder Klingen ersetzen.

**WARNUNG!**



Um eine optimale Schnitteffizienz sowie die Sicherheit zu gewährleisten, verwenden Sie nur die Original-Ersatzklingen des Herstellers für den Ersatz.

Der Rasenmäher ist mit drei Klingen ausgestattet, die an der Messerscheibe befestigt sind. Diese Klingen halten bis zu 3 Monate (sofern sie nicht mit Gegenständen zusammenstoßen). Ersetzen Sie immer alle drei Klingen gleichzeitig, um eine optimale Balance und Schnittleistung zu gewährleisten.

### Klingen ersetzen

Verwenden Sie einen Schraubenzieher und entfernen Sie die Halteschrauben der Klingen. Ersetzen Sie dann jede Klinge und ziehen Sie die Schrauben wieder gut fest.

Vergewissern Sie sich, dass sich die neu installierten Klingen einwandfrei drehen lassen.

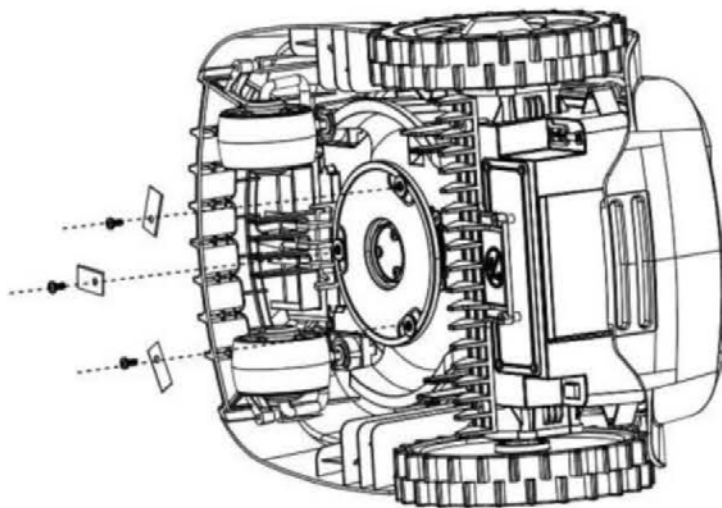

## 9.5 BATTERIE ERSETZEN

1. Positionieren Sie die Halterung der Klingen in der niedrigsten Einstellung.
2. Lösen sie die 8 Schrauben an der Unterseite.
3. Ziehen Sie die Batterie heraus.
4. Legen Sie die neue Batterie ein, installieren Sie die Batteriefachabdeckung und befestigen Sie die 8 Schrauben.

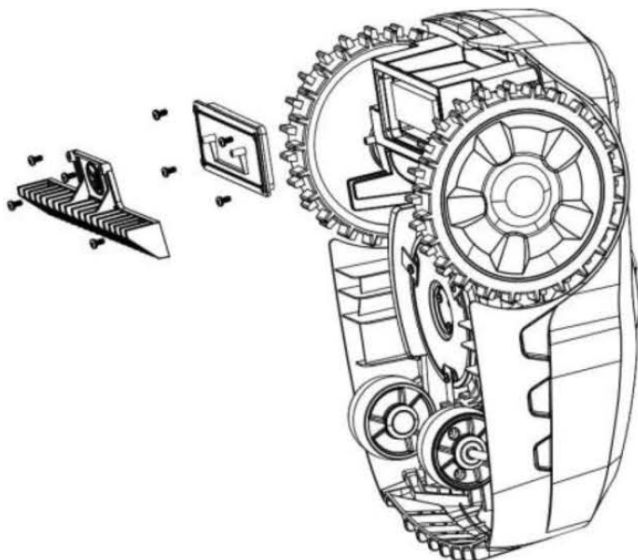

## 10. STÖRBEHEBUNG

### 10.1 FEHLFUNKTIONEN AN DER LADESTATION

LED	Erläuterung	Behebung
aus	kein Strom	Stromversorgung überprüfen.
grün	Betriebsbereit (Batterie geladen, Begrenzungskabel OK)	Verbindung korrekt.
blinkt grün	Begrenzungskabel getrennt oder falsch verbunden	Wechseln Sie die beiden Kabelenden und überprüfen Sie, ob das Begrenzungskabel beschädigt ist.
rot	Batterie wird geladen	Warten bis zur vollständigen Ladung oder „Start“ - „OK“ drücken.

### 10.2 FEHLFUNKTIONEN AM MÄHROBOTER

#### Indikatorcodes

Warn-LED 	Fehler
Blinkt abwechselnd blau und rot	Roboter außerhalb des Begrenzungsdrahtes.
Leuchtet kontinuierlich blau.	Hindernissensor 5* hintereinander ausgelöst.
Leuchtet kontinuierlich rot.	Hebesensor 5* hintereinander ausgelöst.
Blinkt rot 1x pro Sekunde.	Lagesensor kontinuierlich ausgelöst.
Blinkt blau 1x pro Sekunde.	Motorstromaufnahme zu hoch
Blinkt blau 2x pro Sekunde. .	Fehler Steuerplatine.
Blinkt blau 3x pro Sekunde. .	Zu starke Batterieentladung

Bitte beachten Sie, dass alle Fehleranzeigen nach 2 Minuten gelöscht werden, wenn das Gerät in den Standby-Modus wechselt. Finden Sie das Gerät außerhalb der Basis stehen geblieben und abgeschaltet vor, kann es Ihnen den Fehler nicht per LED anzeigen. Bringen Sie es zurück in die Station.

Beachten Sie, dass die häufigste Fehlerquelle falsch installiertes Begrenzungskabel ist.

## Mögliche Fehler

Problem	LED -Anzeige	mögliche Ursache	Behebung
Der Roboter fährt nicht los.	Batterie-LED blinkt rot.	Akku leer.	Akku in der Station aufladen lassen.
Rasenmäher schaltet ab anstatt loszufahren.	Batterie-LED stetig rot	Falls die Batteriespannung zu niedrig und die Batterie nicht mit der Ladestation verbunden ist, beendet der Mäher den Betrieb und die Anzeige im Display erlischt.	Bringen Sie den Mähroboter zum Aufladen zur Ladestation zurück.
Mähroboter ist zum Stillstand gekommen	Warn-LED stetig blau	Der Rasenmäher ist blockiert und zum Stillstand gekommen. Dies passiert, wenn die Aufprallsensoren innerhalb 1 Minute 10 Mal ausgelöst werden.	<ol style="list-style-type: none"> <li>Überprüfen Sie, ob der Rasenmäher von einem Objekt behindert wird oder zwischen Bäumen, Büschen usw. eingeklemmt wurde. Entfernen Sie das Hindernis bzw. meiden Sie den betroffenen Bereich.</li> <li>Überprüfen Sie, ob das Gras zu hoch ist und so den Mähvorgang behindert. Falls ja, kürzen Sie das Gras zunächst auf unter 60 mm</li> <li>Starten Sie den Mähroboter neu oder bringen Sie ihn zur Ladestation zurück.</li> <li>Sehen Sie diese Fehlermeldung öfter, überprüfen Sie bitte die Verlegung des Begrenzungskabels, insbesondere in den Ecken und in Korridoren sowie um Steine und um Zäune. Verlegen Sie das Begrenzungskabel um diese Hindernisse herum mit mehr Abstand.</li> </ol>
Rasenmäher ist zum Stillstand gekommen	Warn-LED stetig rot	Der Rasenmäher war 10 Sekunden am Stück angehoben. Das kann auch passieren, wenn er	Überprüfen Sie, ob Hindernisse oder starke Unebenheiten (mehr als 35 mm) im Arbeitsbereich vorhanden sind und entfernen Sie diese gegebenenfalls. Oder verlegen Sie das

Problem	LED -Anzeige	mögliche Ursache	Behebung
		mit dem Chassis auf ein Hindernis aufklettert und die Vorderräder in der Luft stehen.	Begrenzungskabel neu, um diese Hindernisse auszugrenzen.
Rasenmäher umgekippt oder angehalten	Warn-LED blinkt rot (1/Sekunde)	Der Rasenmäher ist umgekippt oder war längere Zeit mehr als 35% geneigt.	<ol style="list-style-type: none"> <li>1. Falls der Rasenmäher aufgrund von Schrägen im Arbeitsbereich umgekippt ist, verlegen Sie das Begrenzungskabel neu, um die Schrägen auszugrenzen.</li> <li>2. Bringen Sie den Mähroboter an eine ebene Stelle und schalten Sie ihn erneut ein.</li> </ol>
Rasenmäher ist im Arbeitsbereich zum Stillstand gekommen	Warn-LED blinkt blau (1/Sekunde)	Der Mähroboter hat angehalten, weil der Motor überlastet oder von etwas blockiert wurde, oder der Motor selbst ist defekt.	<ol style="list-style-type: none"> <li>1. Überprüfen Sie, ob das Gras zu hoch ist und den Mähvorgang behindert. Falls ja, kürzen Sie es zunächst mit einem herkömmlichen Rasenmäher auf unter 60 mm.</li> <li>2. Vergrößern Sie die Schnitthöhe.</li> <li>3. Überprüfen Sie, ob der Messerscheibe eingeklemmt ist. Reinigen Sie ihn gegebenenfalls.</li> <li>4. Überprüfen Sie die Räder auf Blockaden.</li> <li>5. Starten Sie den Mähroboter neu oder bringen Sie ihn zur Ladestation zurück.</li> </ol>
Der Mäher fährt nicht los.	Warn-LED blinkt blau und rot	<p>Der Mähroboter befindet sich außerhalb des Arbeitsbereiches.</p> <p>Das Begrenzungskabel ist falsch verbunden oder getrennt.</p> <p>Stromversorgung nicht verbunden.</p>	<ol style="list-style-type: none"> <li>1. Vergewissern Sie sich, dass sich der Mähroboter im Arbeitsbereich befindet.</li> <li>2. Überprüfen Sie, ob die LED-Anzeige an der Ladestation stetig grün leuchtet.</li> <li>3. Falls der Mähroboter die Begrenzung an einer bestimmten Stelle mehrmals verlässt, überprüfen Sie, ob sich dort oder in der Nähe ein Hochspannungskabel befindet. Verlegen Sie das Begrenzungskabel.</li> <li>4. Falls der Mähroboter die Begrenzung an einer Schräge verlässt, meiden Sie diesen Bereich, indem Sie das Begrenzungskabel verlegen.</li> <li>5. Starten Sie den Mähroboter neu</li> </ol>

Problem	LED -Anzeige	mögliche Ursache	Behebung
			oder bringen Sie ihn zur Ladestation zurück.
Rasenmäher startet nicht oder Batterie kann nicht geladen werden	Warn-LED blinkt blau (3/Sekunde)	Batteriefehler. Dies kann durch Tiefentladung oder einen dauerhaften Kapazitätsverlust bedingt sein.	Schalten Sie den Roboter ab, bringen Sie ihn in die Station und schalten Sie ihn wieder ein. Warten Sie drei Stunden ab.  Besteht das Problem weiterhin, ist die Batterie am Ende ihrer Lebensdauer angelangt.
Der Mähroboter kehrt zur Ladestation zurück und verbleibt dort, obwohl die Arbeitszeit noch nicht abgelaufen ist.		<ol style="list-style-type: none"> <li>1. Regensensor löst aus.</li> <li>2. Akku ist entladen.</li> <li>3. Gerät ist überhitzt.</li> </ol>	<ol style="list-style-type: none"> <li>1. Bei Regen kehrt der Roboter in die Station zurück, da kein gutes Mähergebnis zu erwarten ist und die Räder auf nassem Gras zu wenig Traktion zum Mähen haben.</li> <li>2. Lassen Sie den Roboter 3 Stunden ohne Eingaben in der Station stehen. Besteht das Problem fort, ist die Batterie am Ende ihrer Lebensdauer und muss ersetzt werden.</li> <li>3. Ab 45°C wird der Akku nicht mehr geladen. Bei noch höheren Temperaturen wartet das Gerät in der Basisstation auf Abkühlung. Stellen Sie die Basisstation in diesem Fall in den Schatten, z. B. mittels einer Roboter-garage.</li> </ol>
Roboter fährt nicht	Warn-LED blinkt blau (2/Sekunde)	Der Roboter wird von einem Computer gesteuert. Diese Meldung deutet auf möglichen schwerwiegenden Schaden daran hin.	Versuchen Sie, den Roboter neu zu starten. Besteht der Fehler fort, ist das Mainboard defekt.
Display ist aus oder erlischt gleich nach dem Einschalten wieder.		Keine Stromversorgung.	<ol style="list-style-type: none"> <li>1. Der Hauptschalter muss auf der „EIN“-Position stehen.</li> <li>2. Beim erstmaligen Gebrauch des Mähroboters ist die Batterie möglicherweise nicht vollständig geladen. Bringen Sie den Mähroboter zur Ladestation zurück.</li> <li>3. Drücken Sie die Betriebstaste am Bedienfeld, geben Sie die PIN ein und starten Sie den Mähroboter.</li> <li>4. Falls das Display noch immer aus ist, bringen Sie den Mähroboter zur</li> </ol>

Problem	LED -Anzeige	mögliche Ursache	Behebung
			Ladestation zurück. Der Hauptschalter muss auf der „EIN“-Position stehen, damit die Batterie aufgeladen werden kann.
Der Mähroboter kann nicht andocken.		Falls die Ladestation nicht ordnungsgemäß installiert ist, kann der Rasenmäher nicht andocken.	<ol style="list-style-type: none"> <li>1. Vergewissern Sie sich, dass die LED-Anzeige an der Ladestation stetig grün leuchtet.</li> <li>2. Vergewissern Sie sich, dass das Begrenzungskabel unter und vor der Ladestation richtig ausgerichtet ist.</li> <li>3. Überprüfen Sie, ob die Ladestation richtig positioniert ist.</li> <li>4. Begradigen Sie die Ladestation.</li> </ol>
Der Mähroboter dreht sich am Begrenzungskabel entlang im Kreis.		Hochspannungskabel unter oder in der Nähe des Begrenzungskabels beeinträchtigt das Begrenzungssignal.	Überprüfen Sie, ob sich unter oder in der Nähe des Kabels Hochspannungskabelvorhanden sind. Verlegen Sie gegebenenfalls das Begrenzungskabel.
Der Mähroboter hält an, während er zur Ladestation zurückkehrt.		Gegenstände auf dem Begrenzungskabel behindern den Rasenmäher.	Entfernen Sie Hindernisse vom Begrenzungskabel.
Der Mähroboter verhält sich an Inseln (Beeten, Schwimmbecken, usw.) abnormal.		Begrenzungskabel nicht ordnungsgemäß um die Inseln herum verlegt.	<p>Verlegen Sie das Begrenzungskabel.</p> <p>Auf losem Untergrund kann es sein, dass die Hindernissensoren nicht auslösen und die Räder durchdrehen.</p>
Der Mähroboter verursacht viel Lärm.		<ol style="list-style-type: none"> <li>1. Klingen beschädigt.</li> <li>2. Klingen extrem verschmutzt (Klebeband, Seile, Kunststoffteile, usw.)</li> <li>3. Schnittmotor oder Antriebsmotor defekt.</li> </ol>	<ol style="list-style-type: none"> <li>1. Ersetzen Sie die Klingen. Die 3 Klingen müssen alle gleichzeitig ersetzt werden. Die Schnitteffizienz des Mähroboters ist abhängig von der Schärfe der Klingen; halten Sie diese daher in gutem Zustand.</li> <li>2. Beenden Sie den Betrieb. Tragen Sie Schutzhandschuhe, um Verletzungen zu vermeiden, und entfernen Sie Verschmutzungen von den Klingen.</li> <li>3. Lassen Sie den Motor bei einem Kundendienst reparieren oder ersetzen.</li> </ol>

Problem	LED -An- zeige	mögliche Ursache	Behebung
		4. Schäden an anderen Teilen des Mähers.	
Gerät fährt im Regen.	-	Der Sensor misst den Widerstand der Oberfläche, der sich durch Schmutz verändern kann.	Reinigen Sie den Regensensor mit einem in Spülmittellauge getränktem Tuch.

---

*Konsultieren Sie im Zweifelsfall die Kundendienst-Hotline.*

*Folgen Sie strikt den Anweisungen dieses Handbuchs. Fehlerhafte Wartung oder Installation fallen nicht unter die Garantie.*

---



# 11. MOWOX®-GARANTIEBEDINGUNGEN

*Vielen Dank für den Kauf dieses hochwertigen Mowox®-Produkts!*

Sie haben sich für ein Gartengerät auf dem modernsten Stand der Technik entschieden, das strengsten Qualitätsanforderungen genügt. Alle Mowox®-Produkte werden nach den Normen ISO 9001, ISO 14001, OHSAS 18001 und BSCI gefertigt.

## 24 Monate Garantie auf Geräte!

Etwaige Material- oder Herstellungsfehler am Gerät beseitigen wir entsprechend unserer Wahl durch Reparatur oder Ersatzlieferung. Auf dieses Produkt besteht eine 24-monatige Garantie ab Erstverkaufsdatum. Diese Garantie deckt alle Material- oder Herstellungsfehler ab. Nicht unter die Garantie fallen:

- Verschleißteile wie
  - Messer
  - Grasfangsäcke
  - Räder, Radkappen und Radlager
  - Antriebsriemen, Bowdenzüge
  - Luftfilter, Zündkerzen, Vergaser
- Schäden und Defekte, die auf unsachgemäßer Bedienung, äußerer Einwirkung oder Modifikationen beruhen
- Defekte nach gewerblicher Nutzung

Für Honda- oder Briggs & Stratton-Motoren gelten die Honda- bzw. Briggs & Stratton-Garantiebedingungen, die dem Gerät im Lieferumfang separat beiliegen.

## 12 Monate Garantie auf Batterien!

Etwaige Material- oder Herstellungsfehler am Akku beseitigen wir entsprechend unserer Wahl durch Reparatur oder Ersatzlieferung. Auf dieses Produkt besteht eine 12-monatige Garantie ab Erstverkaufsdatum.

Der Mowox®-Akkupack ist ein hochtechnologisches Produkt. Es enthält Akkuzellen mit Lithium-Ionen-Technologie. Dies gewährleistet eine hohe Akkukapazität und -reichweite bei geringem Gewicht. Der berüchtigte „Memory-Effekt“ ist mit dieser Technologie ausgeschlossen.

Wie alle Akkus unterliegt auch der Mowox®-Akkupack einem gebrauchsbedingten Verschleiß. Um Ihren Akkupack lange nutzen zu können, beachten Sie bitte die folgenden Hinweise:

Setzen Sie den Akkupack keiner Feuchtigkeit, Hitze oder extremen Kälte aus. Eine Lagertemperatur von 10° bis 15°C in trockener Umgebung ist ideal. Vor einer längeren Lagerzeit, z. B. vor dem Winter, sollten Sie den Akku einmal aufladen. Der Akku unterliegt einer natürlichen Selbstentladung und sollte spätestens alle drei Monate nachgeladen werden. Gegen Ende der Lebenszeit des Akkus lässt die Laufzeit nach voller Ladung nach. Dieser natürliche und gebrauchsbedingte Verschleiß begründet keinen Garantieanspruch.

**Beachten Sie bitte, dass ein Mäh-Roboter aufgrund seiner Funktionsweise abhängig von der Programmierung täglich mehrere Ladezyklen benötigt. Somit ist es normal, dass die Lebensdauer des Akkus bereits nach einem Jahr erreicht ist.**

## Was tun im Garantiefall?

Wichtig ist: Der Verkaufsbeleg muss als Nachweis des Verkaufsdatums aufbewahrt werden. Für eine eventuelle Reparatur bewahren Sie bitte auch den Originalkarton auf. Im Garantiefall wenden Sie sich bitte mit dieser Garantieerklärung und dem Kaufbeleg an unseren Kundendienst. Wir behalten uns das Recht vor, Ansprüche zurückzuweisen, wenn der Kauf nicht belegt werden kann oder das Produkt offensichtlich nicht ordnungsgemäß gewartet wurde.

*Durch diese Garantiezusage bleiben gesetzliche Gewährleistungsansprüche gegen den Verkäufer unberührt.*

---

## 12. UMWELTFREUNDLICHE ENTSORGUNG

### 12.1 GERÄT, BASISSTATION UND BATTERIE



Gemäß Bestimmung der Verordnung 2012/19/EU betr. Elektrischer und elektronischer Ausrüstungen und ihrer Umsetzung in jeweiliges Landesrecht müssen alle Elektrogeräte und -Werkzeuge einer eigenen, umweltfreundlichen Sammlung und Recycling zugeführt werden. Falls Sie das Gerät nicht an den Hersteller zurückgeben können, sind Sie für eine ordnungsgemäße Entsorgung an einem ausgewiesenen Sammelpunkt, von wo das Gerät gemäß nationalen Bestimmungen dem Recycling zugeführt

wird, verpflichtet.

### 12.2 BATTERIE

Altbatterien und Alt-Akkus dürfen nicht mit dem Hausmüll entsorgt werden. Sie müssen entsprechend den geltenden Bestimmungen entsorgt werden.

Bringen Sie defekte Batterien zu einem Sammelpunkt im Handel.

### 12.3 VERPACKUNG

Die Verpackung ist aus Karton und separate gekennzeichnete PE-Folie hergestellt. Beides ist vollständig recycelbar.

Führen Sie die Verpackung einer Wiederverwertung zu.

# 13. EU-KONFORMITÄTSERKLÄRUNG

Wir erklären hiermit	Ningbo Daye Garden Machinery Co., Ltd. No.58 Jinfeng Road, Yuyao, Zhejiang 315403, P. R. China	
Dass die folgende Maschine, in Design und Typ wie von uns vertrieben, mit den entsprechenden, grundlegenden Sicherheits- und Gesundheitsanforderungen der EG-Direktiven übereinstimmt.		
Bei Modifikationen, die nicht von uns genehmigt wurden, erlischt die Gültigkeit dieser Erklärung.		
Produkt	Mähroboter	
Maschinentyp	DYM221803, DYM221805	
Gemessener Schalleistungspegel $L_{WA}$ / dB(A)	53,7 K = 3 db(A)	Richtlinie 2005/88/EC Benannte Stelle: (0123) TÜV SÜD Product Service GmbH Ridlerstraße 65, 80339 München Deutschland
Garantierter Schalleistungspegel $L_{WA,G}$ / dB(A)	57	
Anwendbare EG-Direktiven	Funk-Kompatibilitätsrichtlinie RED 2014/53/EU Maschinenrichtlinie 2006/42/EC Richtlinie für elektromagnetische Kompatibilität 2014/30/EU RoHS-Gefahrstoffrichtlinie 2011/65/EU WEEE-Richtlinie 2012/19/EU	
Anwendbare harmonisierte Standards:	EN-55014-1:2017/ -2:2015, EN 50636-2-107:2015/ A2:2020, EN 50663:2017, EN 50665:2017, EN 60335-1:2012/ A2:2019, EN 61000-3-2, EN 61000-3-3:2013/ A1:2019, EN 61558-1-07-2006/ -2-16:07-2010, EN 62133-2:2017, EN 301489-1 V2.2.3/ -3 V2.1.1/ -17 V3.2.4, EN 300328 V2.2.2, EN 303447 V1.1.1.	
Rechtsverbindliche Unterschrift/ Datum/ Ort:	Ningbo Daye Garden Machinery Co., Ltd. No. 58 Jinfeng Road, Yuyao, Zhejiang 315403, P. R. China	 30/09/2021
Titel des Unterzeichners:	Geschäftsführer	
Name und Adresse des Dokumentationsbevollmächtigten	Daye Europe GmbH • Parkstraße 1a • 66450 Bexbach • Deutschland	

# MOWOX®



## Robot plæneklipper

RM 750 BTU-SN (DYM221803)	RM 500 WiU-SN	RM 900 WiU-SC (DYM221805)	RM 1000 WiU-SN
------------------------------	---------------	------------------------------	----------------



## Original brugsanvisning (DK)

Læs denne vejledning omhyggeligt, før du installerer og bruger plæneklipperen. Det er farligt at bruge dette produkt uden først at blive fortrolig med denne brugsanvisning. Opbehold denne brugsanvisning til senere brug.



Producent  
Ningbo Daye Garden Machinery Co., Ltd.  
No. 58 Jinfeng Road, Yuyao  
Zhejiang 315403, Kina

Importør  
Daye Europe GmbH  
Parkstraße 1a  
66450 Bexbach, Tyskland  
[www.mowox.com](http://www.mowox.com)

# Indholdsfortegnelse

<b>1.</b>	<b>Sikkerhed .....</b>	<b>2</b>
1.1	Sikker brug .....	2
1.2	Sikkerhedsanordninger af robotplæneklipperen .....	4
1.3	Sikkerhedssymboler .....	6
1.4	Beskyttelse mod lyn .....	8
<b>2.</b>	<b>Tekniske data .....</b>	<b>9</b>
<b>3.</b>	<b>Emballage indhold .....</b>	<b>10</b>
<b>4.</b>	<b>Driftsprincipper for robotplæneklipperen .....</b>	<b>11</b>
4.1	Tilfældig klipping - indenfor grænsetråden .....	11
4.2	Hindring detektion og grænse kabel øer .....	11
4.3	Kørsel i korridorer .....	12
4.4	Cirkel kørsel.....	12
4.5	Indstilling af klippehøjde.....	12
<b>5.</b>	<b>Installationsvejledning .....</b>	<b>13</b>
5.1	Indledning .....	13
5.2	Øer i arbejdsområdet.....	13
5.3	Grænse kabel .....	14
5.4	Opladningsstation .....	18
5.5	Tænding og afprøvning af anlæg .....	21
5.6	Sikring af ladestationen .....	22
5.7	Oplysninger om opladning .....	24
<b>6.</b>	<b>Betjening med tastatur .....</b>	<b>25</b>
6.1	Kontrolpanel.....	25
6.2	Slåning og returnering til ladestationen.....	27
6.3	Batteri.....	27
6.4	Valg af tidsprogram.....	27
6.5	Skift pin .....	28
6.6	Pin glemt.....	29
6.7	Firmwareopdate .....	30
6.8	Advarsler og oplysninger om LED lys.....	31
<b>7.</b>	<b>Ultralydssensorer .....</b>	<b>31</b>
<b>8.</b>	<b>Betjening via smartphone.....</b>	<b>32</b>
8.1	Installere og betjene app .....	33
8.2	fjernbetjening via wlan .....	34
<b>9.</b>	<b>Vedligeholdelse.....</b>	<b>36</b>
9.1	Batteriets levetid.....	37
9.2	Opbevaring om vinteren .....	37
9.3	Rengøring og vedligeholdelse .....	37
9.4	Knive.....	38
9.5	Udskiftning af batteriet .....	39
<b>10.</b>	<b>Fejlfinding .....</b>	<b>40</b>
10.1	Fejl på ladestationen .....	40
10.2	Fejl på robotplæneklipperen .....	40
<b>11.</b>	<b>Mowox®- garantibetingelser .....</b>	<b>45</b>
<b>12.</b>	<b>Miljøvenlig bortskaffelse .....</b>	<b>46</b>
12.1	Enhed, basestation og batteri .....	46
12.2	Batteri.....	46
12.3	Emballage.....	46
<b>13.</b>	<b>EU-overensstemmelseserklæring .....</b>	<b>47</b>

---

# 1. SIKKERHED

## VIGTIG

### Læs alle sikkerhedsadvarsler og instruktioner.

Hvis advarslerne og instruktionerne ikke overholdes, er der risiko for elektrisk stød, brand og/eller alvorlige kvæstelser. For sikker betjening af enheden skal du læse alle instruktioner omhyggeligt. Hold alle advarsler og instruktioner godt op for fremtidig reference.

### Brug kun plæneklipperen til klipning af haveplæner. Enhver anden brug er ikke garanteret.

## 1.1 SIKKER BRUG

### Grundprincip

1. Læs instruktionerne omhyggeligt; det er vigtigt, at du fuldt ud forstår alle instruktionerne. Gør dig bekendt med knapperne og korrekt brug af produktet.
2. Sørg for at børn, personer med nedsat fysisk, sensorisk eller mental kapacitet, eller kæledyr ikke er i nærheden af handlingsområdet for denne enhed. Frakoble stikket på basestationen, når du vælger denne adgang.
3. Vær opmærksom på lokale regler for minimumsalderen for brug af denne enhed.
4. Brugeren er ansvarlig for ulykker, der involverer eller bringer andre personer eller genstande i fare.

### Forberedelse

1. Sørg for korrekt installation af grænsekablet; følg alle instruktioner.
2. Kontroller regelmæssigt det område, hvor enheden skal bruges, og fjern sten, træ, tråd og andre forhindringer, der kan beskadige enheden eller forårsage andre farlige situationer.
3. Kontroller knivene, klingskruerne og knivene regelmæssigt for slitage og synlige skader. Udskift altid slidte eller beskadigede klinger og skruer helt for at undgå ubalance.

### Operation

1. Tag plæneklipperen ikke i drift, hvis en sikkerhedsanordning eller en del er beskadiget, slidt eller ikke længere fungerer. Reparer eller udskift beskadigede dele, herunder klistermærker.
2. Hold hænder og fødder væk fra side-fladerne og bunden af enheden.
3. Løft og bær ikke plæneklipperen, mens motoren kører.
4. Sluk altid sikkerhedsafbryderen, før du vil løfte plæneklipperen eller foretage justeringer.
5. Rør ikke ved knivene, før de er helt stille.

6. For enheder med et skæreværktøj i flere dele skal du sørge for, at drejning af det ene blad kan resultere i drejning af de andre knive.
7. Brug kun robotplæneklipperen til at klippe græsplænen.

## Transport

Bemærk følgende punkter ved løft og transport af enheden:

1. Tryk på den røde stopknap for at stoppe robotplæneklipperen.
2. Sørg for, at hovedafbryderen er i slukket position, før du løfter robotplæneklipperen.
3. Luk de øverste dæksler, og bær robotplæneklipperen på det bageste håndtag på enheden for at holde knivskiven væk fra din krop.

**VIGTIG!** Det anbefales at opbevare den originale emballage til fremtidige transportformål.

## Vedligeholdelse

Sluk altid robotplæneklipperen ved hovedafbryderen, før du fjerner blokeringer/ kontrollerer enheden/ udfører rengøringsarbejde/ udfører arbejde på enheden / udskifter knive. Forsøg aldrig at vedligeholde eller justere plæneklipperen under drift.

Hvis der opstår unormale vibrationer, skal du stoppe betjeningen, slukke for hovedafbryderen og kontrollere knivene for mulig skade. Udskift slidte eller beskadigede knive. Hvis vibrationerne fortsætter med at forekomme, skal du kontakte kundeservice.

Brug robuste beskyttende handsker, når du kontrollerer eller vedligeholder knivene.

Udfør ikke vedligeholdelse barfodet eller i sandaler. Brug altid passende fodtøj og lange bukser!

Af sikkerhedsmæssige årsager skal slidte og beskadigede dele udskiftes.

Brug kun originale dele og tilbehør. Det er forbudt at ændre robotplæneklipperens fabrikskonstruktionen. Ændringer foretages på kundens eget ansvar og medfører, at garantien udløber.

Sørg for, at alle møtrikker, skruer og bolte er fastgjort for at sikre sikker drift af enheden.

**Respekt!** Hvis der er risiko for tordenvejr, skal du frakoble det begrænsende kabel fra basestationen og strømforsyningsstikket fra strømnettet .

## Sikkerhedskrav batterier

1. Batteriet må ikke åbnes eller beskadiges.
2. Kortslut ikke eller kast i ilden.
3. Udskift batteriet, hvis der kan ses mekaniske skader, vandindtrængning eller anden skade.
4. Batteriet indeholder elektrolytter. Hvis elektrolytter lækker fra batteriet, skal du gøre følgende:
5. Kontakt med huden: Skyl straks de berørte områder med sæbe og vand.

6. Kontakt med øjnene: Skyl øjnene straks med rigeligt klart vand og i mindst 15 minutter uden at gnide øjnene. Gå til en læge.
7. Oplad kun batteriet i robotplæneklipperen. Forkert brug kan forårsage elektrisk stød, overophedning eller batterilækage.

## Oplader

1. Stikkontakten skal være placeret i nærheden af udstyret og være let tilgængelig.
2. Transformeren er kortslutningssikker og isoleret.
3. Det eksterne fleksible kabel på denne enhed kan ikke udskiftes. Hvis kablet er beskadiget, skal hele enheden udskiftes.
4. Må ikke åbne apparatet; der består risiko for elektrisk stød. Reparation må kun udføres af kvalificeret værksted.
5. Beskyt enheden mod fugt.
6. Frakobl enheden fra strømnettet før rengøring. Brug ikke flydende eller gasformige rengøringsmidler. Brug kun en fugtig klud.
7. Placer enheden på en stabil overflade. Skader kan skyldes påvirkning.
8. Hvis du ikke vil bruge enheden i lang tid, skal du frakoble den fra strømnettet for at undgå skader forårsaget af spændingsspidser eller lynnedslag.
9. Hvis en af følgende situationer opstår, skal enheden kontrolleres af en kvalificeret elektriker.
  - Stikket er beskadiget.
  - Væsker har trængt ind i enheden.
  - Enhed blev udsat for fugt.
  - Enheden er blevet tabt og / eller beskadiget.
  - Enheden har åbenbar skade.
  - Enheden fungerer ikke korrekt eller ikke i henhold til denne vejledning.
10. Sikringen på denne enhed kan ikke udskiftes

## 1.2 SIKKERHEDSANORDNINGER AF ROBOTPLÆNEKLIPPEREN

### Tyverisikring / deaktivering

Tyverisikrings - / deaktiveringsanordningen forhindrer brugen af plæneklipperen uden den korrekte kode. Du bliver bedt om at indstille en firecifret kode som din adgangskode.

### Løft sensor

Hvis plæneklipperen hæves mere end 35 ° bagpå eller mere end 10 mm foran under drift, ophører knivene med at rotere øjeblikkeligt.

### Tilt sensor

Hvis plæneklipperen vippes sidelæns til lodret, stopper bladet.



## Fysiske Forhindrethfølere

Robotplæneklipperen registrerer forhindrethninger når den er i drift. Hvis robotplæneklipperen kolliderer med en forhindrethning, stopper den og fortsætter automatisk i en anden retning.

## Optiske Hindringssensorer

Roboten har to ultralydsøjne, som kan registrere mobile forhindrethninger som kæledyr, havestole eller trillebøere. Disse sensorer kan tændes manuelt (se kapitel ultralydsensorer).

## Reghnsensor

Robotplæneklipperen har en regnsensor. I fabriksindstillingen vender robotplæneklipperen tilbage til ladestationen, når der registreres kraftigt regn.

For modeller med Bluetooth-modul kan du ændre denne indstilling i din smartphone.

---

*Klipning i regn anbefales ikke.*

---

Forbind ikke de to metalsensorer med en metalgenstand eller anden ledende genstand. Dette ville medføre funktionsfejl.

Robotplæneklipperen kan slå vådt græs - men det klæber fast på klingene og hjulene, og du bliver derfor nødt til at rengøre robotplæneklipperen oftere.

---

*Brug ikke robotplæneklipperen når det er tordenvejr; der er risiko for kortslutning. Vi anbefaler også kraftigt, at du også kobler ladestationen fra lysnettet og grænsekablet fra ladestationen.*

---

Hvis sensoren ikke fungerer korrekt, skal du rengøre den med en fugtig klud og noget vaskemiddelopløsning.

## Stopknap

Ved at trykke på stopknappen stopper plæneklipperen og knivene med det samme.

## Sikkerhedsafbryder

Ved at trykke på hovedafbryderen afsluttes alt drift. Det er nødvendigt at slukke for hovedafbryderen, før du løfter enheden eller inden du udfører vedligeholdelsesarbejde.

## Forseglet Batteri

Batteriet, der bruges til at betjene robotplæneklipperen, er fuldstændigt forseglet, så ingen væsker kan slippe ud, uanset plæneklipperens position.

## Basestation / grænseafbryder og grænsekabel

Robotplæneklipperen fungerer kun med det installerede grænsekabel og kan kun aktiveres via basestationen. Hvis afgrænsningskablet ikke er korrekt tilsluttet eller beskadiget, stopper robotplæneklipperen driften.

## 1.3 SIKKERHEDSSYMBOLER

### Symboler på robotplæneklipperen



*ADVARSEL – Læs betjeningsvejledningen, før du bruger enheden.*

Hvis roboteren bruges forkert, kan den forårsage farlige situationer.

Læs brugsanvisningen, før du bruger enheden.



*ADVARSEL – Hold en sikker afstand fra enheden når den arbejder.*

Hold hænder og fødder væk fra de roterende knive. Hold ikke hænder og fødder på eller under enheden under drift.



*ADVARSEL – Deaktiver enheden, før du løfter den eller udfører arbejde på den.*

Sørg for, at kontakten er på "OFF" - positionen, før du udfører inspektion og/eller vedligeholdelse.



*FORSIGTIG – Rør ikke ved de roterende knive.*

*ADVARSEL – Sid ikke på enheden.*



Returner brugte batterier til din forhandler, et indsamlings- eller genbrugssted.



Dette produkt må ikke smides ud sammen med normalt husholdningsaffald.. Oplysninger om genbrug kan fås hos din lokale myndighed eller hos din forhandler.



Garanteret lydeffektniveau: 66 dB.



Enheden er beskyttet mod gennemtrængende vand fra lodret retning.

Enheden overholder kravene og forskrifterne i Det Europæiske Fællesskab.



Beskyttelsesklasse III.

## Symboler på opladeren



**Sikkerhedsadvarsel!**



**ADVARSEL** – Læs brugsanvisningen omhyggeligt for at undgå skader.



Beskyttelsesklasse II.



Elektrisk affald må ikke smides ud sammen med normal husholdningsaffald. Oplysninger om Recycling kan fås hos din lokale myndighed eller hos din forhandler.

T3.15A

Roboten er sikret med: T3.15A3.15 A sikring (langsom)



Kortslutningsikker sikkerhedsisolerende transformere.

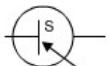

Skifte strømforsyning.



Overholder alle gældende sikkerhedsstandarder i europæiske direktiver.

## Symboler på batteriet



*Sikkerhedsadvarsel!*



Volt.



Genbrug.



Læs betjeningsvejledningen omhyggeligt, inden du bruger enheden.



Elektrisk affald må ikke bortskaffes via husholdningsaffald. Oplysninger om Recycling kan fås hos din lokale myndighed eller hos din forhandler.



Beskyt mod regn og fugt.

---

## 1.4 BESKYTTELSE MOD LYN

Lynnedslag forårsager overspænding og beskadiger plæneklipperen.

Anbring ikke ladestationen under store træer.

Ved tordenvejr skal du frakoble ladestationen og grænsekablet, hvis det er muligt.

**VIGTIGT: Brug ikke robotplæneklipperen når det er tordenvejr.**

## 2. TEKNISKE DATA

Model nummer RM...	750 BTU-SN	500 WiU-SN	900 WiU-SC	1000 WiU-SN
Max. plæneareal/ m <sup>2</sup>	750	500	900	1000
<b>Elektrisk system</b>				
Batteri, Lithium-ion, 18 V	2,5 Ah, 45 Wh		4,0 Ah, 72 Wh	
Oplader / strømforsyning	Indgang 100-240 V AC, 50/60Hz, Udgang 18 V DC, CC 1,8 A			
Klippetid <sup>(2)</sup> pr. opladning / min	112		162	
<b>Skæresystem</b>				
Nominel spænding	20 V DC			
Tomgangshastighed	3100 min <sup>-1</sup>			
Klippe bredde	180 mm			
Reserve kniv	ARM 3 BLA SET (EAN 6932495602435)			
Klippehøjde, min-max <sup>(1)</sup>	20 mm - 60 mm, trinløst regulerbar			
Antal knive	3 (roterende)			
Antal motore	3 (børsteløs)			
Hældning	Op til 35% (20°)			
<b>Opladningssystem</b>				
Ladestrøm	1,8 A			
Opladningstid <sup>(2)</sup> / min	83		166	
<b>Anbefalet daglig klippetid<sup>(2)</sup> ved maks. græsplæne</b>				
Time	4,2	1,7	6,4	6,8
<b>Generelle oplysninger</b>				
Beskyttelseklasse robot	IP X4			
Ladestation-beskyttelse	IP X4			
Beskyttelse klasse	IP 65			
Vægt robot (med batteri)	8,2 kg			
Vægt Ladestation	2,6 kg			
Plæneklipper dimensioner	495 * 385 * 255 mm			
Dimensioner emballage	656 * 448 * 280 mm			
Bruttovægt	16,5 kg			
<b>Trådløs forbindelse</b>				
Bluetooth-modul	BT 4.0, lavenergi			
WLAN-modul (Wifi-model)	-	2,4 GHz		
<b>Støj</b>				
Lydtryk hos brugeren L <sub>PA</sub>	38,4 dB(A), k = 3 dB(A)			
Målt lydeffekt L <sub>WA</sub>	53,7 dB(A), k = 3 dB(A)			
Garanteret lydtryk pegel L <sub>WAG</sub>	57 dB(A)			

<sup>(1)</sup> Robotplæneklipperen er velegnet til græsplæner med en maksimal højde på 60 mm. I højere græs kan plæneklipperen stå stille. Skær først plænen ned til 60 mm med en almindelig plæneklipper, eller juster klippehøjden i overensstemmelse hermed.

<sup>(2)</sup> Dag, der er nævnt her, er kun en vejledende værdi og afhænger af knivenes og batteriets tilstand, type, fugtighedsgrad og væksttilstand på plænen, skråninger de klippeområder, træer, og stier.

### 3. EMBALLAGE INDHOLD

Tak for at du købte denne robot plæneklipper. På de følgende sider forklares mere detaljeret med hensyn til dens funktionalitet.

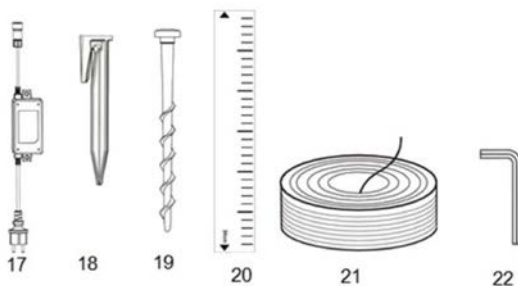
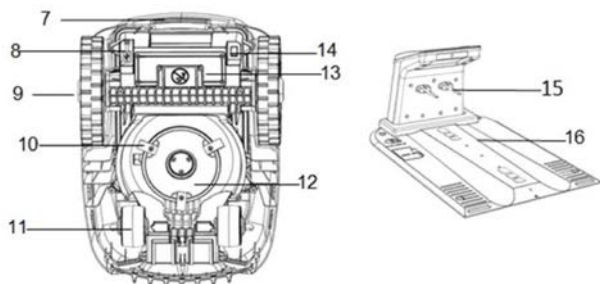

1. Styreenhed	12. Kniv plade
2. Højdejustering	13. Batteridækslet
3. Robot plæneklipper	14. Hovedafbryder
4. Stopknap	15. Opladningskontakte
5. Ultralydssensorer (2)	16. Opladning / Basestation
6. Regnsensor	17. Strømforsyning
7. Bærehåndtag	18. Pløkke (til grænsekablet)
8. USB-port	19. Jordspid (til basestation)
9. Baghjul	20. Afstandslineal
10. Knive (3)	21. Grænsekabel
11. Forhjul	22. Sekskantnøgle (til station)

## 4. DRIFTSPRINCIPPER FOR ROBOTPLÆNEKLIPPEREN

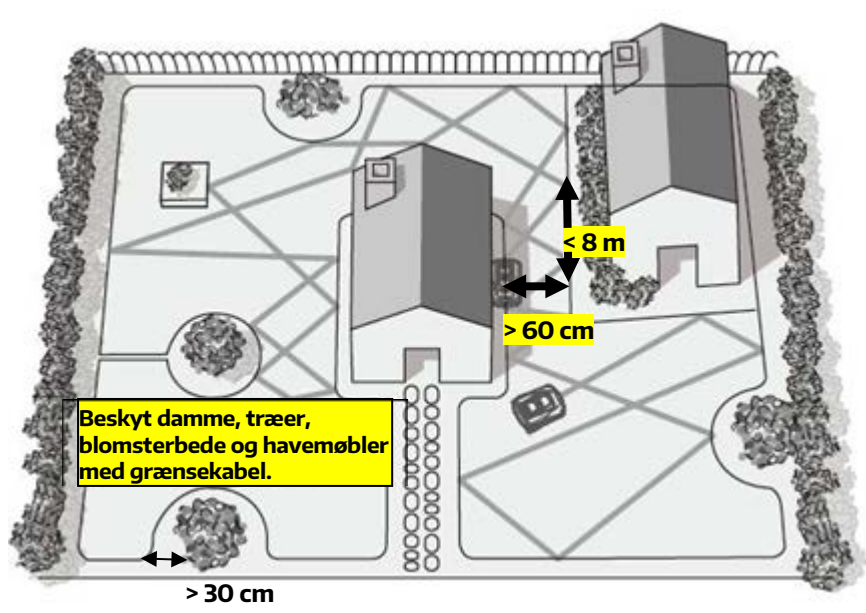

### 4.1 TILFÆLDIG KLIPPING - INDENFOR GRÆNSETRÅDEN.

Afgrænsningskablet og pløkker er indeholdt i robot starter sættet. Når du har installeret afgrænsningskablet dvs. lagt det ud langs kanten af din græsplæne med en min. afstand på 30 cm til yderkanter, blomster bede, træer osv og tilsluttet ladestationen, opstår en induktiv strømsløjfe, som din nye robot vil genkende. Roboten vælger sin køre-klippe retning tilfældigt. Når robotklipperen registrerer det korrekt installeret afgrænsningskabel, vil den dreje rundt og køre mod en anden retning inde i området. Således klipper roboten det definerede område fuldstændigt.

### 4.2 HINDRING DETEKTION OG GRÆNSE KABEL ØER

Hvis robotplæneklipperen støder på en forhindring inden for klippeområdet, stopper den, vender tilbage, drejer og fortsætter derefter i en anden retning.

De indbyggede forhindringssensorer udløser en foruddefineret slagkraft, så husets vibrationer forårsaget af ujævnheder i gulvet ikke fører til uønsket udløsning. Slagkraften genereres af de drevne baghjul. I tilfælde af glatte overflader, såsom løs jord eller vådt græs, kan hjulene dog miste grebet, før de når slagkrafttærsklen. Dette kan efterlade spor på jorden. Ligeledes kan robotens ydre hus beskadige, bevæge sig eller vælte en forhindring, afhængigt af dens form og fastgørelse. Derfor skal alle områder inden for arbejdsområdet, der er beskyttelsesværdige, f.eks. damme, træer, havemøbler, blomsterbede, udelukkes med grænsekablet. Grænsekablet skal danne et lukket kredsløb.

### 4.3 KØRSEL I KORRIDORER

Hvis der er en korridor på din græsplæne, skal den være mindst 1,2 m bred (d.v.s. mindst 60 cm mellem grænsekablerne) og højst 8 m lang, fra start til ende.

### 4.4 CIRKEL KØRSEL

Hvis robotplæneklipperen er kommet i kontakt med grænsekablet mere end fem gange og har slået græsplænen mere end 1 m efter den sidste berøring med grænsekablet, aktiveres dens cirkel klippe funktionen med 3 rundkørsler. Denne funktion forbedrer klippeeffektiviteten af plæneklipperen.



### 4.5 INDSTILLING AF KLIPPEHØJDE

Klippehøjden på robotplæneklipperen kan indstilles trinløst mellem 20 og 60 mm. Slå græsset med en almindelig plæneklipper ned til 60 mm før første brug.

---

*Forsøg aldrig at ændre klippehøjden under drift.*

---



## 5. INSTALLATIONSVEJLEDNING

Dette kapitel forklarer installationen af robotplæneklipperen mere detaljeret. Læs alle instruktionerne fuldstændigt, før du installerer.

### 5.1 INDLEDNING

Opret en plan af din have.

Overvej alle forhindringer og overvej, hvordan de kan beskyttes.

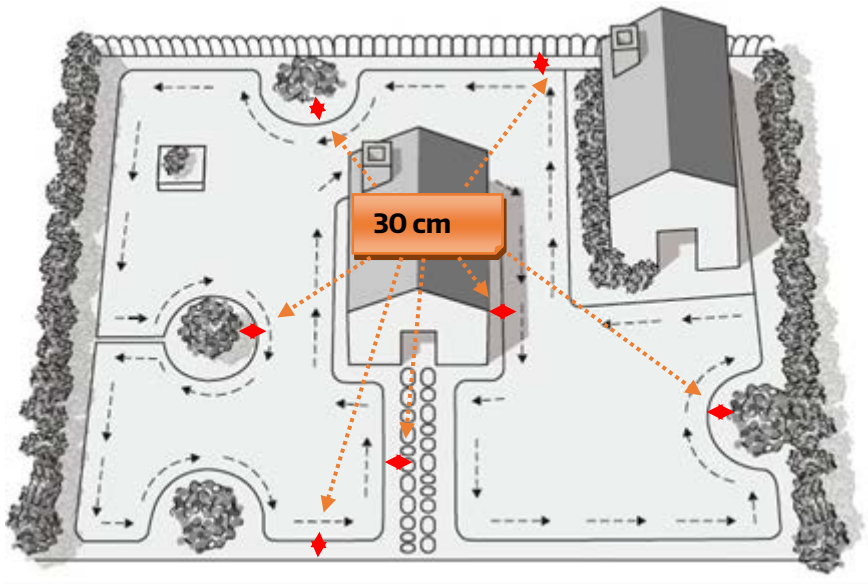

Skitsen giver dig mulighed for at vælge det optimale sted for ladestationen og optimalt lægning af grænsekablet for at beskytte buske, blomster bede osv.

Forbered det passende værktøj.

Du har brug for en gummi hammer og en kabeltang.

### 5.2 ØER I ARBEJDSOMRÅDET

- Med grænsekablet kan du danne separate øer og dermed begrænse områder, der kan blive beskadiget af plæneklipperen eller omvendt beskadige plæneklipperen, såsom blomsterbed eller sten. Derudover skal du begrænse alle påvirkningsfølsomme genstande såvel som havedamme.
- Rul ud afgrænsningskablet, og flyt fra kanten til det berørte objekt. Læg grænsekablet i ur-retning rundt om objektet.
- Omkrans objektet helt, og vend derefter tilbage til det sted, hvor du forlod græsplænekanten.

- Kablerne , der fører til og fra det område der skal afgrænses, skal være parallelle og tæt på hinanden (< 1 cm); Kablerne må dog ikke overlappe hinanden. Fastgør disse parallelle kabelsektioner med en og samme pinde.
- Hvis du overholder ovennævnte instruktioner for afgrænsning af øer, vil robotplæneklipperen krydse den eller de parallelle kabelsektion(er), men ikke det kabel omkring der er afgrænset med een tråd.
- Minimumsafstand imellem beskyttede områder med grænsekabel: 1 m. Ellers må du sammenlægge disse områder til et område .

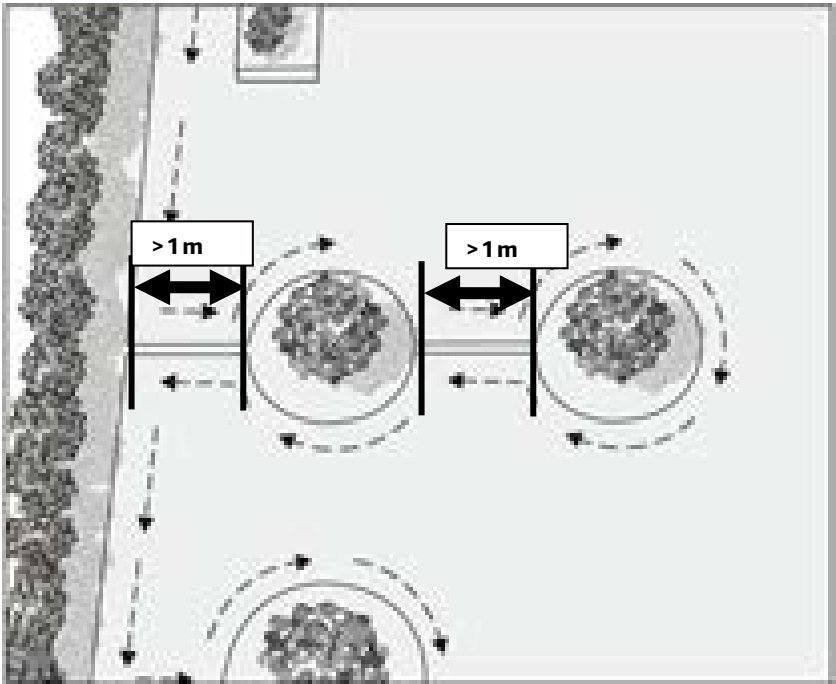

*Grænsekablerne må ikke krydse hinanden.*

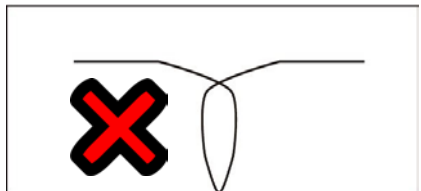

### 5.3 GRÆNSE KABEL

Afhængigt af om du vil benytte en en vertikalskære, kan du installere Grænsetråden ved hjælp af en af følgende metoder. Det er også muligt at kombinere begge metoder.

#### Installation med pinde

Forankre grænsekablet med pinnene i græsplænen. Dette giver dig mulighed for at justere grænsekablet i de første brugsuger om nødvendigt.

Læg afgrænsningskablet på jorden, og fastgør det til jorden med pløkkernetappene. Sørg for, at plæneklipperen ikke kan klippe kablet på noget tidspunkt.

## Kabel nedgravet i græsset

Hvis du ofte river og ventikalskære din græsplænen kan vi anbefale, for at undgå at kablet bliver afskåret, at nedgrave kablet. (maks. 5 cm dyb).

## Tør Jord?

På hårde eller tørre jordarter kan pløkkerne gå i stykker, når de indsættes. Vand plænen, inden du installerer grænsekablet, hvis jorden er meget tør.

*Afskåret grænsekabel og følgeskader er ikke dækket af garantien.*

## Afstand grænsekabel til havekant

Når robotplæneklipperen nærmer sig grænsekablet, detekteres den af sensorerne foran på enheden. Før plæneklipperen vender rundt, vil den løbe over grænsekablet omkring 30 cm. Tag dette i betragtning, når du lægger kabler.

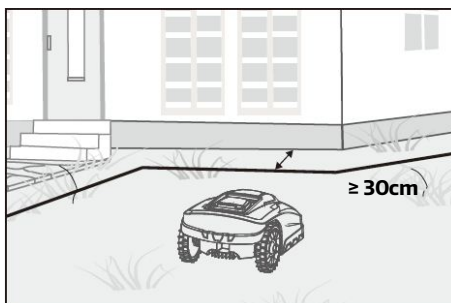

## Over 100 mm høje forhindringer

Faste forhindringer på over 100 mm (f.eks. træer, vægge, hegn, havemøbler osv.) detekteres af slagsensorerne. Plæneklipperen stopper, går baglæns, drejer rundt og fortsætter i en anden retning.

Bløde, ustabile og værdifulde genstande skal beskyttes med afgrænsning af grænsekablet.

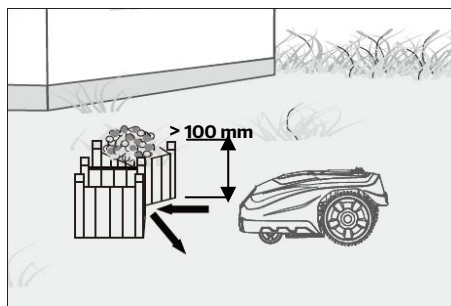

## Træer

Robotplæneklipperen registrerer træer som normale forhindringer. Hvis rødder imidlertid stikker ud af jorden og er lavere end 100 mm, skal dette område være specielt beskyttet for at undgå skader på rod, knive og baghjul.

Hold en afstand på mindst 30 cm mellem grænsekablet og objektet.

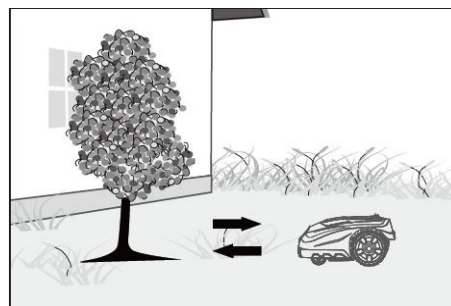

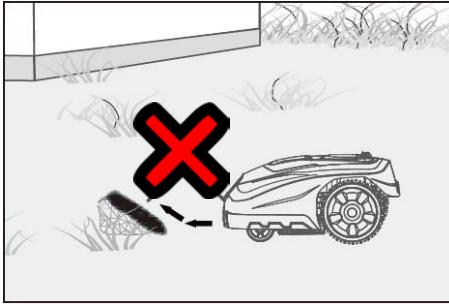

## Sten

Sten i arbejdsområdet skal også begrænses, da robotplæneklipperen kan køre over dem og blive beskadiget.

## Skråninger

Robotplæneklipperen kan køre op eller ned ad skråninger på op til 35% (20 grader). Undgå stejlere skråninger.

Beregn skråninger på græsplænen  
Vinkel i dette eksempel:

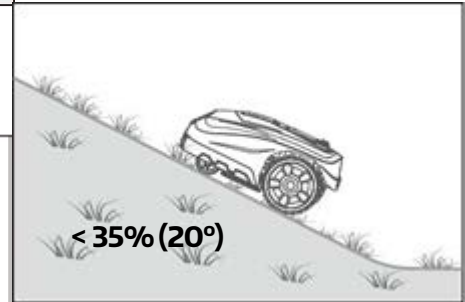
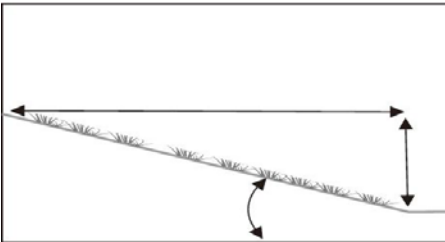

**35 CM (LODRET FALD)**

**100 CM (LÆNGDE VINKELRET)**

**= 35% (HÆLDNING)**

## Lægning af grænsekablet på skråninger

Det øvre grænsekabel må ikke lægges på skråninger med en hældning på mere end 35% (20.). Hold en afstand på mindst 30 cm mellem det øvre grænsekabel og genstande. *Det nedre liggende grænsekabel må ikke lægges på skråninger med en vinkel på mere end 13% (7,5.).* Hvis kablet er lagt i en vinkel på op til 13%, hold da en afstand på mindst 40 cm mellem det nedre liggende grænsekabel og græskant samt mulige genstande som robotklipperen eventuelt kunne støde på.

---

*Det nedre liggende grænsekabel må ikke lægges på skråninger med en hældning på mere end 13%.*

---

Ellers ville plæneklipperen komme ned og ud af det afgrænsede område, især hvis græsset er vådt.

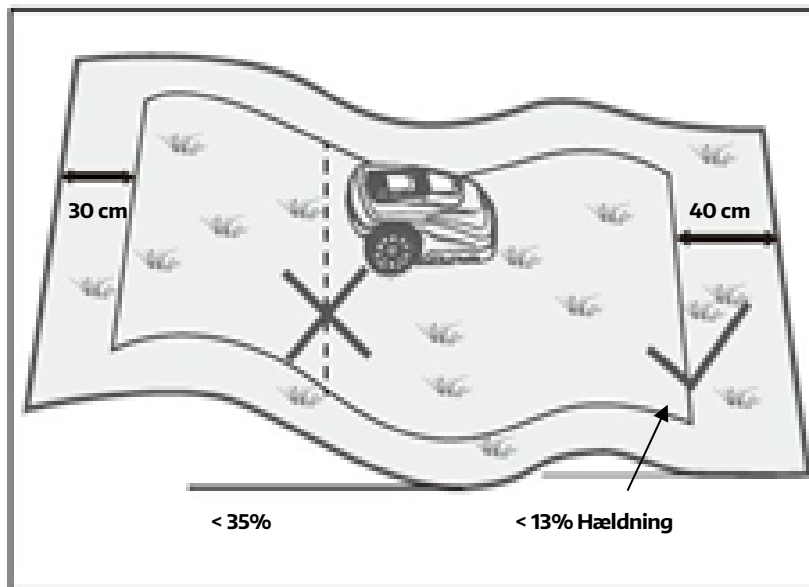

*Hvis du har en dam eller trappe i din have bør du være ekstra opmærksom ved nedlægning af grænsekablet.*

*Din robot har ikke trappe-eller damsensorer.*

## Stier, indkørsler og gangbroer

Beskyt forhøjede eller sænkede stier med grænsekabler. Hold en afstand på 30 cm.

Gangbroer på jordoverfladen behøver ikke afgrænse med mindre plæneklipperen ikke .at være afgrænset. Mowox kan køre over det. Grænsekablet kan lægges over gangbroen. Vær opmærksom på løse løkker i det lagt kabel; disse kan blive ødelagt af plæneklipperen, hvilket igen fører til enhedens fejl.

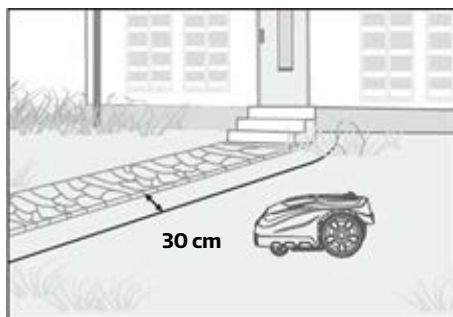

*Afskåret grænsekabel og følgeskader er ikke dækket af garantien.*

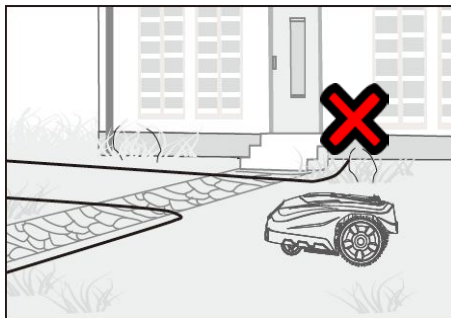

## 5.4 OPLADINGSSTATION

### Vælg placering

Vælg først det optimale sted for ladestationen. For at gøre dette skal du overveje den nærmeste stikkontakt, da den konstante forbindelse til netstrømmen er påkrævet (ellers fungerer enheden ikke). Jorden før opladning skal være jævn og tør, og uden magnetiske felter.

Placer ladestationen på en plan, lige overflade i jordoverfladen. Tillad mindst 2 m lige kabel foran og 1 m lige kabel bagud, så plæneklipperen kan navigere. Vælg et skyggefuldt sted, da batteriet skal oplades ved den lavest mulige temperatur.

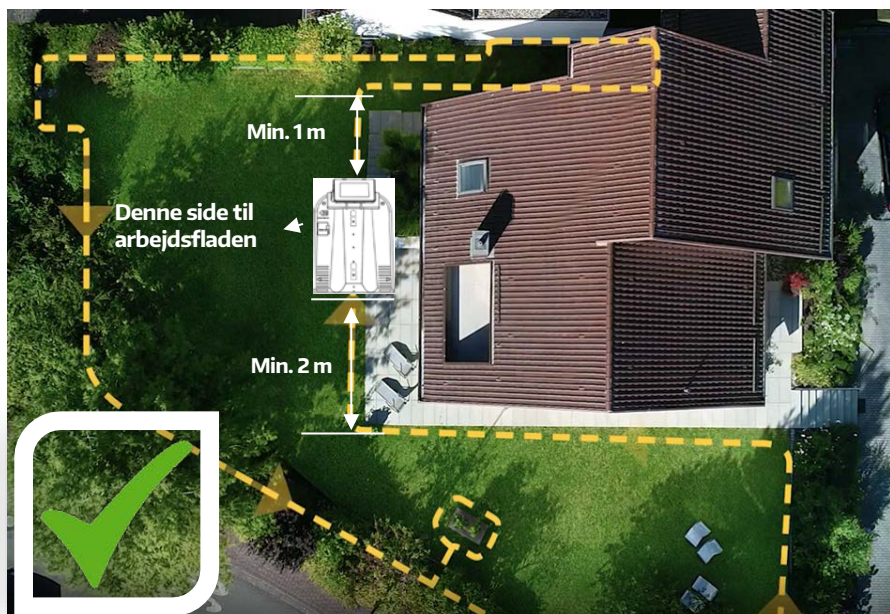

Når du begynder med installationen af grænsekablet skal du sørge for at kablet har en ekstra længde på ca. 1 meter. Læg nu kablet ud fra bagsiden af ladestationen og plæk kablet med ca. 80 cm mellemrum. *Læg altid kablet mod uret.*

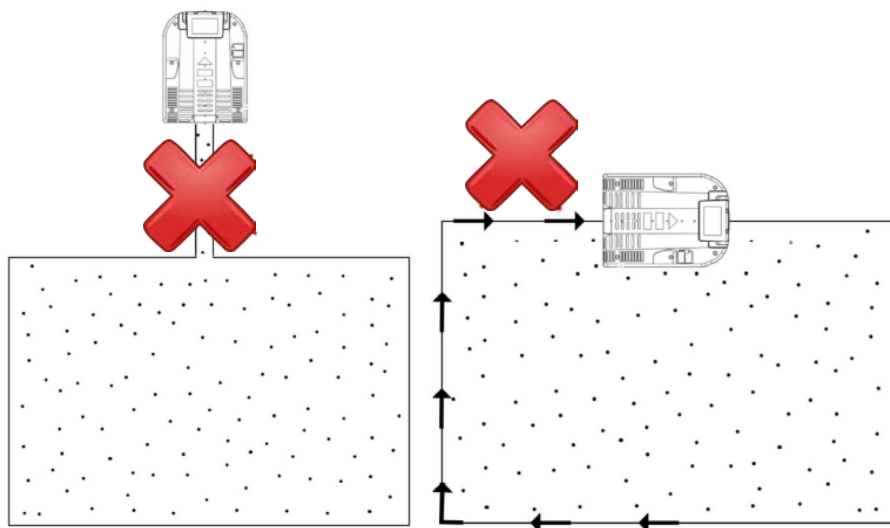

Når du har afsluttet lægningen af grænsekablet skal du igen sørge for at kablet har en extra "fri" længde på 1 meter.

---

*Det ene meter ekstra kabel bruges til korrektorer indtil slutningen (efter prøvekørsel) og skal afskæres, hvis installationen var vellykket, og ingen position skal ændres.*

---

Ved afslutningen af arbejdstidsprogrammet, eller når enhedens batterispænding falder til en given værdi, vender robotplæneklipperen automatisk tilbage til ladestationen ved at bevæge sig langs grænsekablet. Efter fuldstændig ladning fortsætter robotplæneklipperen med den næste klippesekvens (hvis den er inden for den af dig programmerede arbejdstid).



*Vær opmærksom på beskyttelsen af strømkablet!*

Installer ladestationen på en vandret overflade.

Først skal du afslutte plæne-klippe-layoutet med grænsekablet, inden du tilslutter enheden til strømforsyningen.

## Forbered grænsekabler til ladestationen

Isoler grænsekablet efter lægning; eksponere omkring 10-15 mm af metaltrådene for tilslutning til ladestationen.

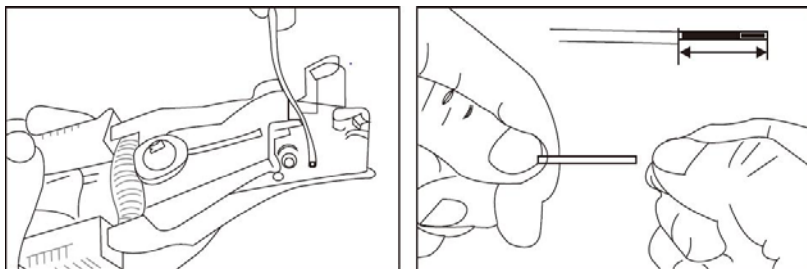

## Tilslut ladestationen til grænsekablet

Kablet, der kører ud foran på ladestationen, skal fastgøres nede under ladestationen. For at gøre dette skal du bruge de kabelholderne i bunden af ladestationen. Tilslut kablet til forbindelsen markeret med "+", og tilslut det bageste kabel til forbindelsen markeret med S1.

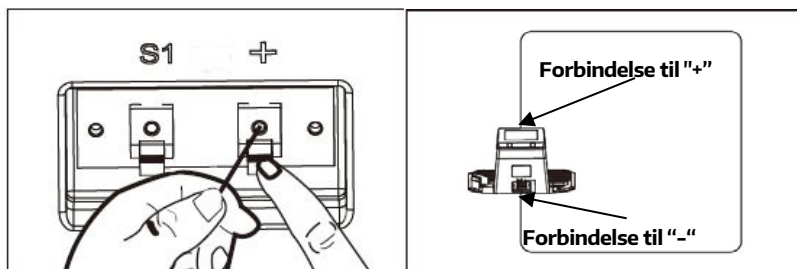

## Tilslut ladestationen til opladeren

1. Før du tilslutter ladestationen til strømforsyningen, skal du sørge for, at det er en 230-240V~ 50 h strømnet.
2. Tilslut opladeren direkte til en stikkontakt. Kabel er ikke egnet til andre formål. Bær ikke enheden på kablet, og træk ikke kablet.
3. Brug ikke opladeren, hvis den er beskadiget. Lad beskadigede kabler eller opladere kun udskiftes af et autoriseret værksted.
4. Oplad ikke på fugtige steder. Oplad ikke ved temperaturer over 40° C eller under 5° C.



5. Hold plæneklipperen og opladeren væk fra vand, varme og kemikalier. Beskyt opladerkablet mod skader-hold det væk fra skarpe kanter.
6. Tilslut opladeren til ladestationen. Tryk sammen de to kabelstik og drej skruelåsen til højre.

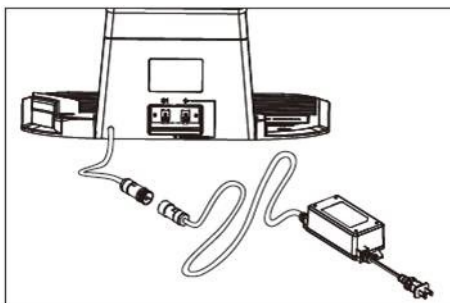

*Drej kun skruelåsen. Forsøg*

*ikke at åbne den fabriksmonterede skrueforbindelse af kablerne i stikket.*

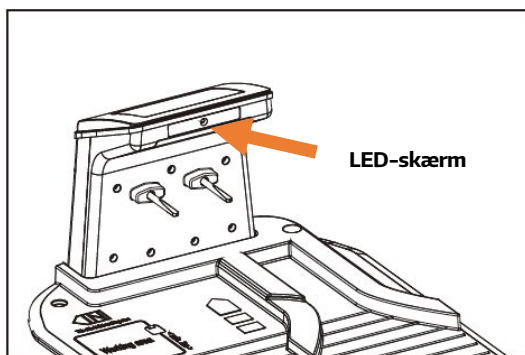

Tilslut strømforsyningen til lysnettet. Der er en LED-lampe på ladestationen. Efter korrekt installation skal den konstant grøn. Hvis LED'en er slukket, skal du først kontrollere forbindelsen til lysnettet. Hvis LED'en er tændt, men ikke altid bliver grøn, henvises der til nedenstående tabel for at få flere oplysninger om mulig fejlfinding.

LED	Forklaring	Løsning
Slukket (Off)	Ingen elektricitet	Check strømforsyning
Lyser konstant grøn	Klar til drift (fuldt opladet batteri, grænsekabel i rækkefølge)	Korrekt forbindelse.
Blinker grøn	Begrænsningskablet er afbrudt eller forkert tilsluttet	Udskift de to kabler, og kontroller, at grænsekablet er beskadiget et eller andet sted.
Rødrød	Batteriet oplades	Vent på fuld opladning, eller vælg "Start" - "OK".

## 5.5 TÆNDING OG AFPRØVNING AF ANLÆG

Hvis LED-indikatoren lyser konstant grønt, er arbejdsområdet klar til robotplæneklipperen.

Placer nu din robotplæneklipper i arbejdsområdet direkte ved siden af ladestationen.

---



*En grøn blinkende LED lampe på ladestationen indikerer at grænsekablet er installeret forkert!*

---

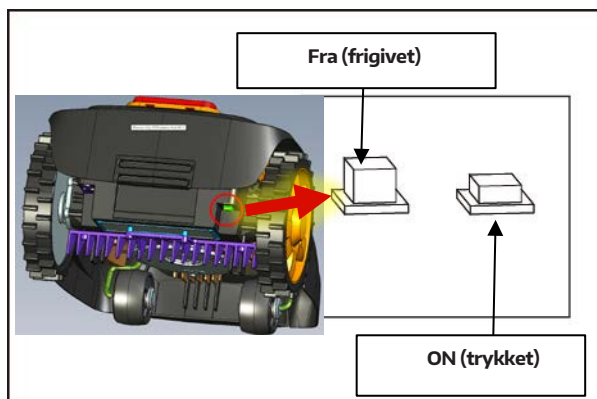
Indstil hovedafbryderen på "ON" - positionen.



Tryk nu på tænd / sluk-knappen . Vent, indtil operativsystemet er startet op, og indtast derefter PIN-koden "1234" som følger:    .

Bekræft med . Tryk på knappen  og tryk derefter på igen .



Robotplæneklipperen skal nu vende tilbage til ladestationen mod uret på grænsekablet og starte sin ladepositionen. Opladningsprocessen starter. Hvis plæneklipperen ikke kan dokke, skal du muligvis justere ladestationen sideværts, indtil robotplæneklipperen kan dokke uden problemer.

## Stop drift til enhver tid

Du kan stoppe robotplæneklipperen når som helst under driften ved at trykke på den røde stopknap. Når du har trykket på stopknappen, stopper robotplæneklipperen og venter på yderligere indtastning af en funktion.

## 5.6 SIKRING AF LADESTATIONEN

Når robotplæneklipperen har startet normal drift, og ladestationen er korrekt placeret, skal du dreje jordskruerne helt ned i jorden for at fastgøre ladestations grundplade. Det er vigtigt at bemærke, at grænsekablet hverken er knækket eller beskadiget.

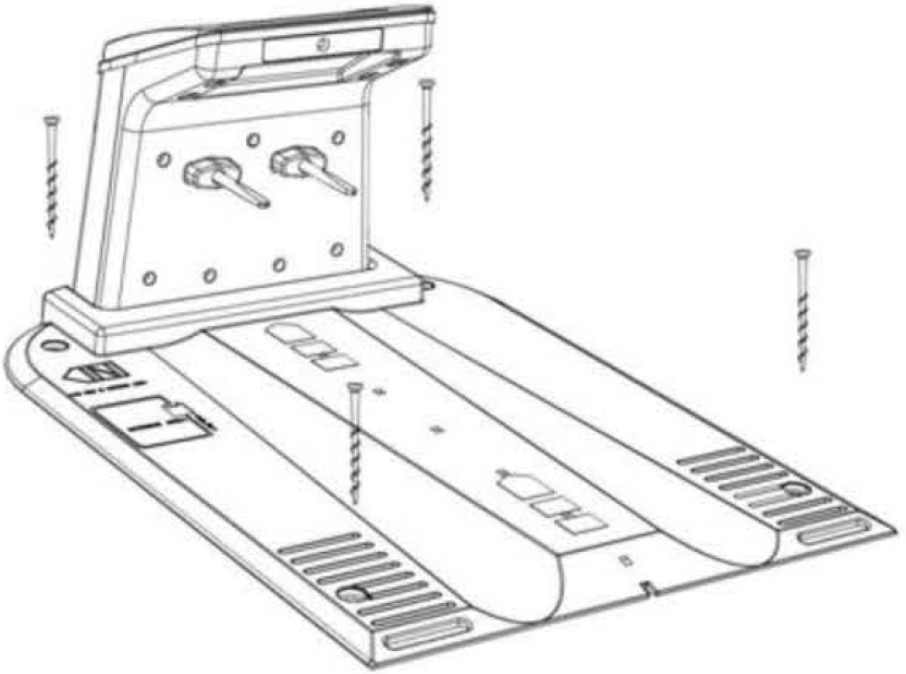

---

*Som et sidste trin skal du fjerne grænsetråden fra klemmerne, afskære alle unødvendige længder og tilslutte den direkte til klemmerne uden løkker eller knuder.*

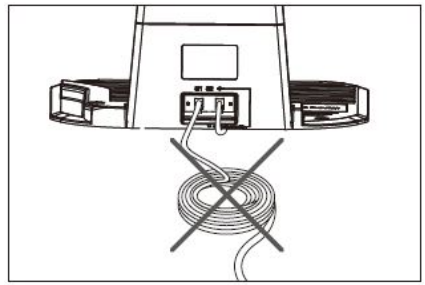
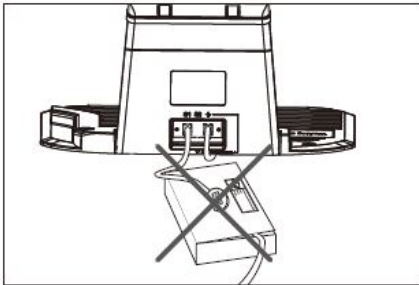

*Afskåret grænsekabel og følgeskader er ikke dækket af garantien.*

---



## 5.7 OPLYSNINGER OM OPLADNING

Enheden vender automatisk tilbage til ladestationen i følgende situationer:

1. Du bekræfter tasterne efter hinanden  og .
2. Batterikapaciteten falder til under 30%. Efter opladning fortsætter plæneklipperen klippeprocessen eller forbliver i ladestationen indtil næste programmerede drift.
3. Den røde LED-indikator på opladningsholderen angiver opladningsprocessen.
4. Hvis LED-indikatoren på ladestationen lyser grønt, er batteriet fuldt opladet. Når den programmerede arbejdstid er nået, forlader plæneklipperen ladestationen og starter automatisk klippeprocessen. Ellers forbliver den i ladestationen.

Hvis din robotplæneklipper af en eller anden grund ikke kan vende tilbage til ladestationen, vender den tilbage til græsarealet, op søger igen grænsningskablet og forsøger at vende tilbage til ladestationen på samme måde.

Hvis batteriets temperatur er højere end 45° C, stopper plæneklipperen opladningen for at beskytte batteriet. Så snart temperaturen er faldet igen, fortsætter opladningsprocessen automatisk.

Hvis temperaturen på kontrol-sikkerheds-systemet er højere end 90°C, stopper robotplæneklipperen driften og vender tilbage til ladestationen. Så snart temperaturen er faldet igen, fortsætter klippeprocessen i henhold til de programmerede indstillinger.

Hvis batteriet er tomt, før den vender tilbage til ladestationen, kan plæneklipperen ikke længere startes (displayet forbliver slukket). Sæt plæneklipperen tilbage til ladestationen og den tilsvarende lade-position. Lad hovedafbryderen være tændt. Plæneklipperen oplades derefter automatisk.

---

*I ladestationen skal hovedafbryderen altid være i "ON" - position.*

---

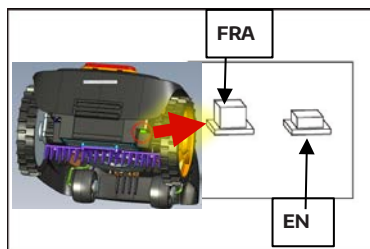

## 6. BETJENING MED TASTATUR

### 6.1 KONTROLPANEL

Plæneklipperen er allerede programmeret fra fabrikken; Du kan dog ændre disse indstillinger efter behov. Selvom fabriksindstillingerne passer til de fleste haver, anbefales det stadig at gøre sig bekendt med alle tilgængelige indstillingsmuligheder.

Når du har tændt robotplæneklipperen, er den låst med fabriks-pinkoden: "1234".

Indtast PIN-koden ved at trykke på     a. Bekræft med , for at låse plæneklipperen op.

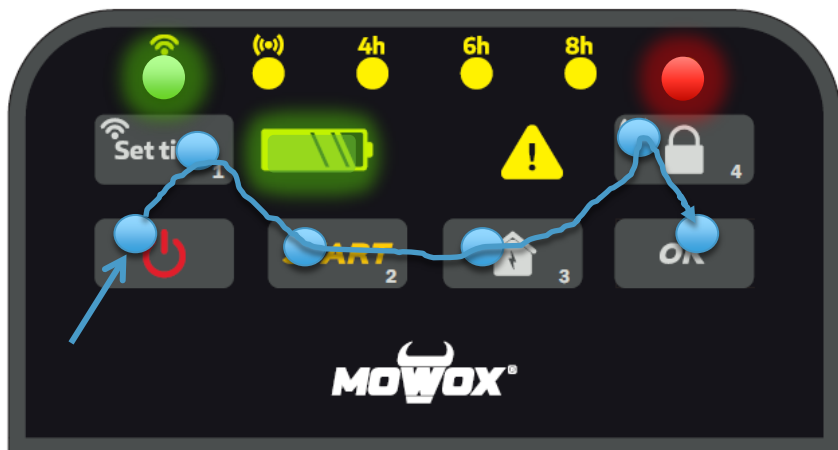

På displayet vælges forudvalgt driftstid (altid inkl. opladningstid) og opladningsstatus vises.

## Knapper og funktioner



**Tænd-/sluk taste:** Sørg for, at hovedafbryderen er "On" nederst på bagsiden af roboten. Du kan derefter tænde eller slukke for plæneklipperen med tænd-/sluk tasten. Tryk på tænd-/sluk tasten og hold den nede i 3 sekunder.



Timer forvalg til driftstid: i denne periode kører klipnings - / ladningscyklussen dagligt fra det tidspunkt, hvor **START** er trykket.



Låseindikator.



Advarsel: Der er et problem.



**OK:** Bekræft indstillinger. Hver kommando skal bekræftes med denne knap, som roboten bekræfter med et dobbelt bip.



**Justering af arbejdstiden:** Tryk flere gange for at vælge tidsprogrammer. Taste "1" bruges også til PIN-koden og indretning af Wifi funktion.



**Start:** Tryk på startknappen og derefter "OK" for at starte driften. Taste "2" bruges også til PIN input.









**Hjem:** Robotplæneklipperen vender tilbage til ladestationen (efterfulgt af at trykke på knappen "OK"). Tasten "3" bruges også til PIN input.



**Låseknap:** For at/ Ultralydsensorer til/fra: At låse roboten mod tyveri (dog gør den dette af egen hånd efter 5 Sekunder efter den sidste indtastning). Taste "4" bruges også til PIN input og til tænd/ sluk kommando for ultralydsensorerne.

## 6.2 SLÅNING OG RETURNERING TIL LADESTATIONEN

1. Indstil afbryderen til positionen " ON " (indeni).
2. Tryk på tænd-/sluk tasten. Låseindikatoren og betjeningsindikatoren lyser rødt - batteriet og advarselsikonet blinker skiftevis. Efter 4 sekunder lyser batteriikonet, låseindikatoren og driftsindikatoren kontinuerligt. Robotplæneklipperen er derefter klar til drift.
3. Før du betjener robotplæneklipperen, skal du indtaste den korrekte PIN-kode. Fabriks-PIN koden er "1-2-3-4". Tryk langsomt den ene efter den anden    . Bekræft med . Tasterne er låst op, og lås LED-indikatoren lyser grønt.
4. Hvis du indtaster en forkert PIN-kode, blinker låseindikatoren og driftsindikatoren rødt. Du skal blot indtaste PIN-koden igen.
5. Tryk på låsetasten, hvis du vil låse kontrolpanelet. Robotten gør dette automatisk efter 5 sekunder uden input.
6. Tryk på knapperne  og ; robotplæneklipperen starter drift.
7. Med en batterikapacitet over 30% lyser LED-batteriindikatoren konstant grønt.
8. Med en batterikapacitet på under 30% lyser batteriindikatoren rødt, og robotplæneklipperen vender automatisk tilbage til ladestationen for at oplade batteriet. Hvis det forudindstillede tidsinterval, efter genopladning af batteriet, endnu ikke er nået, starter roboten igen sit klippe interval.
9. Tryk på stopknappen for straks at stoppe driften.
10. Tryk på knapperne HOME og OK; robotplæneklipperen vender tilbage til ladestationen langs grænsekablet.

---

*Før tastaturet kan benyttes skal pinkoden indtastes.*

*Hver indtastning skal bekræftes med .*

*Det viste tidsprogram udføres og gentages på samme tid hver dag.*

*Hver mellemindgang med nulstilles denne starttid.*

---

## 6.3 BATTERI



Batteriet er fuldt opladet.



Batterikapaciteten er omkring 30%.

## 6.4 VALG AF TIDSPROGRAM

Robotten gentager klippecykklussen, der er angivet i timer med LED dagligt på det

tidspunkt, hvor du trykker på knapperne **START** og **OK** trykke.

Tidsprogrammet er inkl. ladetid af robotplæneklipperen..



Efter oplåsning af kontrolpanelet ( ) kan du ændre tidsprogrammet.

Fabriksindstillingen er generelt tilstrækkelig til områder op til 1000 m<sup>2</sup>. Giv først roboten to uger, før du bedømmer dens resultat; den skal først arbejde sig gennem din have.

Forøg tidsplanen, hvis du manuelt har afbrudt driften eller ønsker at opnå højere ydelse.

For at gøre dette skal du låse kontrolpanelet op som beskrevet i 6.1 KONTROLPANEL.

Vælg det ønskede tidsinterval med **Setting** flere gange i træk, indtil LED ' en har nået den ønskede tidsprogram. Når du trykker på knapperne **START** og **OK**, vises det nye tidsinterval.

---

*Hver mellemliggende " OK " - indgang indstiller starttidspunktet for den valgte driftstid.*

*Hvis strømforsyningen afbrydes, mens robotten er i basen, tælles den forudindstillede driftstid fra det tidspunkt, hvor strømforsyningen starter igen.*

---

## 6.5 SKIFT PIN

Skift PIN koden, mens hovedafbryderen er på " ON " - positionen.

"1234" er fabriks Pin koden. Du kan ændre denne PIN som følger:

1. Indtast den gyldige adgangskode "1234".



2. Tryk på låseknappen og OK-tasten samtidigt. Låseindikatoren og betjeningsindikatoren blinker skiftevis rødt og grønt.



3. Indtast en ny PIN-kode, f.eks. "1-1-1-1", og tryk på OK. Låseindikatoren og driftsindikatoren blinker grønt. Bipper robotten to gange betyder det at PIN koden er blevet ændret med succes.

---

*Skriv din nye PIN ned her:*



---

Noter den nye PIN efter hver ændring. Uden at indtaste den rigtige PIN-kode er robotplæneklipperen tyverisikret, og alle funktioner er blokeret.

## 6.6 PIN GLEMT

---

*Opbevar dit købsbevis og serienummeret på robotplæneklipperen. Disse dokumenter er nødvendige for at få en ny PIN-koden.*

---

1. Tilslut en tom USB-stick i filformatet FAT32 som vist nedenfor.

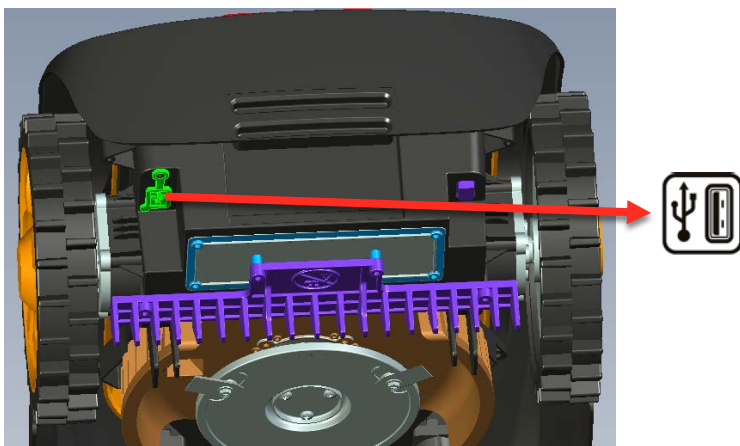

2. Indstil hovedafbryderen til positionen "On".
3. Tryk på betjeningstasten og OK-tasten samtidigt i 3 sekunder. Alle skærme på kontrolpanelet lyser.







4. Tryk på tasten for at indstille arbejdstid / cifret taste "1" .
5. Tilslut derefter USB-sticken til en PC. På stikken er der blevet up-loaded en .txt fil. Denne fil indeholder en PUK - din personlige kode for at låse op. Kontakt vores kundeservice for at få en ny PIN.

## 6.7 FIRMWAREOPDATE

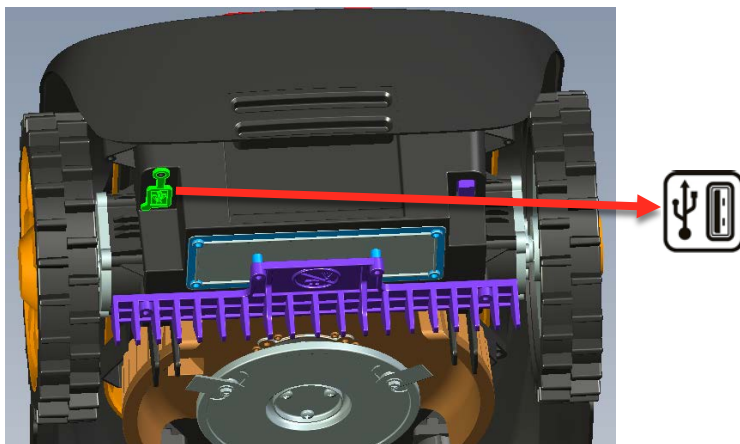
1. Download den nyeste robotplæneklippersoftware fra [www.mowox.com](http://www.mowox.com). Gem softwaren (DMOxxx].BIN) på en USB-stick.

2. Tilslut denne USB-Stick, som vist.



3. Indstil hovedafbryderen til "ON" - positionen.
4. Tryk på knapperne  og  samtidigt i 4 sekunder for at gå ind i opstartstilstand. Alle tre LED-tidsindikatorer lyser grønt..
5. Tryk på knappen , for at starte opdateringen. Efter afslutningen af opdateringen igenstarter enheden.

---

*Sørg for, at batteriet har tilstrækkelig kapacitet (>50%) til opdateringen.*

*Sluk ikke hovedafbryderen under opdateringen.*

---

## 6.8 ADVARSLER OG OPLYSNINGER OM LED LYS

Symbol advarsel  lyser eller blinker i forskellige farver for at indikere et specifikt problem ved roboten; se oversigten i kapitel 10.2 FUNKTIONSFEJL PÅ ROBOTPLÆNEKLIPPEREN.

---

## 7. ULTRALYDSSENSORER

De fremadvendte ultralydssensorer på roboten bruges til optisk forhindring detektion. De fungerer nøjagtigt som parkeringshjælpen i bilen: hvis der opdages en forhindring umiddelbart foran roboten, lyder der et bip, stopper og fortsætter i en anden retning.

Denne funktion tjener som ekstra beskyttelse af bevægelige forhindringer så som

havestole, trillebøre og kæledyr.

Du kan tænde of slukke for denne funktion:



Bemærk venligst:

---

*De optiske sensorer erstatter ikke den korrekte placering af grænsekablet. Som beskrevet under "Installation" skal havedamme og bassiner samt lave og følsomme forhindringer fjernes fra klippefeltet ved at omringe disse med grænsekablet. Ultralydssensorerne er ineffektive mod forhindringer i jorden, såsom swimming pools, damme og trapper.*

---

Sensorerne registrerer også forhindringer, der er lidt over robotten. Disse kan være overhængende hække eller buske, for eksempel. Hvis dette forværrer klipperesultatet, skal du slukke for sensorerne.

---

## 8. BETJENING VIA SMARTPHONE

Du kan også styre din nye Silaro eksternt via app, tilgængelig til Android og iOS.

På denne måde kan du udføre al programmering, der kan justeres via tastaturet, samt andre funktioner:

1. Multizonefunktion (definition af et eller to specielle indgangspunkter på afgrænsningskablet, hvor klippeprocessen skal starte ofte),
2. Forskellige arbejdstider om dagen,
3. Tænd og sluk for regnsensoren,
4. Læs den sidste eller aktuelle fejlmeddelelse
5. Trådløst, hvis det er tilgængeligt, udfør en opdatering til den nyeste firmware ,

Du kan oprette en hurtig og nem forbindelse via Bluetooth. For at gøre dette kan du fjernstyre roboten over en afstand på op til 30 meter.

For at oprette forbindelse via Wi-Fi skal du registrere og linke din robot til din

brugerkonto .. Derefter kan du styre roboten når du er væk hjemme fra, forudsat at roboten er inden for rækkevidden af dit WiFi home router signal. Check også at den roboter du har er fudstyret med et Wifi modul.. Sørg for at din basis ladestation er placeret inden for rækkevidde af dit Wifi signal.. Ladestationen udvider ikke rækkevidden af dit hjemmenetværk.

## 8.1 INSTALLERE OG BETJENE APP

### Hente

Scan QR koden for at downloade og installere den gratis Mowox app.

### Opret forbindelse til roboten



## 8.2 FJERNBETJENING VIA WLAN

Alle ovenstående betjeningskrid er også tilgængelige med en Wifi forbindelse. Hvis din roboter er udstyret med et Wifi modul, kan du styre den i din have, mens du er væk hjemme fra.

### Opret brugerkonto

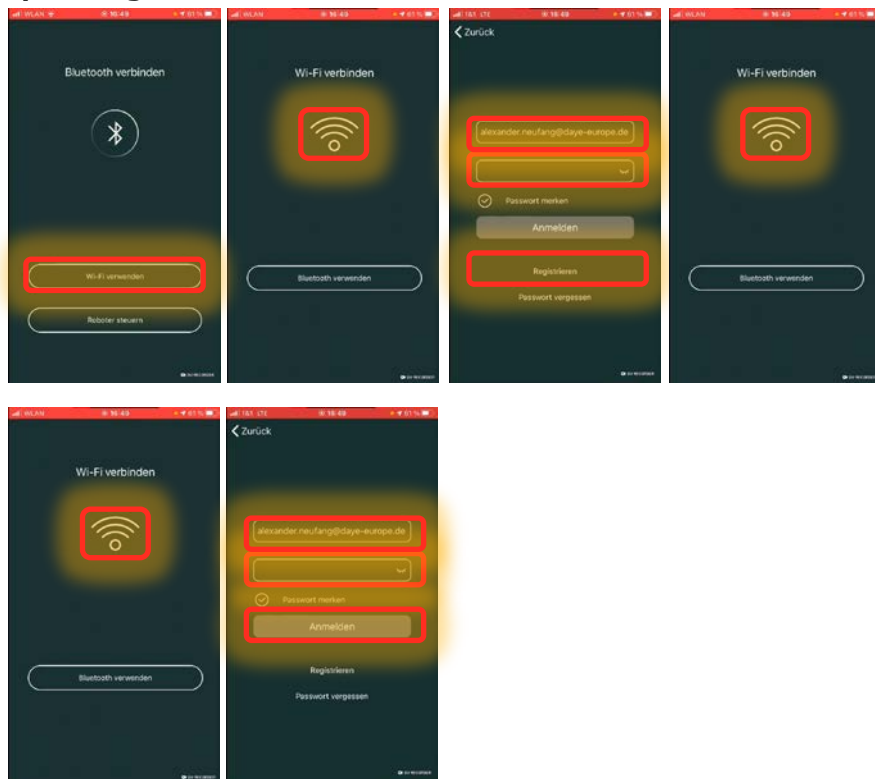

### Link appen til hjemmenetværket og robotten

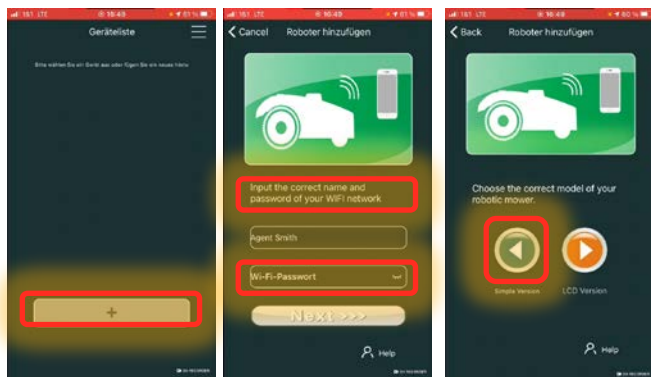

Vælg altid "simple version" og i det næste skærbillede afhængigt af konfigurationen af dit hjemmenetværk:

1.) Dit netværk tillader nye enheder: Vælg "Model 1".

2.) Hvis du har problemer med at indstille "Model 1", skal du vælge "Model 2"; Dette kan være nødvendigt, for eksempel hvis MAC-filtrering er aktiveret eller adgangsbegrænsninger (gæsternetværk).

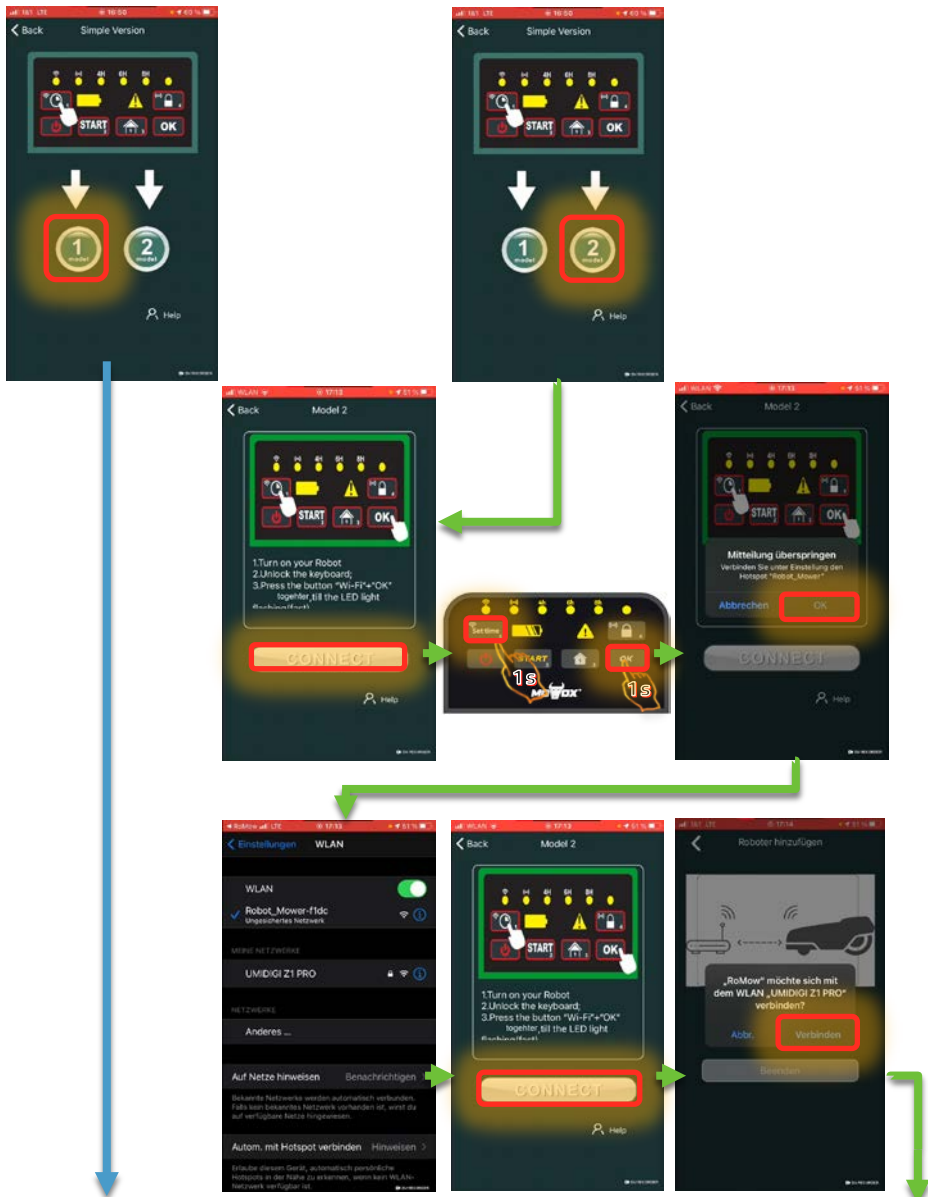

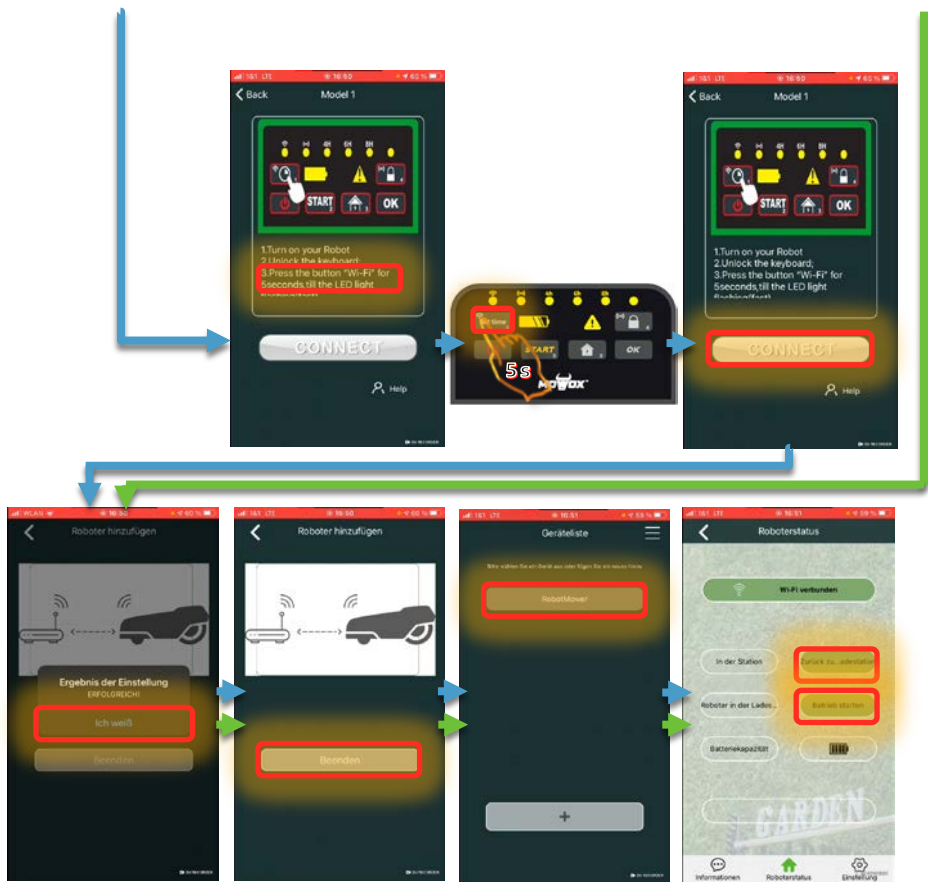

## 9. VEDLIGEHOELSE

Kontroller og rengør robotplæneklipperen regelmæssigt, og udskift eventuelle lukkede dele. Brug helst en tør børste eller en fugtig klud.

*Brug aldrig rindende vand.*

Følg alle instruktioner for at sikre en lang levetid af din plæneklipperen. Tag om nødvendigt din robotplæneklipper til en kundeserviceafdeling for at få den helt rengjort, testet, justeret af alle funktioner, udskifte slidte dele og opdateret med de sidste software updates.



## 9.1 BATTERIETS LEVETID

Robotplæneklipperen har et vedligeholdelsesfrit lithium-ion-batteri. Dette batteri kan let fjernes fra robotplæneklipperen. Det anbefales at fjerne det fuldt opladede batteri før vinter lagring. Opbevaringsstedet bør være tørt. Det anbefales at oplade batteriet hver tredje måned for at holde det i optimal stand.

*Længere perioder med ikke-i-brug samt ekstreme temperaturer (direkte sollys på enheden eller udendørs om vinteren) vil påvirke batteriets levetid betydeligt.* Beskyt derfor din robotplæneklipper mod ekstreme temperaturer, opbevar den indendørs om vinteren og oplad den helt nu og da.

## 9.2 OPBEVARING OM VINTEREN

Vi anbefaler at holde plæneklipperen og ladestationen i kælderen for at beskytte den mod frost.

Udfør følgende forberedende skrit inden opbevaring om vinteren:

1. Rengør plæneklipperen grundigt.
2. Sørg for at oplade batteriet helt.
3. Indstil hovedafbryderen til OFF-position.
4. Frakobl opladeren / strømforsyningen fra netstrømmen.
5. Frakobl opladeren / strømforsyningen fra ladestationen.
6. Frakobl grænsekablet fra ladestationen. Du kan lade grænsekablet udendørs om vinteren. Sørg dog for at beskytte forbindelserne med fedt eller klæbebånd mod korrosion.

Det anbefales at opbevare enheden efter rengøring og opladning i den originale emballage (med alle 4 hjul fladt i kartonen) eller på en ren hyld.

## 9.3 RENGØRING OG VEDLIGEHOLDELSE

Det er vigtigt at holde robotplæneklipperen ren.

Plæneklipperen er mere pålidelig på skråninger, når hjulene er rene, og knivene skærer også bedre, når de er rene og skarpe. Når du rengør knivene, skal du dog sørge for at slukke for hovedafbryderen og bære beskyttende handsker.

---

*Brug aldrig højtryksrensere eller haveslange til rengøring.*

---

### Rengøringsudstyr

Da robotplæneklipperen betjenes via batteri, skal der udvises omhu under rengøring. Brug en blød børste og / eller en fugtig klud med en traditionel rengøringsmiddel. Fjern rester efter rengøring.

## Rengøring af undersiden

Hovedafbryderen skal være i slukket position. Bær beskyttelseshandsker. Drej robotplæneklipperen til siden for at få adgang til undersiden. Rengør klingene og undersiden med en blød børste eller en fugtig klud. Drej bladskiven for at kontrollere, om den kan flyttes frit. Kontroller, om knivene kan drejes på sine lejer.

## Rengøring af ladekontakter

Brug en metalreiser eller fint sandpapir til at rengøre kontaktpladerne og ladepindene på plæneklipperen/ ladestationen. Fjern snavs, blade eller græsrester fra kontaktpladerne og ladepindene for at sikre korrekt opladning.

## 9.4 KNIVE

### Generelle oplysninger om knivene

#### *ADVARSEL!*



Sørg for, at robotplæneklipperen er helt slukket, og brug beskyttelseshandsker inden rengøring, justering eller udskiftning af knive.

#### *ADVARSEL!*



For at sikre optimal skæreeffektivitet og sikkerhed skal du kun bruge producentens originale knive til udskiftning.

Plæneklipperen er udstyret med tre knive, som er fastgjort til bladskiven. Disse knive varer op til 3 måneder (medmindre de er beskadiget). Udskift altid alle tre knive på samme tid for at sikre optimal balance og skæreydelse.

### Udskiftning af knive

Brug en skruetrækker og fjern skruerne på knivene. Udskift derefter hvert kniv og stram skruerne igen. Sørg for, at de nyligt installerede knive roterer korrekt.

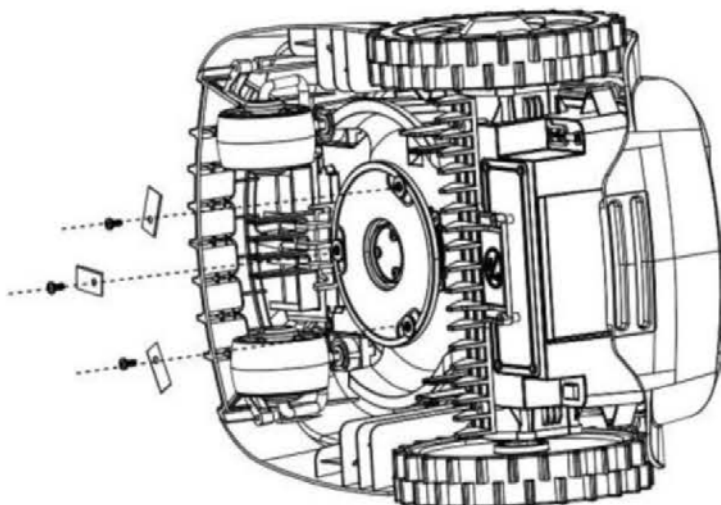

## 9.5 UDSKIFTNING AF BATTERIET

1. Indstil skærebladholderen til den laveste arbejds højde.
2. Løs de 8 skruer på bunden.
3. Træk batteriet ud.
4. Indsæt det nye batteri, monter batterirummets lå og fastgør de 8 skruer.

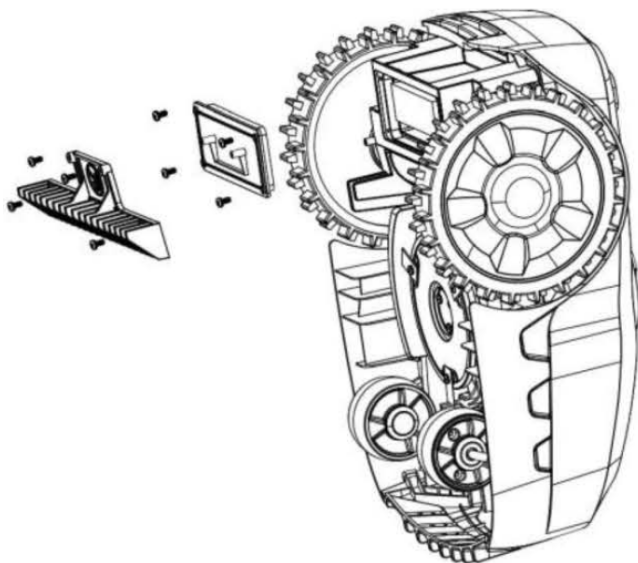

---

*BRUG KUN ORIGINALE UDSKIFTNINGSBATTERIER FRA  
PRODUCENTEN.*

---

# 10. FEJLFINDING

## 10.1 FEJL PÅ LADESTATIONEN

LED	Forklaring	Løse
Slukket (Off)	ingen elektricitet	Check strømforsyningen.
Grøn	klar til drift (batteriopladning,	Forbindelse korrekt.
blinkende grøn	Begrænsningskablet afbrudt eller forkert tilsluttet	Byd om de to ledninger på ladestationen ogog kontroller, om grænsekablet er beskadiget.
Rød	Batteriet oplades	Vent indtil fuld opladning eller tryk på "Start" - "OK".

## 10.2 FEJL PÅ ROBOTPLÆNEKLIPPEREN

### Indikationskoder

Advarsel LED 	Fejl
Blinker blå og rødt skiftevis	Robot uden for grænsekablet.
Lyser kontinuerligt blå.	Hindring sensor 5 * udløst fortløbende.
Lyser rødt kontinuerligt.	Løft sensor 5 * udløst fortløbende.
Blinker rødt 1x per sekund.	Positionssensoren udløses kontinuerligt.
Blinker blå 1x per sekund.	Motor strømforbrug for højt
Blinker blå 2x per sekund. .	Fejl kontrol panel.
Blinker blå 3x per sekund. .	For stærk batteriudladning

Bemærk, at alle fejlmeddelelser slettes efter 2 minutter, når enheden skifter til standby-tilstand. Hvis enheden forbliver uden for basen og er slukket, kan den ikke vise dig fejlen via LED. Bring den tilbage til ladestationen.

Bemærk, at den mest almindelige fejlkilde er forkert installeret grænsekabel.

## Mulige Fejl

Problem	LED-display	mulig årsag	Løse
Robotten starter ikke.	Batteri LED blinker rødt.	Batteriet er tomt.	Oplad batteriet i stationen.
Plæneklipper slukker i stedet for at starte.	Batteri LED konstant rød	Hvis batterispændingen er for lav, og batteriet ikke er tilsluttet ladestationen, stopper plæneklipperen driften, og displayet slukker.	Returner robotplæneklipperen til ladestationen for opladning.
Robotplæneklipper er gået i stå	Advarsel LED konstant blå	Plæneklipperen er blokeret og er gået i stå. Dette sker, når slagfølerne udløses 10 gange inden for 1 minut.	<p>1. Kontroller, om plæneklipperen er blokeret af en genstand eller har været kørt fast mellem træer, buske osv. Fjern hindringen eller undgå det berørte område.</p> <p>2. Kontroller, om græsset er for højt og dermed forhindrer klippeprocessen. I så fald skal græsset først afkortes til under 60 mm</p> <p>3. Genstart robotplæneklipperen, eller returner den til ladestationen.</p> <p>4. Hvis du ofte ser denne fejlmeddelelse, skal du kontrollere ruten af afgrænsningskablet, især i hjørner og i korridor kørsel såvel som omkring sten og hegn. Læg afgrænsningskablet omkring disse forhindringer med mere plads.</p>
Plæneklipper er gået i stå	Advarsel LED konstant rød	Plæneklipperen sad fast i mere end 10 sekunder. Dette kan også ske, når han klatrer på en forhindring med chassiset, og forhjulene er i luften.	Kontroller, om der er forhindringer eller stærke ujævne områder (mere end 35 mm) i arbejdsområdet, og fjern dem om nødvendigt. Eller omlæg grænsenkablet for at undgå disse forhindringer.

Problem	LED-display	mulig årsag	Løse
Plæneklippere væltet eller stoppet	Advarsel LED blinker rødt (1 / sekund)	Plæneklipperen har væltet eller vippet mere end 35% i en længere periode.	<ol style="list-style-type: none"> <li>1. Hvis plæneklipperen vælter på grund af skråninger i arbejdsområdet, skal du omlægge grænsningskablet så du udelukker disse steder.</li> <li>2. Bring robotplæneklipperen i en flad position og tænd den igen.</li> </ol>
Plæneklipper er gået i stå i arbejdsområdet	Advarsel LED blinker blå (1 / sekund)	Robotplæneklipperen er stoppet, fordi motoren var overbelastet eller blokeret af noget, eller selve motoren er defekt.	<ol style="list-style-type: none"> <li>1. Kontroller, om græsset er for højt og forhindrer klippeprocessen. I så fald skal du først forkorte den til mindre end 60 mm med en konventionel plæneklipper.</li> <li>2. Forøg skærehøjden.</li> <li>3. Kontroller, om kiverne sidder fast. Rengør det om nødvendigt.</li> <li>4. Kontroller hjulene for blokeringer.</li> <li>5. Genstart robotplæneklipperen, eller returner den til ladestationen.</li> </ol>
Plæneklipperen starter ikke.	Advarsel LED blinker blå og rødt	<p>Robotplæneklipperen er placeret uden for arbejdsområdet.</p> <p>Grænseskablet er forkert tilsluttet eller afbrudt.</p> <p>Strømforsyning ikke tilsluttet.</p>	<ol style="list-style-type: none"> <li>1. Sørg for, at robotplæneklipperen er i arbejdsområdet.</li> <li>2. Kontroller, om LED-indikatoren på ladestationen konstant er grøn.</li> <li>3. Hvis plæneklipperen forlader begrænsningen på et bestemt tidspunkt flere gange, skal du kontrollere, om den er i nærheden af et højspændingskabel. Læg grænseskablet om.</li> <li>4. Hvis robotplæneklipperen forlader grænsen i en vinkel, skal du undgå dette område ved at omlægge grænseskablet.</li> <li>5. Genstart robotplæneklipperen, eller returner den til ladestationen.</li> </ol>
Plæneklipper starter ikke eller batteriet kan ikke oplades	Advarsel LED blinker blå (3 / sekund)	Batterifejl. Dette kan skyldes en "dyb afladning" eller et permanent kapacitetstab.	<p>Sluk robotten, bring den ind på ladestationen og tænd den igen. Vent tre timer.</p> <p>Hvis problemet fortsætter, har batteriet nået slutningen af sin levetid.</p>
Robotplæneklipperen vender tilbage til		1. Regn sensor udløser.	1. I tilfælde af regn vender roboten tilbage til positionen, da der ikke forventes et godt klipperesultat, og

Problem	LED-display	mulig årsag	Løse
ladestationen og forbliver der, selvom arbejdstiden endnu ikke er udløbet.		<p>2. Batteriet er afladet.</p> <p>3. Enheden er overophedet.</p>	<p>hjulene på vådt græs har for lidt trækraft til klipning.</p> <p>2. Lad roboten stå i stationen i 3 timer uden input. Hvis problemet fortsætter, er batteriet ved slutningen af dets levetid og skal udskiftes.</p> <p>3. Over 45° C, vil batteriet ikke blive opladet. Ved endnu højere temperaturer venter enheden på afkøling i basestationen. I dette tilfælde skal ladestationen placeres i skyggen, f.eks. ved hjælp af en robotgarage.</p>
Roboten kører ikke	Advarsel LED blinker blå (2 / sekund)	Robotten styres af en computer. Denne meddelelse angiver mulig alvorlig skade.	Prøv at genstarte robotten. Hvis fejlen fortsætter, er bundkortet (mainboard) defekt.
Displayet er slukket eller slukker umiddelbart efter tændingen igen.	-	Ingen elektricitetsforsyning.	<p>1. Hovedafbryderen skal indstilles til "on" - positionen.</p> <p>2. Når du bruger robotplæneklipperen første gang, er batteriet muligvis ikke fuldt opladet. Returner robotplæneklipperen til ladestationen.</p> <p>3. Tryk på betjeningsknappen på kontrolpanelet, indtast PIN-koden og start robotplæneklipperen.</p> <p>4. Hvis displayet stadig er slukket, skal du returnere plæneklipperen til ladestationen. Hovedafbryderen skal være i "ON" - position, så batteriet kan oplades.</p>
Robotplæneklipperen kan ikke dokke i ladestationen.	-	Hvis opladningsenheden ikke er installeret korrekt, kan plæneklipperen ikke lægge til.	<p>1. Sørg for, at LED-indikatoren på ladestationen skal være konstant grøn.</p> <p>2. Sørg for, at grænsekablet er korrekt justeret under og før opladning.</p> <p>3. Kontroller, om ladestationen er korrekt placeret.</p> <p>4. Ret op på ladestationen.</p>
Robotplæneklipperen roterer i en cirkel langs grænsekablet.	-	Højspændingskablet er under eller nær grænsekablet forringer grænsesignalet.	Kontroller, om der er højspændingskabler under eller i nærheden af kablet. Læg om nødvendigt grænsekablet.

Problem	LED-display	mulig årsag	Løse
Robotplæneklipperen stopper, mens den vender tilbage til ladestationen.	-	Objekter på grænsekablet hindrer plæneklipperen.	Fjern forhindringer fra grænsekablet.
Robotten opfører sig unormalt ved øer (bede, pools osv).	-	Grænsekabler er ikke lagt korrekt omkring øer og bede	Omplacering af grænsekablet er nødvendig.  På en løs overflade kan muligvis forhindringsfølerne på roboteren ikke udløse, og hjulene spinner rundt.
Robotplæneklipperen forårsager meget støj.	-	1. Kniven beskadiget.  2. Knivene er ekstremt beskidte jord, snor, plastik osv.)  3. Skæremotor eller drivmotor defekt.  4. Skader på andre dele af plæneklipperen.	1. Udskift knivene. De 3 knive skal alle udskiftes på samme tid. Skæreeffektiviteten af roboten afhænger af knivens skarphed; hold dem derfor i god stand.  2. Stop operationen. Brug beskyttelsehandsker for at undgå skader og fjern snavs fra knivene.  3. Få motoren(e) repareret eller udskiftet af et autoriseret værksted.
Robotten kører i regnen.	-	Sensoren måler overfladens modstand, som kan ændre sig på grund af snavs.	Rengør regnsensoren med en klud dyppet i vaskemiddel.

---

*Hvis du er i tvivl, skal du kontakte vores kundeservicehotline.*

*Følg nøje instruktionerne i denne vejledning. Forkert vedligeholdelse eller installation er ikke dækket af garantien.*

---



## 11. MOWOX® – GARANTIBETINGELSER

*Tak fordi du købte dette Mowox produkt.*

Du har valgt en have værktøj, som opfylder de strengeste kvalitetskrav. Alle Mowox produkter er fremstillet i henhold til standarderne ISO 9001, ISO 14001, OHSAS 18001 og BSCI.

### 24 måneders garanti!

Vi erstatter, reparere eller udskifter (efter vores valg) eventuelle materiale- eller fabrikationsfejl. Dette produkt er garanteret i 24 måneder fra datoen for første salg. Denne garanti dækker alle materialer eller fabrikationsfejl. Ikke dækket af garantien:

- Sliddele såsom
  - kniv
  - græsopsamlingssæk
  - hjul, navkapper og lejer
  - drivremme, jordkabler
  - luftfilter, tændrør, karburator
- Skader og defekter som følge af forkert betjening, ekstern påvirkning eller ændringer
- Fejl som følge af kommerciel brug

For Honda-eller Briggs & Stratton-motorer gælder Honda-eller Briggs & Stratton-garantibetingelserne, som er inkluderet separat i leveringsomfanget.

### 12 måneders garanti på batterier!

Vi erstatter, reparere eller udskifter (efter vores valg) eventuelle materiale- eller fabrikationsfejl. Dette produkt er garanteret i 12 måneder fra datoen for første salg. Mowox batteri er et højteknologisk produkt. Det indeholder battericeller med lithium-ion-teknologi. Dette sikrer en høj batterikapacitet og rækkevidde med lav vægt. Den berygtede "memory effect" er udelukket med denne teknologi.

Ligesom alle andre batterier er Mowox batteri udsat for slitage. For at kunne bruge din batteri i lang tid, skal du overholde følgende instruktioner:

Batteriet må ikke udsættes for fugt, varme eller ekstrem kulde. En opbevaringstemperatur på 10 til 15° C i et tørt sted er ideel. Inden en længere opbevaringsperiode, f.eks. før vinteren, skal du oplade batteriet. Batteriet er underlagt naturlig selvafladning og skal genoplades senest hver tredje måned. Mod slutningen af batteriets levetid falder batteriets køretid efter fuld opladning. Denne naturlige slitageprocess forårsaget af brug udgør ikke et garantikrav.

**Bemærk, at en klipperobot på grund af dens funktionalitet kræver flere opladningscykluser om dagen afhængigt af programmeringen. Det er således normalt, at batteriets levetid allerede er nået efter et år.**

### Hvad skal man gøre i tilfælde af garanti?

Vigtigt: Regningen skal opbevares som bevis for salgsdatoen. For eventuel reparation skal du også opbevare den originale kopi. I tilfælde af et garantikrav, bedes du kontakte vores kundeservice med denne garantierklæring og købsbeviset. Vi forbeholder os ret til at afvise reklamationer, hvis købet ikke kan dokumenteres, eller hvis produktet tydeligvis ikke er blevet serviceret korrekt.

*Lovpligtige garantikrav mod sælgeren forbliver upåvirket af denne garanti.*

---

## 12. MILJØVENLIG BORTSKAFFELSE

### 12.1 ENHED, BASESTATION OG BATTERI



I henhold til forordning 2012/19 / EU om elektrisk og elektronisk udstyr og deres gennemførelse i den respektive nationale lovgivning skal alt elektrisk udstyr og værktøj leveres med deres egen, miljøvenlige indsamling og genanvendelse. Hvis du ikke er i stand til at returnere enheden til producenten, skal du sørge for korrekt bortskaffelse på et udpeget indsamlingssted, hvorfra enheden genanvendes i overensstemmelse med nationale regler.

### 12.2 BATTERI

Gamle batterier må ikke smides ud sammen med husholdningsaffald. De skal smides ud i overensstemmelse med de gældende regler.

Bring defekte batterier til et officielt indsamlingssted.

### 12.3 EMBALLAGE

Emballagen er lavet af pap og separat mærket PE-film. Begge er fuldstændig genanvendelige.

Returner emballagen til genbrug.

## 13. EU-OVERENSSTEMMELSESERKLÆRING

Vi erklærer hermed	Ningbo Daye Garden Machinery Co., Ltd. No.58 Jinfeng Road, Yuyao, Zhejiang 315403, PR Kina	
At følgende maskine, i design og type som distribueret af os, overholder de tilsvarende grundlæggende sundheds-og sikkerhedskrav i EF-direktiverne.		
I tilfælde af ændringer, der ikke er godkendt af os, udløber gyldigheden af denne erklæring.		
Produkt	Robot plæneklipper	
Maskintype	DYM221805	
Målt lydeffektniveau $L_{WA}$ / dB(A)	53,7 K = 3 db(A)	Direktiv 2005/88/EF Bemyndiget organ: (0123)
Garanteret Lydtryk $L_{WA}$ / dB(A):	57	TÜV SÜD Product Service GmbH Ridlerstraße 65, 80339 München Tyskland
Gældende EF-direktiver:	Direktiv om radiokompatibilitet RØD 2014/53/EU Maskindirektiv 2006/42 / EF Direktiv om elektromagnetisk kompatibilitet 2014/30 / EU RoHS-farlige stoffer direktiv 2011/65 / EU Directiveeeee-direktiv 2012/19 / EU	
Gældende harmoniserede standarder:	EN-55014-1:2017/ -2:2015, EN 50636-2-107:2015/ A2:2020, EN 50663:2017, EN 50665:2017, EN 60335-1:2012/ A2:2019, EN 61000-3-2, EN 61000-3-3:2013/ A1:2019, EN 61558-1:07-2006/ -2-16:07-2010, EN 62133-2:2017, EN 301489-1 V2.2.3/ -3 V2.1.1/ -17 V3.2.4, EN 300328 V2.2.2, EN 303447 V1.1.1.	
Juridisk bindende underskrift / dato / sted:	Ningbo Daye Garden Machinery Co., Ltd. No. 58 Jinfeng Road, Yuyao, Zhejiang 315403, P. R. Kina	 30/09/2021
Underskriverens Titel:	Direktør	
Dokumentationsmyndighe dens navn og adresse	Daye Europe GmbH • Parkstraße 1a • 66450 Bexbach • i Tyskland	

# MOWOX®

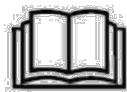

## Robotti ruohonleikkuri

RM 750 BTU-SN (DYM221803)	RM 500 WiU-SN	RM 900 WiU-SC (DYM221805)	RM 1000 WiU-SN
------------------------------	---------------	------------------------------	----------------



## Alkuperäiset käyttöohjeet (FI)

Lue tämä ohjekirja huolellisesti ennen robottiruohonleikkurit asentamista ja käyttöä. Tuotteen käyttö on vaarallista ilman ohjeiden hyvää tuntemista. Säilytä tätä ohjekirjaa turvallisessa paikassa ja pidä se valmiina tulevaisuuden varalle.

Valmistaja  
Ningbo Daye Garden Machinery  
Co., Ltd.  
No. 58 Jinfeng Road, Yuyao  
Zhejiang 315403, Kiina



Maahantuoja  
Daye Europe GmbH  
Parkstraße 1a  
66450 Bexbach, Saksa  
[www.mowox.com](http://www.mowox.com)

# Taulukossa

<b>1.</b>	<b>Turvallisuusohjeet</b> .....	<b>2</b>
1.1	Turvallinen käyttötapa .....	2
1.2	Robottiruohonleikkurin turvalaitteet .....	4
1.3	Turvamerkinnot .....	6
1.4	Suojaus salamoinnilta .....	8
<b>2.</b>	<b>Tekniset tiedot</b> .....	<b>9</b>
<b>3.</b>	<b>Pakkaussisältö</b> .....	<b>10</b>
<b>4.</b>	<b>Robotti ruohonleikkurin yleiset toimintaperiaatteet</b> .....	<b>11</b>
4.1	Satunnainen toiminta induktiivisen raja langan sisällä .....	11
4.2	Esteiden tunnistus ja raja lanka saaret .....	11
4.3	navigointi käytävillä .....	12
4.4	Kierreleikkausasetus .....	12
4.5	Leikkauskorkeuden säätö .....	12
<b>5.</b>	<b>Asennusopas</b> .....	<b>13</b>
5.1	Esittely .....	13
5.2	Raja kaapeli saaret .....	13
5.3	Rajoituskaapeli .....	14
5.4	Latausasema .....	18
5.5	Käynnistäminen ja asentamisen testaus .....	21
5.6	Varmenna latausasema .....	23
5.7	Latausinformaatio .....	24
<b>6.</b>	<b>Näppäimistön käyttö</b> .....	<b>25</b>
6.1	Hallintapaneeli .....	25
6.2	Leikkaaminen ja latausasemalle palaaminen .....	27
6.3	Akku .....	28
6.4	Aika etuliite .....	28
6.5	PIN –koodin vaihtaminen .....	28
6.6	Unohdettu PIN-koodi .....	29
6.7	Ohjelmiston päivitys .....	31
6.8	Varoitukset ja tiedot merkivalosta .....	31
<b>7.</b>	<b>Ultraääni-anturit</b> .....	<b>32</b>
<b>8.</b>	<b>Toiminta älypuhelimien kautta</b> .....	<b>32</b>
8.1	Asenna ja käytä sovellusta .....	33
8.2	Kaukosäädin WLAN-verkon kautta .....	34
<b>9.</b>	<b>Ylläpito</b> .....	<b>37</b>
9.1	Akun käyttöaika .....	38
9.2	Talvisäilytys .....	38
9.3	Puhdistus ja ylläpito .....	38
9.4	Terät .....	39
9.5	Akun vaihto .....	40
<b>10.</b>	<b>Vianmääritys</b> .....	<b>41</b>
10.1	Latausaseman Vianmääritys .....	41
10.2	Robotti ruohonleikkurin vianmääritys .....	41
<b>11.</b>	<b>Takuusitoumusehdot Mowox® puutarhatyökalulle ja -tarvikkeille</b> .....	<b>46</b>
<b>12.</b>	<b>ympäristöystävällinen hävittäminen</b> .....	<b>47</b>
12.1	robottiruohonleikkuri ja tukiasema .....	47
12.2	Akku .....	47
12.3	Pakkaus .....	47
<b>13.</b>	<b>EU-vaatimustenmukaisuusvakuutus</b> .....	<b>48</b>

---

# 1. TURVALLISUUSOHJEET

## *TÄRKEÄÄ*

### *Lue kaikki turvavaroitukset sekä –ohjeet*

Varoitusten ja ohjeiden noudattamatta jättäminen voi johtaa sähköiskuun, tulipaloon ja/tai vakavaan loukkaantumiseen. Lue huolellisesti ohjeet käyttääksesi turvallisesti laitetta. Säilytä ohjekirja ohjeiden kertaamisen varalle tulevaisuudessa

**Ruohonleikkuria käytetään vain pihan nurmikon leikkaamiseen. Kaikki muu käyttö katsotaan väärinkäytöksi.**

## 1.1 TURVALLINEN KÄYTTÖTAPA

### Harjoittelu

1. Lue ohjeet huolellisesti ja varmista, että ymmärrät ohjeet kokonaan. Tutustu laitteen hallintaan sekä laitteen oikeaoppiseen käyttöön.
2. Älä koskaan anna lasten, henkilöiden, joilla on vähemmän fyysisiä, sensorisia tai henkisiä ominaisuuksia tai lemmikki eläimiä, käyttää robotin toiminta-aluetta. Irrota virta lähde tuki asemaan ennen kuin myönnät niille käyttö oikeuden.
3. Paikalliset säännökset saattavat rajoittaa koneenkäyttäjän ikää.
4. Toimija tai koneenkäyttäjä on vastuussa tapaturmista tai muihin ihmisiin tai omaisuuksiin kohdistuvista vahingoista.

### Valmistelu

1. Varmista ulkoreunan rajoitus systeemin oikeaoppinen asennus
2. Tarkasta säännöllisesti alue, jossa laitetta käytetään ja poista kaikki kivet, kepit, johdot sekä muu jäte, joka voisi aiheuttaa vahinkoa laitteelle tai olla vaarallista käytölle.
3. Tarkasta silmillä säännöllisesti, että terät, terän pultit ja leikkaaja eivät ole kuluneet tai vaurioituneet. Korvaa kuluneet tai vaurioituneet terät ja pultit säilyttäaksesi tasapainon

### Käyttö

1. Älä käytä robotti ruohonleikkuria, jos jokin turvallisuus ominaisuus tai osa on vaurioitunut, kulunut käyttökelvoton. Korjaa tai vaihda vahingoittuneet tai kuluneet osat, mukaan lukien tarrat.
2. Pidä kädet ja jalat poissa koneen sivu osista ja alista, kun se on toiminnassa.
3. Älä koskaan nosta tai kanno robotista ruohon leikkuria, kun moottorit ovat käynnissä.
4. Sammuta laite aina ennen kuin nostat ruohonleikkurin tai aiot tehdä mitään muutoksia.

5. Älä koske terään ennen kuin terä on pysähtynyt kokonaan.
6. Moniteräisessä koneessa yksi pyörivä terä voi saada muut terät pyörimään.
7. Älä käytä leikkuria mihinkään muuhun tarkoitukseen kuin ruohon leikkaamiseen.

## Liikuttaminen

Turvallinen liikuttaminen leikkausalueelta tai -alueelle:

1. Paina punaista STOP-painiketta pysäyttääksesi robottileikkurin
2. Varmista, että laitteen päävirtakatkaisija on käännetty OFF-asentoon ennen kuin nostat robottileikkuria.
3. Sulje kaikki suojat ja nosta leikkuria sen perän kahvasta, terä suunnattuna pois päin kehostasi.

**TÄRKEÄÄ!** Säilytä alkuperäinen pakkaus laite myöhempää liikettä varten.

## Ylläpito ja erikoisohjeet

Käännä laitteen päävirtakatkaisija aina pois päältä ennen tukoksen poistamista/tarkastamista/puhdistusta/työskentelyä tai ennen terän vaihtamista. Älä koskaan yritä korjata tai säätää ruohonleikkuria, kun se on käytössä.

Mikäli epänormaalia tärinää ilmenee, pysäytä leikkuri ja käännä laitteen päävirtakatkaisija pois päältä sekä tarkista terien mahdolliset vahingot. Korvaa kuluneet tai vaurioituneet terät ylläpitääksesi tasapainon. Jos tärinä jatkuu, ota yhteyttä huoltoon.

Käytä vankkoja käsineitä tarkastaessasi sekä huoltaessasi teriä.

Älä suorita huoltoa/ylläpitoa paljain jaloin tai avoimissa sandaaleissa. Pidä aina sopivia työjalkineita ja pitkiä housuja;

Vaihda kuluneet tai vaurioituneet terät turvallisuutesi vuoksi

Käytä vain alkuperäisiä tarvikkeita sekä osia. Robotti ruohonleikkurin alkuperäisen suunnittelun muokkaaminen ei ole sallittua. Kaikki mukautukset tapahtuvat omalla riskilläsi ja mitätöivät takuun. Pidä kaikki tapit, pultit ja ruuvit tiukasti kiinnitettyinä varmistaaksesi laitteen turvallisen käytön.

*Varoitus!* Salamoinnin ollessa mahdollista irrota ulkoreunajohto pääasemasta ja ota muuntaja irti virtalähteestä.

## Paristot

1. Älä avaa tai vahingoita akkupakettia.
2. Älä heitä akkupakettia tuleen.
3. Vaihda paristot, jos mekaanisia iskuja, veden sisäänpääsy tai jos vahinko ovat näkyvissä.
4. Akkupaketti sisältää elektrolyyttejä. Elektrolyyttivuodon sattuessa seuraavat toimet on otettava:
5. Ihokontakti: Pese kontaktialueet vedellä ja saippualla välittömästi.

6. **Silmäkontakti:** Huuhtelee silmät runsaalla puhtaalla vedellä välittömästi vähintään 15 minuutin ajan ilman hankaamista.
7. **Varmista, että akku on ladattu vain laitteen sisälle.**
8. **Varmista, että akkupaketti on ladattu käyttäen oikeaa valmistajan suosittelemaa laturia.** Virheellinen käyttö voi johtaa sähköiskuun, ylikuumenemiseen tai syövyttävän nesteen vuotamiseen paristosta.

## **Laturi**

1. Pistorasia on sijaittava laitteen läheisyydessä ja on oltava helposti saatavilla.
2. Muuntaja on oikosulkusuojattu ja turvaeristetty.
3. Tämän yksikön ulkoista joustavaa kaapelia tai johtoa ei saa korvata; mikäli johto on vahingoittunut, laite täytyy vaihtaa kokonaan.
4. Välttääksesi sähköiskun älä avaa laitetta. Vain ammattitaitoisella palveluhenkilökunnalla on lupa avata laitetta turvallisuussyiden takia.
5. Suojaa laitetta kosteudelta.
6. Irrota laite virtalähteestä ennen puhdistamista. Älä käytä mitään nestemäistä tai sumute puhdistusainetta. Käytä ainoastaan kosteaa kangasta.
7. Laitetta on säilytettävä vakaassa ympäristössä. Pudotus voi johtaa vahinkoihin.
8. Jos laitetta ei ole käytetty pitkään aikaan, irrota se virtalähteestä välttääksesi jännitehuippujen tai salamoinnin aiheuttamat vauriot.
9. Mikäli joku seuraavista tilanteista tapahtuu, laite täytyy tarkistaa ammattitaitoisen huoltohenkilökunnan toimesta.
  - Pistoke on vahingoittunut.
  - Nestettä on päässyt laitteen sisään.
  - On pudonnut ja/tai sillä on selviä merkkejä rikkoutumisen varalta.
  - Laite ei toimi kunnolla tai et saa sitä toimimaan tämän ohjekirjan mukaisesti.
10. Laitteen sulaketta ei voida vaihtaa.

## **1.2 ROBOTTIRUOHONLEIKKURIN TURVALAITTEET**

### **Varkaudenesto/deaktivointi**

Varkaudenesto-/deaktivointilaite estää ruohonleikkurin käytön ilman oikeaa koodia. Sinua pyydetään asettamaan nelinumeroinen koodi salasanaksi.

### **Nostoanturi**

Jos ruohonleikkuria nostetaan käytön aikana yli 35 ° taakse tai yli 10 mm edestä, terät lakkaavat pyörimästä välittömästi.

### **Kallistussensori**

Mikäli ruohonleikkuria kallistetaan joltakin puolelta pystysuoraan asentoon päin, terä



lopettaa pyörimisen välittömästi.

## Fyysiset Esteanturit

Robottiruohonleikkuri havaitsee sen tiellä olevat esteet käytön aikana. Jos ruohonleikkuri törmää esteeseen, ruohonleikkuri pysäyttää liikkumisen tähän suuntaan ja kääntyy esteestä poispäin.

## Optiset Esteanturit

Robotilla on kaksi ultraäänisilmää, joiden avulla se voi havaita liikkuvia esteitä, kuten lemmikkejä, puutarhatuoleja tai kottikärryjä. Nämä anturit voidaan kytkeä valinnaisesti (Katso luku ultraäänianturit).

## Sadetunnistin

Robottileikkuri on varustettu sadesensorilla, joka saattaa estää robotin toimimisen sadesäissä. Tehtaalla asetetun oletusasetuksen mukaan robotti palaa takaisin lataus-  
asemalle, jos sensori havaitsee sadetta. Latausasemalla ruohonleikkurin akku ladataan täyteen.

Bluetooth –yhteydellä varustetuissa malleissa tämä asetusta voidaan muuttaa älypuhelin-  
käyttämällä.

---

*Leikkaaminen sateessa ei ole suositeltua.*

---

Älä aiheuta oikosulkuja yhdistämällä kahta metallista tai muuta välittäjäsensoria Tämä saa robotin toimimaan epänormaalisti.

Robotti leikkuri voi leikata märkää nurmikkoa, mutta märkä ruoho kerääntyy terä-  
levyihin ja pyöriin, jolloin laitteen puhdistustöitä on suoritettava useammin.

---

*Älä käytä robottileikkuria salamoinnin aikana välttääksesi vaurioit sähköradoissa. Suosittelemme myös irrottamaan lataus-  
aseman virtalähteestä sekä irrottamaan leikkausreunajohdon  
latausasemasta.*

---

Jos anturi ei toimi kunnolla, puhdista se kostealla liinalla ja pesuaineella

## Hätäpysäytysnappi

STOP-painikkeen painaminen pysäyttää ruohonleikkurin ja terän välittömästi.

## Turvakatkaisija

Pääkytkentäkatkaisijan pois kääntäminen pysäyttää kaiken toiminnan. Pääkytkentäkatkaisija on käännettävä pois päältä ennen robottiruohonleikkurin huoltoa.

## Sinetöity akku

Ruohonleikkurin akku on sinetöity kokonaan eikä se missään asennossa vuoda minäkäänlaista nestettä.

## Perusasema/ulkoreunakatkaisija/ulkoreunajohto

Robottiruohonleikkuri ei voi toimia ilman asennettua ulkoreunajohtoa, joka tulee myös olla kytketty päälle perusaseman kautta. Jos ulkoreunajohto ei ole yhdistetty oikein tai on vahingoittunut, robottiruohonleikkuri lakkaa toimimasta.

## 1.3 TURVAMERKINNÄT

### Merkinnät robottiruohonleikkurissa



**VAROITUS** - Lue käyttöohjeet ennen laitteen käyttöä

Väärinkäytettynä laite voi olla vaarallinen.

Lue ja ymmärrä nämä käyttöohjeet ennen laitteen käyttöä.



**VAROITUS** - Pidä turvaetäisyys laitteesta sen käytön aikana.

Pidä kädet ja jalat poissa pyörivistä teristä. Älä koskaan laita käsiä tai jalakoja laitteen lähelle tai laitteen alle.



**VAROITUS** - Kytke laite pois päältä ennen kuin teet toimia sille tai nostat laitetta.

Varmista, että laitteen virtanappi on käännetty OFF -asentoon ennen mitään tarkistus- ja/tai huolenpitotoimenpiteitä.



**VAARA** - Älä koske pyöriin teriin.

**VAROITUS** - Älä ratsasta laitteen päällä.



**Huomio!** Älä käytä roiske- tai paineistettua vettä ruohon leikkuriin



Palauta kaikki loppuun käytetyt akut paikalliselle jälleenmyyjälle, keräykseen tai kierrätysasemalle.



*Tämän tuotteen hävittäminen tavallisen kotitalousjätteen mukana ei ole sallittua. Kysy paikallisilta viranomaisilta tai jälleenmyyjältä kierrätysneuvoja.*



*Taattu äänitaso on 66 dB.*



*Laitte on suojattu ruiskutus veden sisäänpääsystä pystysuorasta suun nasta (sade).*



*Tuote vastaa Euroopan yhteisön asettamia vaatimuksia ja säännöksiä.*



*Turvaluokka III.*

## **Merkinnät laturissa**



**Turvallisuus hälytys!**



*VAROITUS– Loukkaantumisriskin vähentämiseksi lue ohjekirja.*



**Turvaluokka II.**



**Elektroniikkajätettä ei saa hävittää kotitalousjätteen seassa. Toimita laite kierrätyspisteeseen. Kysy neuvoa kierrättämisestä paikallisilta viranomaisilta tai jälleenmyyjältä.**

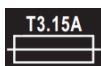

**3,15A sulake**



**Oikosululta suojattu eristysmuuntaja**

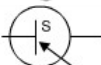

**Päävirtalähteen katkaisija**



**Eurooppalaisten direktiivien mukaiset turvallisuusstandardit.**

## **Merkinnät akkupaketissa**



*Turvallisuus hälytys!*



Voltit

---



Kierrätä

---



Lue ohjeet huolellisesti ennen laitteen käynnistämistä.

---



Sähköjätettä ei saa hävittää kotitalousjätteen joukossa. Kysy paikallisilta viranomaisilta tai jälleenmyyjältä kierrätysneuvoja

---



Älä altista sateelle tai kosteille olosuhteille.

---

## 1.4 SUOJAUS SALAMOINNILTA

Salama voi aiheuttaa ylijännitteen ja hajottaa robotti ruohonleikkurin.

Älä aseta latausasemaa korkeiden puiden alle.

Salamoinnin aikana irrota latausasema ja katkaise ulkoreunajohto, mikäli mahdollista.

**Tärkeää: Älä koskaan käytä robotti ruohonleikkuria salamoinnin aikana.**

## 2. TEKNISET TIEDOT

Mallinumero RM...	750 BTU-SN	500 WiU-SN	900 WiU-SC	1000 WiU-SN
enimmäisnurmikokoko/	750	500	900	1000
<b>sähkö järjestelmä</b>				
Akku litium-ioni, 18 V	2,5 Ah, 45 Wh		4,0 Ah, 72 Wh	
laturi/ voimalähde	Virta sisään 100-240 V AC, 50/60Hz, Virta ulos 18 V DC, CC			
niittämissaika latausta kohti <sup>(2)</sup> / min	112		162	
<b>toimintajärjestelmä</b>				
jännite	20 V DC			
leikkausvauhti	3100 min <sup>-1</sup>			
leikkausleveys	180 mm			
vaihdettava leikkausterä	ARM 3 BLA SET (EAN 6932495602435)			
leikkauskorkeus, min-max <sup>(1)</sup>	20 mm - 60 mm, vapaasti säädettävä			
terien lukumäärä	3 (pyörivät)			
moottori	3 (harjaton)			
mäet	enintään 35% (20°)			
<b>latausjärjestelmä</b>				
latausvirta	1,8 A			
latausaika <sup>(2)</sup> / min	83		166	
<b>Suosittelut käyttöaika per päivä<sup>(2)</sup>, enimmäisnurmikokoko</b>				
tuntia	4,2	1,7	6,4	6,8
<b>yleistiedot</b>				
ruohonleikkurin suoja	IP X4			
latausaseman suoja	IP X4			
Sähkölähde	IP 65			
Leikkurin paino (akun kanssa)	8,2 kg			
Latausaseman paino	2,6 kg			
Leikkurin koko, L x W x H	495 * 385 * 255 mm			
Pakkauksen koko, L x W x H	656 * 448 * 280 mm			
kokonaispaino	16,5 kg			
<b>Langaton yhteys</b>				
Bluetooth moduuli	BT 4.0, matala energia			
WLAN-moduuli	-	2,4 GHz		
<b>melu</b>				
Äänitaso käyttäjän paikalla	L <sub>PA</sub> = 38,4 dB(A), k = 3 dB(A)			
Mitattu äänitaso L <sub>WA</sub>	53,7 dB(A), k = 3 dB(A)			
Maksimiäänitaso L <sub>WA G</sub>	57 dB(A)			

<sup>(1)</sup> Robotti ruohonleikkurin soveltuu enintään 60mm pituisen ruohon leikkuuseen. Pidemmällä nurmikolla ruohonleikkuri saattaa pysähtyä. Leikkaa nurmikko ensin lyhemmäksi kuin 60mm käyttäen tavallista ruohonleikkuria tai säädä leikkauskorkeus sopivaan asentoon.

<sup>(2)</sup> Suositeltu aika päivää kohden on tässä ilmoitettu vain suuntaa antavaksi viitteeksi. Aika riippuu terien kunnosta, nurmikkotyypistä, nurmikokasvutilanteesta, kosteudesta sekä leikattavan alueen mäkiprofiilista. Puut, kukkapenkit, polut ja mäet voivat vaikuttaa leikkaustehokkuuteen.

### 3. PAKKAUSSISÄLTÖ

Kiitos ostamasta robotti ruohonleikkurimme. Seuraavilla sivuilla Robotti ruohonleikkurin yksityiskohdat selitetään tarkasti huomioiden leikkurin käyttö.

Tarkista koko pakkaussisältö lukiessasi tämän.

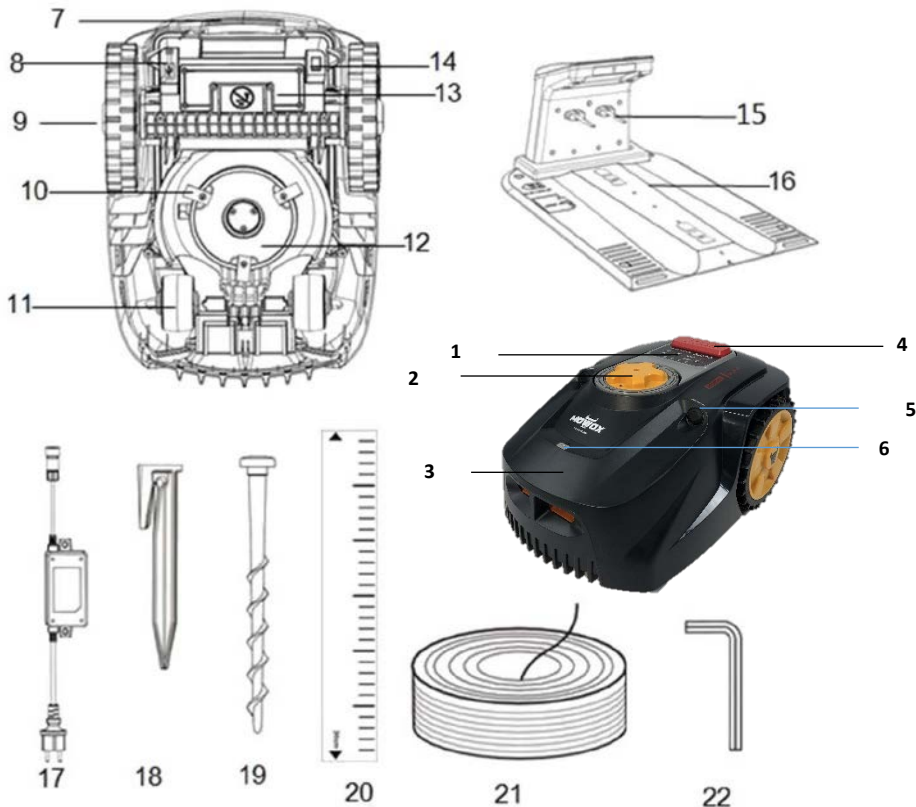

1. Ohjausyksikkö	12. Veitsi levy
2. Korkeuden säätö	13. Akun kansi
3. Robotti ruohonleikkuri	14. Pääkytkin
4. pysäytyspainike	15. Lataustappi
5. Ultraääni-anturit (2)	16. Lataus / Tukiasema
6. Sadetunnistin	17. virtalähde
7. Kantokahva	18. Silli (rajakaapeleita varten)
8. USB-liitäntä	19. Maa naula (tukiasemalle)
9. Takapyörä	20. Etäisyys hallitsija Rajakaapelin
10. Terät (3)	21. Rajakaapeli
11. Etupyörä	22. Kuusiokoloavain (asemalle)

## 4. ROBOTTI RUOHONLEIKKURIN YLEISET TOIMINTAPERIAATTEET

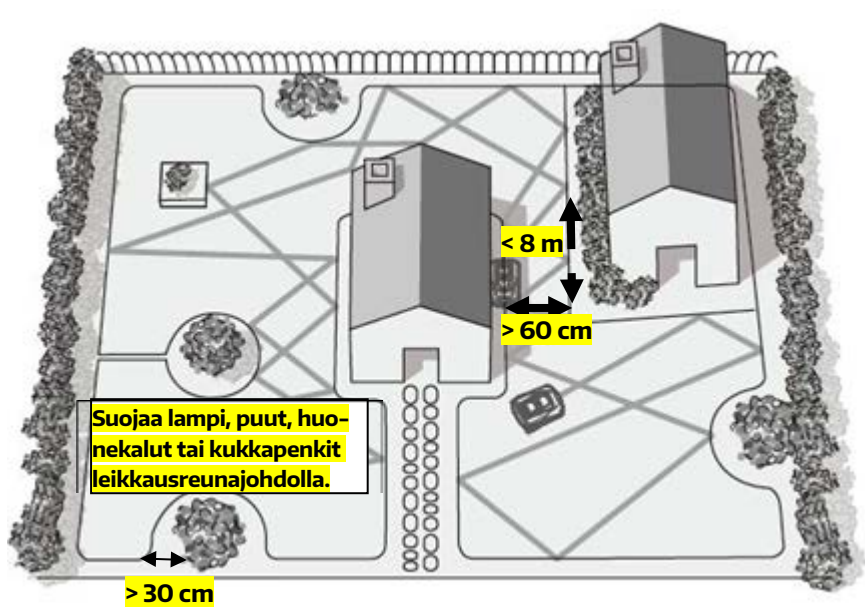

### 4.1 SATUNNAINEN TOIMINTA INDUKTIIVISEN RAJA LANGAN SISÄLLÄ.

Raja lanka ja tapit sisällä laatikon, kun se on säädetty jälkeen reunan nurmikon kanssa min. 30 cm etäisyydellä ja kytketty lataus asemaan, tuottaa induktiivinen virta silmukka, että uusi robotti tunnistaa. Se valitsee sen suunnan satunnaisesti. Kun robotti ruohon leikkuri havaitsee oikein asennetun raja langan, se muuttuu ympäri ja suuntaa eri suuntaan alueen sisällä. Siten se leikkaa nimetty alue kokonaan.

### 4.2 ESTEIDEN TUNNISTUS JA RAJA LANKA SAARET.

Jos robotti ruohon leikkuri täyttää esteen sisällä sen työskentely alue, se pysähtyy, siirtyä taaksepäin ja kääntyä leikata toiseen suuntaan.

Sisäänrakennetut esteenturit laukeavat ennalta määritellystä iskuvoimasta, joten lattian epätasaisuuksien aiheuttamat kotelon värähtelyt eivät johda ei-toivottuun laukeamiseen. Iskuvoima syntyy vetävistä takapyöristä. Liukkaille pinnoille, esim. löysällä maaperällä tai märällä ruoholla pyörät saattavat kuitenkin menettää pidon ennen törmäysvoiman kynnsarvon saavuttamista. Tämä voi jättää jälkiä maahan. Samoin robotin ulkokuori voi vahingoittaa, siirtää tai kaataa esteen sen muodosta ja kiinnityksestä riippuen. Siksi kaikki esineet, jotka haluat suojata rajan sisäpuolella, kuten

Puutarha lampi, puut, huone kalut tai kukka penkkien, on aidattu raja langalla. Langan on oltava yksi täydellinen piiri silmukka.

### 4.3 NAVIGOINTI KÄYTÄVILLÄ.

Jos leikkausalueen sisällä on käytävä, robotti pystyy työskentelemään, mikäli käytävä on vähintään 1.2 metriä leveä (60cm leikkausreunajohtojen välissä) ja 8 metriä pitkä.

### 4.4 KIERRELEIKKAUSASETUS

Jos robotti ruohonleikkuri koskee leikkausreunajohtoon yli 5 kertaa sekä ylittää yli metrin viimeisellä kerralla, leikkuri tekee kierreleikkausta kolme kierrosta. Kierreleikkaustoiminta auttaa parantamaan leikkurin kattavuustehokkuutta.



### 4.5 LEIKKAUSKORKEUDEN SÄÄTÖ

Robotti ruohonleikkurilla on lukematon määrä leikkauskorkeuksia 20mm ja 60mm välillä. Ennen ensimmäistä käyttöä, leikkaa nurmikko ensin enintään 60mm pituiseksi, kanssa tavallista ruohonleikkuria tai trimmeriä pitkän ruohon leikkaamiseen.

---

*Älä yritä nostaa tai laskea leikkauskorkeutta leikkauksen aikana.*

---



## 5. ASENNUSOPAS

Tämä kappale selittää, kuinka Robotti ruohonleikkuri asennetaan. Lue tämä kokonaan ennen asentamisen aloittamista.

### 5.1 ESITTELY

**Tee piirros nurmikostasi.**

Sisällytä kaikki esteet ja kuinka suunnittelet suojaavasi nämä esteet.

Tämä helpottaa hyvän paikan löytämistä latausasemalle sekä auttaa sinua sijoittamaan leikkausreunajohtoon pihasi ympärille niin että se suojaa puskia, kukkia yms.

**Varaa työkaluja**

Tarvitset myös joitain työkaluja, kuten vasara sekä pihdit johdon katkaisemiseen.

### 5.2 RAJA KAAPELI SAARET

- Käytä leikkausreunajohtoa rajataksesi työalueen sisällä olevat esteet, jotka eivät kestä törmäämistä, esim. Kukkapenkit ja suihkulähteet. Sen lisäksi rajaa kaikki iskuherkät kappaleet sekä puutarhalammet.

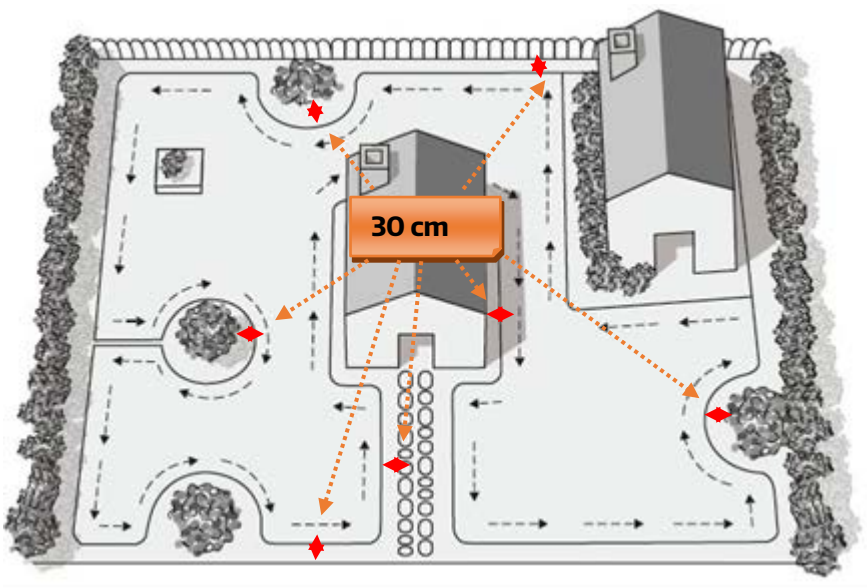

- Jatka johdon purkamista asettamalla johtoa suojattavan kohteen rajoille.
- Kiinnitä leikkausreunajohto kellon suuntaan suojattavan ympärille.
- Ympäroi suojattava kohde kokonaan ja palaa aloituskohtaan, josta nurmikon raja

alkaa.

- Rajattavaan saarekkeeseen johtavat ja siitä palaavat johdot kuuluvat olla yhdensuuntaiset ja erittäin lähellä toisiaan. Johdot eivät saa kuitenkaan mennä ristiin. Näin ollen aseta molemmat johdot (saarekkeeseen johtava ja siitä pois tuleva) maahan käyttäen samaa kiinnitystappia.
- Jos seuraat edellä mainittuja ohjeita rajataksesi kappaleet leikkausalueesta, robotti ylittää kaksi samansuuntaista johtoa, mutta ei ylitä yksittäistä rajatun kohteen ympärillä olevaa johtoa.
- Rajattujen kohteiden vähimmäisetäisyys toisistaan: 1 m. Muutoin rajatut alueet muodostavat yhden saarekkeen.

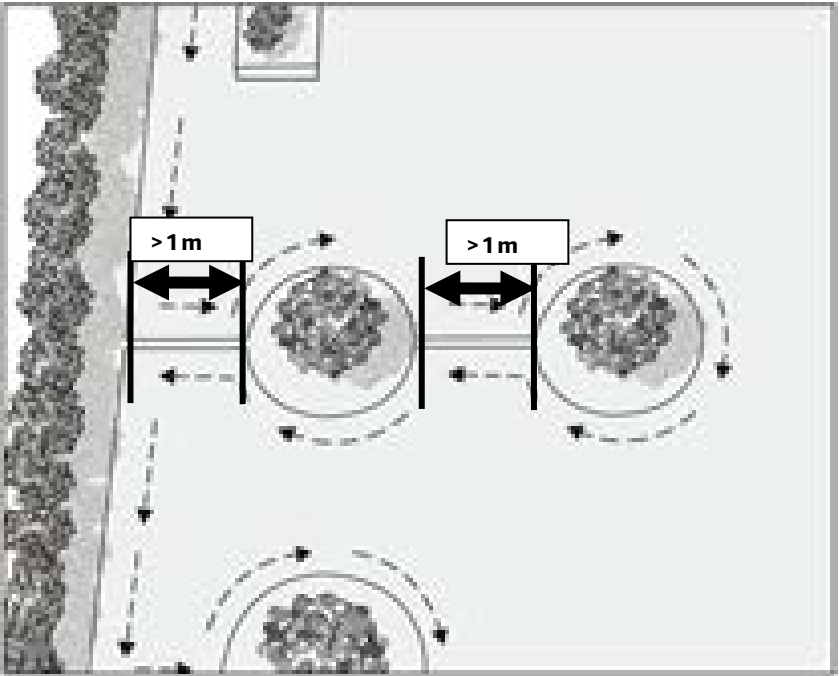

---

*Rajakaapelit eivät saa ylittää toisiaan.*

---

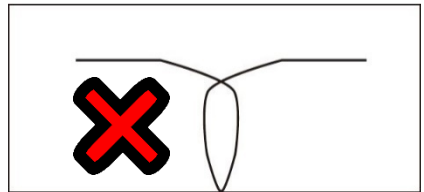

### 5.3 RAJOITUSKAPELI

Riippuen pyrkimyksestäsi ilmastaa pihasi maaperä, valitse kahdesta asennusvaihtoehdosta sopiva tapa asettaa leikkausreunajohto. Voit myös yhdistellä asennustapoja.

## Asennus maaperän päälle

Kiinnitä leikkausreunajohto nurmikkosi päälle kiinnitystappien avulla, näin leikkausreunajohdon säätäminen on mahdollista ensimmäisten viikkojen aikana.

Aseta leikkausreunajohto maaperän päälle nurmikon juureen ja kiinnitä se maahan siihen tarkoitetuilla kiinnitystapeilla. Varmista että ruohonleikkuri ei voi leikata johtoa missään kohdassa

## Asennus maaperään

Kaiva leikkausreunajohto maaperään enintään 5cm syvyyteen, jos haluat ilmastaa maaperää erillisellä laitteella. Näin vältät johdon rikkoutumisen ilmastaessa tällä laitteella. Asenna leikkausreunajohto laittaen kiinnitystappeja vähintään 1,00 metrin välein.

## Kuiva maaperä?

Kova tai kuiva maa voi aiheuttaa kiinnitystappien rikkoutumisen, kun asetat niitä maahan. Kastele nurmikko, jos se on hyvin kuiva ennen kuin asennat leikkausreunajohtoa.

---

*Takuu ei kata katkaistua rajakaapelia ja siitä johtuvia vaurioita.*

---

## Etäisyys leikkausreunajohdosta – pihan reuna

Kun robotti ruohonleikkuri saavuttaa leikkausreunajohdon, robotin etuosan sensorit havaitsevat johdon. Ennen ympärikääntymistä robotti ruohonleikkuri yliajaa leikkausreunajohdon noin senttimetriä. Huomio tämä, kun luot leikkausalan rajat.

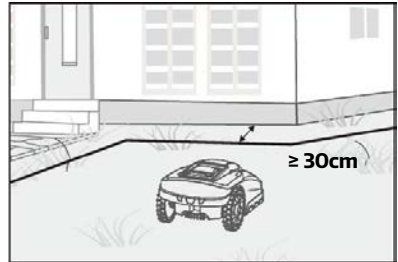

## Yli 100mm korkeat esteet

Törmäyssensori tunnistaa kiinteät yli 100mm korkeat esteet, kuten puut, seinät, aidat, puutarhahuonekalut tms. Robotti pysähtyy, ajaa taaksepäin ja sitten kääntyy ympäri leikataksaan toiseen suuntaan.

Pehmeät, epävakaaat ja arvokkaat esteet täytyy suojata luomalla leikkausrajalangasta saareke.

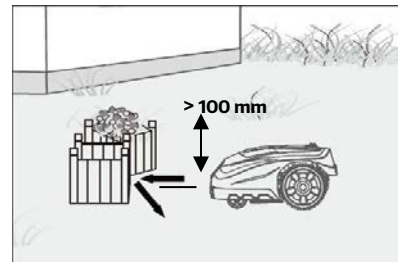

## Puut

Robotti kohtelee puita yleisinä esteinä, mutta, mikäli näkyvillä on alle 100mm korkuisia puunjuuria, tämä alue pitää suojella puunjuurien vahingoittumisen, terien leikkautumisen tai takapyörien vahingoittumisen ehkäisemiseksi.

Huomioi leikkausreunajohdon sekä esteen 30 senttimetrin vähimmäisetäisyys.

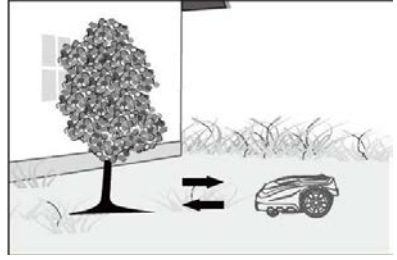

## Kivet

Leikkausalueella olevat kivet täytyy suojata, koska muutoin robotti ruohonleikkuri voisi ajaa kiviä pitkin ylös.

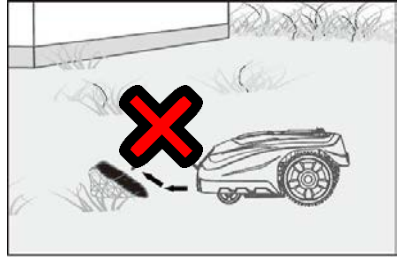

## Rinteet

Robotti ruohonleikkuri pystyy ajamaan enintään 35% (20°) rinteettä ylös. Vältä jyrkempiä rinteitä/mäkiä.

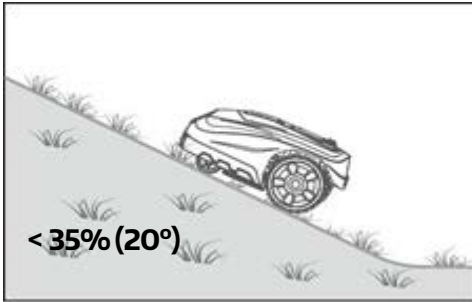

**35 CM (KORKEUSERO)**

**100 CM (PITUUS)**

**= 35% (RINTEEN JYRKKYYS)**

**Kuinka laskea nurmikon rinteiden jyrkkyys?**

**Rinteiden jyrkkyys tässä esimerkissä**

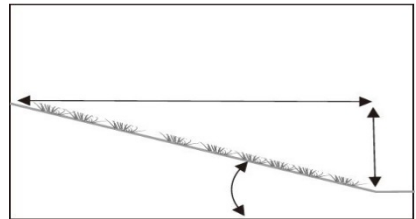

## Leikkausreunajohdon sijoittaminen rinteeseen

Ylempää leikkausreunajohtoa ei saa asettaa rinteeseen, joka on jyrkempi kuin 35% (20°). Ylemmän leikkausreunajohdon tulee olla vähintään 30cm etäisyys mistään esteestä. *Alempaa leikkausreunajohtoa ei saa asettaa rinteeseen, joka on jyrkempi kuin 13% (7,5°).* Alemman leikkausreunajohdon tulee olla vähintään 40cm etäisyys mistään esteestä silloin, kun se on asetettu rinteeseen, jonka jyrkkyys on 13%.

---

*Alempaa leikkausreunajohtoa ei voi asettaa rinteeseen, joka on jyrkempi kuin 13%.*

---

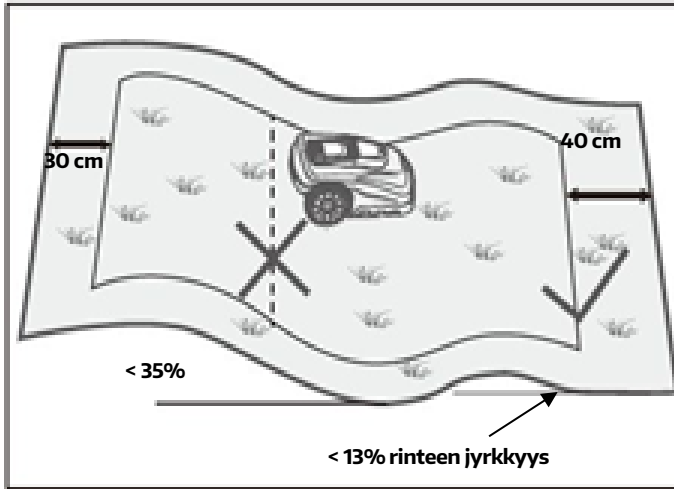

Muutoin leikkuri voi liukua ja ajaa johdon ulkopuolelle erityisesti silloin, kun nurmikko on märkää.

---

*Kiinnitä huomiota rinteisiin kohti puutarhan lampi.*

*Robotissa ei ole portaikko- tai lammikkoantureita.*

---

**Polut, ajotiet ja jalkakäytävät**

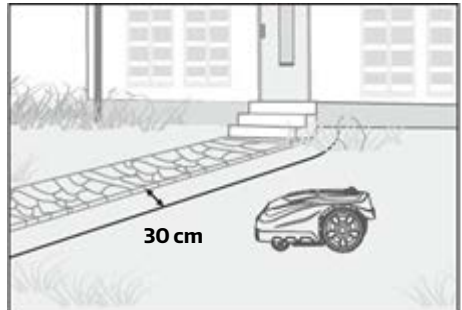
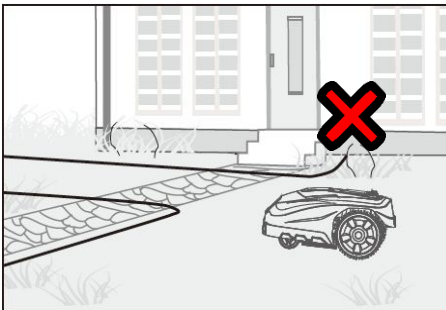

Rajaa kaikki korotetut kulkuväylät rengastamalla nämä leikkausreunajohdolla. Aseta johto 30 cm päähän esteestä.

Tasaisia kulkuteitä ei tarvitse rajata pois. Mowox robotti voi ajaa näiden yli. Leikkausreunajohto voidaan asettaa kulkuväylän poikki. Huomio löysät leikkausreunajohdon kohdat, sillä ruohonleikkuri voi leikata sellaisen ja näin ollen lopettaa toimimasta.

---

*Takuu ei kata katkaistua rajakaapelia ja siitä johtuvia vaurioita.*

---

## 5.4 LATAUSASEMA

### Lataus aseman etsiminen

Ensin, valitse paras paikka latausasemalle. Ota huomioon tässä lähin ulkovirtalähde, sillä latausasema tulee olla yhdistettynä virtalähteeseen (muutoin robotti ei toimi). Varmista, että sijainti on tasainen, kuiva ja ettei siihen kohdistu magneettisia kenttiä. Aseman edessä ei saa olla esteitä.

Lataus asema on asetettava tasaiselle vaaka suoralle pinnalle maan pinnan tasolla, ja siinä on 2 m suora johdin edessä ja 1 m suora johdin takana, jotta ruohon leikkuri voi liikkua. Valitse varjoisa paikka, koska akku on ladattava mahdollisimman alhaisessa lämpötilassa.

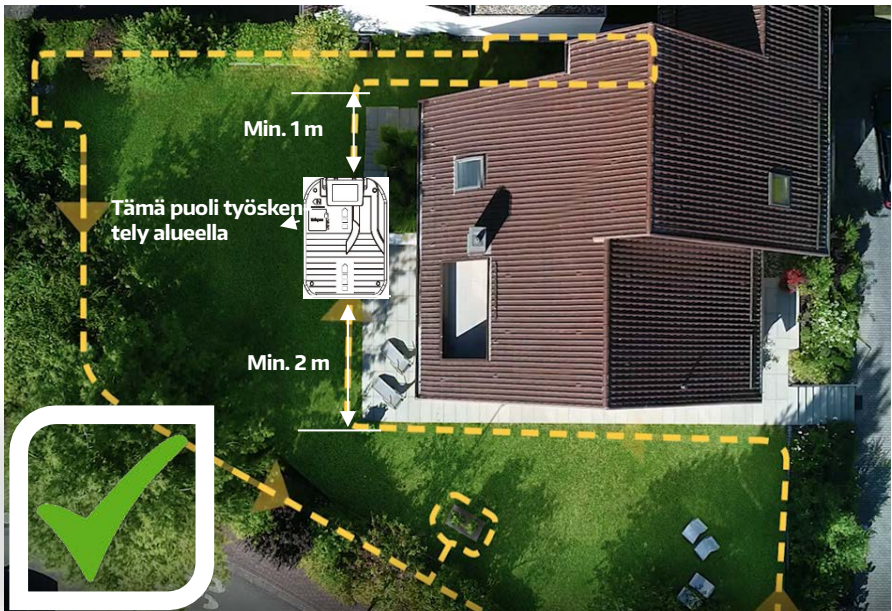

Jätä noin metrin ylimääräinen pätkä leikkausreunajohtoa. Kiinnitä johto latausaseman takaosasta alkaen edeten sen etuosaa kohti. *Aseta johto aina vastapäivään.*

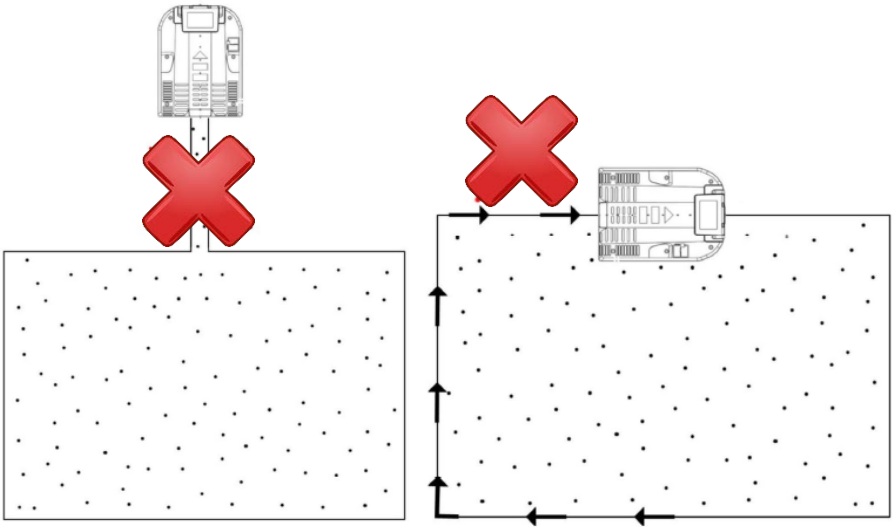

Kun saat valmiiksi latausaseman etuosan, älä jätä johtokerää tai ylimääräistä lenkkiä johdosta vaan jätä johtoa metri ja leikkaa sitten leikkausreunajohto.

---

*1 metrin lisä johdin palvelee myöhempiä korjauksia ja se on leikkava, kun asennus onnistuu ja kaikki kannat ovat lopullisia.*

---

Työaikaohjelman päättyessä tai Kun koneen akun jännite laskee, robotti-ruohonleikkuri palaa automaattisesti latausasemalle ajamalla vastapäivään reunaajohtoa pitkin. Täyden latauksen jälkeen robotti aloittaa uuden leikkauksen (mikäli asetettua toiminta-aikaa on jäljellä)



*Huomio jatkojohto ja suoja se!*

Aseta latausasema vaakasuoralle pinnalle.

Viimeistele asettelu rajakaapelin kanssa ennen laitteen kytkemistä virtalähteeseen.

## Leikkausreunajohdon yhdistäminen latausasemaan

Leikkausreunajohdon asettamisen jälkeen jätä pätkä johtoa yli. Yhdistä 10-15mm pituiset metallilangat latausasemaan.

10 - 15 mm

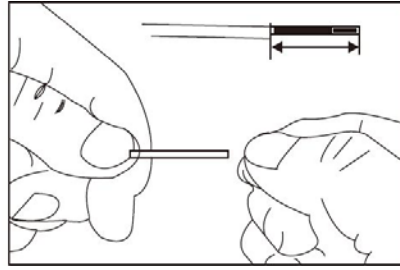
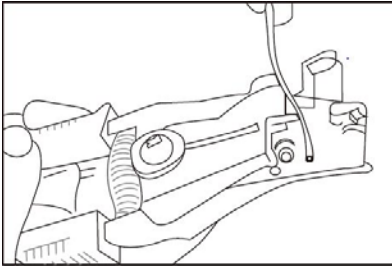

## Leikkausreunajohdon yhdistäminen latausasemaan

Latausaseman eteen menevä johto täytyy olla asetettu aseman alapuolella sijaitsevia johdonpidikkeitä. Yhdistä johto liittimeen, joka on merkitty "+" ja yhdistä takaosan johto liittimeen, joka on merkitty "S1".

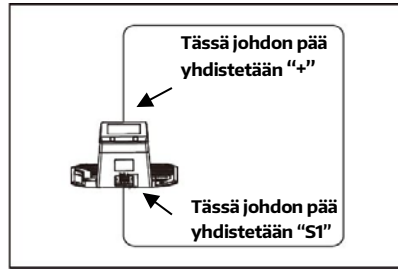
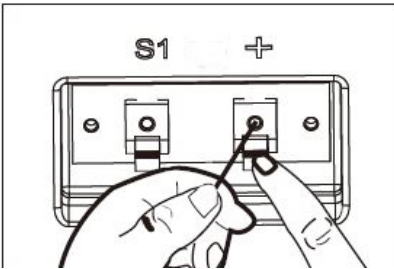

## Yhdistä latausasema laturiin

1. Ennen kuin yhdistät latausaseman virtalähteeseen, varmista, että lähteen jännite on 100 - 240V ~ 50Hz.
2. Kiinnitä laturi suoraan sähköpistokkeeseen. Kohtele johtoa varovaisesti, älä koskaan vedä tai kannä mitään sähköjohdon varassa.
3. Älä käytä vahingoittunutta laturia. Vaihda vaurioituneet johdot tai laturi välittömästi valtuutetussa palvelukeskuksessa.
4. Älä koskaan lataa märässä paikassa. Älä lataa, jos lämpötila on yli 40° C tai alle 5° C.
5. Pidä ruohonleikkuri ja laturi poissa vedestä, kuumuudesta sekä kemikaaleista. Ole varovainen, että et vahingoita laturin johtoa – älä laita johtoa terävien kulmien lähelle.
6. Yhdistä laturi latausasemaan. Aseta sähköjohdon liittimen lovi adapterin uraan.

*Käännä vain heittoon. Älä yritä avata tehtaalla valmiiksi*

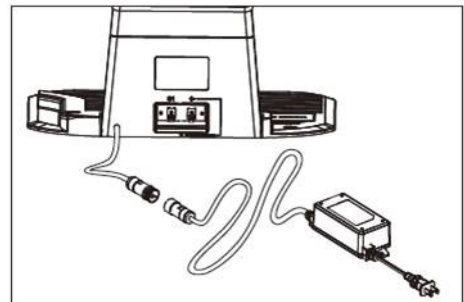



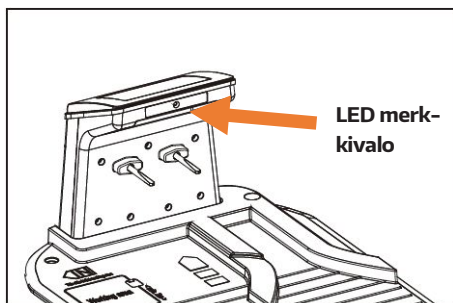

Kun nämä yhdistämiset on tehty, yhdistä laite virtalähteeseen. Latausasemassa on LED merkivalo, joka palaa vihreänä, mikäli asennus on suoritettu oikein. Jos LED valo on pois päältä, tarkista virtayhteydet ensimmäiseksi. Jos LED valo palaa, mutta se ei näytä jatkuvaa vihreää valoa, tarkista seuraavasta vianetsintäoppaasta.

LED	Kuvaus	Ratkaisu
Pois päältä	Ei virtaa	Tarkista virtalähde
Jatkuva vihreä valo	Käyttövalmis (akku ladattu täyteen, liitäntäjohdo OK).	Yhdistämiset tehty oikein
Vihreä vilkkuva valo	Ongelma leikkausreunajohdossa tai sen yhdistämisessä	Vaihda johdon päät ja tarkista, ettei leikkausreunajohdossa ole katkoksia missään
Punainen	Akku latautuu	Odota täyteen latautumista tai aseta "Start" – "OK".

## 5.5 KÄYNNISTÄMINEN JA ASENTAMISEN TESTAUS

Kun LED valo palaa vihreänä, robotin työalue on asetettu. Tarkista ensin leikkausreunajohdon kiinnitystapit ovat vasaroitu kunnolla maahan.

Aseta robotti latausaseman viereen toiminta-alueelle.

*Vihreä Vilkkuva LED ilmaisee raja langan väärän asennuksen.*

Paina päävirtakatkaisija ON –asentoon.

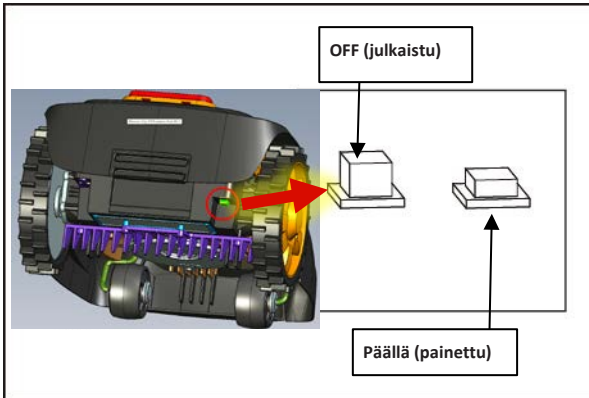

Paina pehmeää virtanappia . Käyttöjärjestelmän lyhyen uudelleen käynnistyksen jälkeen syötä PIN-koodi "1234": .

Vahvasta painamalla , paina –painiketta ja sitten taas .



Nyt leikkurisi seuraa johtoa vastapäi-

vän suuntaan kunnes se saavuttaa latausaseman ja asettuu latausasentoon. Leikkuri aloittaa täyteen lataamisen. Jos leikkuri ei löydä asemaa, latausaseman sivuja voi joutua säätämään niin että robotti pääsee asemalle ilman ongelmia.

## Leikkauksen pysäyttäminen

Jos robotti ruohonleikkurin leikkaaminen halutaan pysäyttää leikkauksen aikana, paina punaista STOP-nappia. Kun STOP-nappi on painettu, leikkuri pysähtyy ja odottaa jatko-ohjeita.

## 5.6 VARMENNA LATAUSASEMA

Kun robotti ruohonleikkuri on aloittanut normaalin toiminnan ja latausasema on sijoitettu oikein, käännä tapit kokonaan maahan turvallinen pohja. On tärkeää huomata, että rajakaapeli ei ole vääntynyt eikä vahingoittunut.

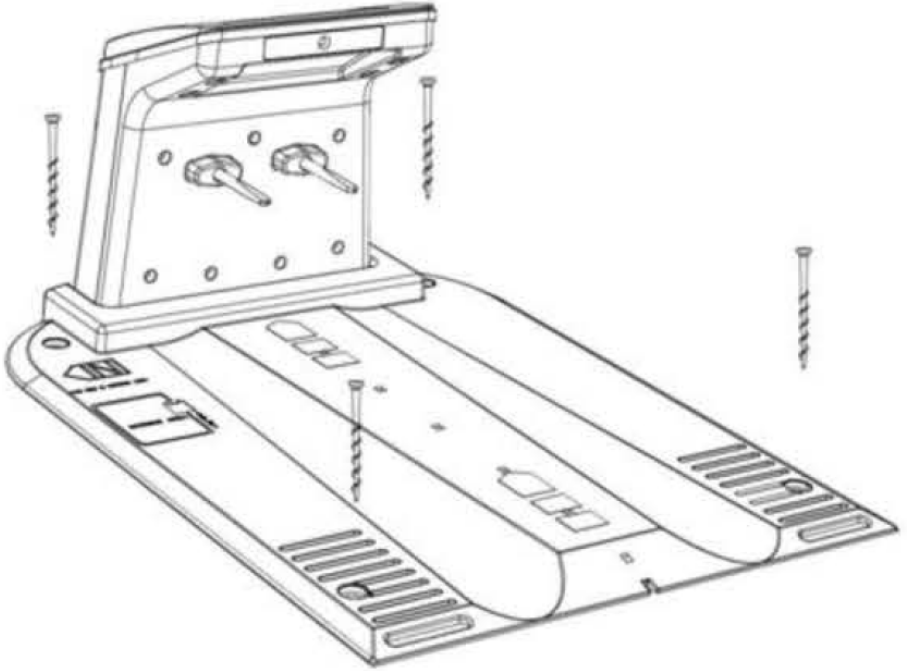

---

*Viimeinen vaihe, Poista raja lanka tuki asemasta uudelleen, Katkaise kaikki tarpeeton pituus ja liitä se uudelleen suoraan liittimiin ilman Silmu koita tai solmuja.*

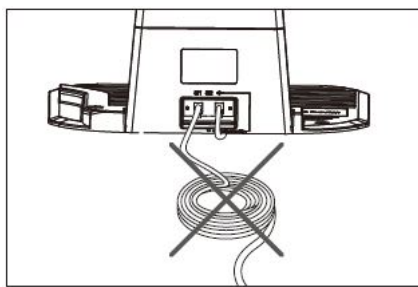
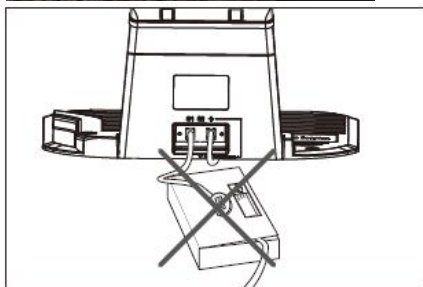

*Takuu ei kata katkaistua rajakaapelia ja siitä johtuvia vaurioita.*

---



## 5.7 LATAUSINFORMAATIO

Leikkuri palaa takaisin latausasemalle seuraavissa tilanteissa:

1. Vahvistat painikkeet yksi kerrallaan  ja .
2. Akkukapasiteetti laskee alle 30%. Täyden latauksen jälkeen leikkuri jatkaa leikkaamista tai jää perusasemalle odottamaan sille asetetun seuraavan toiminta-ajan alkamista.
3. Punainen LED merkkivalo ilmoittaa akun latauksesta.
4. Jatkuva vihreä LED valo latausasemassa tarkoittaa, että akku on täyteen ladattu. Jos ajastettua toiminta-aikaa on jäljellä, leikkuri lähtee latausasemalta ja jatkaa automaattisesti leikkaamista; muutoin se jää asemalle.

Jos robottiruoho ei jostain syystä voi palata latausasemalle, se palaa nurmikon

alueelle, käy uudelleen rajakaapelissa ja yrittää palata latausasemalle samalla tavalla.

Jos akun lämpötila on korkeampi kuin 45° C , laite lopettaa lataamisen suojellakseen akkua. Lämpötilan laskettua lataus jatkuu automaattisesti.

Jos leikkausjärjestelmän kontrollikeskuksen lämpötila on yli 90° C, Robotti ruohonleikkuri lopettaa leikkaamisen ja palaa latausasemalle. Lämpötilan laskettua työ jatkuu normaalisti asettamiesi asetusten mukaan.

Jos akunlataus on kulutettu kokonaan eikä leikkuri ole palannut latausasemalle, ruohonleikkuri ei voi käynnistyä (näyttö pysyy pois päältä). Tässä tilanteessa hae robotti leikkuri ja aseta se latausasentoon. Pidä päävirtakatkaisija ON-asennossa. Ruohonleikkuri latautuu automaattisesti.

---

*Että latausasema, pääkytkin on aina oltava asennossa "ON".*

---

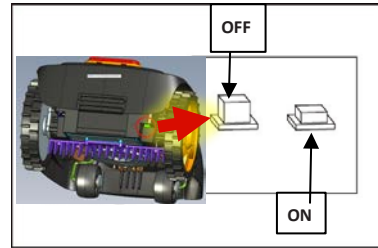

## 6. NÄPPÄIMISTÖN KÄYTTÖ

### 6.1 HALLINTAPANEELI

Leikkuri on ohjelmoitu tehtaalla perusasetusten mukaisesti, joita voit halutessasi muuttaa. Vaikka tehdasasetukset soveltuvat suurimpaan osaan pihoista, on hyödyllistä, että tiedät saatavilla olevat mahdollisuudet.

Robotin käynnistämisen jälkeen, robotti on lukittu tehtaalla asetetulla PIN-koodilla "1234".

Näppäile  **START**   ja robotin lukitus avautuu. Vahvista **OK**, päävalikko tulee näkyviin.

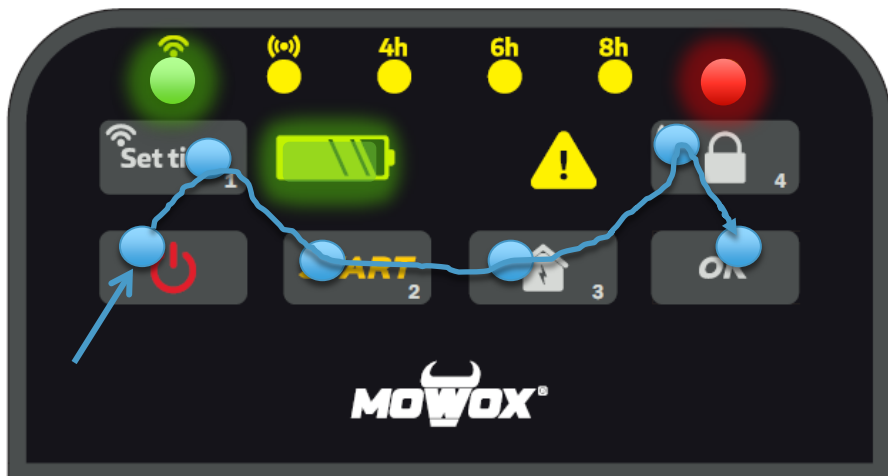

Näytössä näkyy sitten valittu käyttöaika (aina latauskatkokset mukaan lukien) ja latauksen tila.

## Tärkeimmät toiminnot



**Virta:** Varmista, että päävirtakatkaisijan tila laitteen takana on ON-asennossa. Tämän jälkeen voit virtapainiketta painamalla käynnistää tai sammuttaa leikkurin. Paina kolme sekuntia.

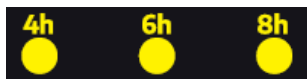

**Tunnin esivalinta käyttöaika varten:** Tänä aikana ruohonleikkuri-/lastausjakso kulkee päivittäin siitä, kun painetaan **START**.



**Lukitusnäyttö.**



**Hälytyskuvake:** Meillä on ongelma.



**OK:** Vahvista asetus. Jokainen komento täytyy vahvistaa tätä painiketta, joka vahvisti robotti tuplapiippauksen.



**Aseta työskentelyaika -painike:** Paina useamman kerran valitaksesi ajan ohjelmia. Lisäksi, paina "1" syöttämään PIN-kood ja WLAN-toiminnon määrittäminen.



**Start -painiketta:** Paina Start-painiketta ja sitten "OK" aloittaa toimintasykliä. Lisäksi "2" syöttämään PIN-koodi.









**Koti:** Lähetä robotti ruohonleikkuri latausasemalle (vahvista asetus OK-painikkeella). Myös, numeronäppäin "3".



**Lukitus -painike:** Lukita robotti varkauksia (jota hän kuitenkin tekee 5 Se asiakkaan viimeisen merkinnän automaattisesti). Lisäksi paina "4"

syöttämään PIN-koodi. Kytke ultraäänianturit päälle/ pois päältä painamalla 5 sekuntia.

## 6.2 LEIKKAAMINEN JA LATAUSASEMALLE PALAAMINEN

1. Paina päävirtakatkaisija "ON" –asentoon (sisäänpäin).
2. Paina virtanappia. Lukituksen merkkivalo ja virran merkkivalo syttyvät punaisina - akkukuvake ja varoituskuvake vilkkuvat vuorotellen. 4 sekunnin kuluttua akun kuvake, lukituksen merkkivalo ja toiminnan merkkivalo syttyvät jatkuvasti. Tämän jälkeen robottiruohonleikkuri on käyttövalmis.
3. Ennen robotti ruohonleikkurin käyttöä on syötettävä oikea PIN-koodi. Tehdasasetettu PIN-koodi on "1-2-3-4". Paina numeronäppäimet     hitaasti yksi toisensa jälkeen. Paina sitten . Lukitus avautuu. Vihreä lukitus LED-valo tarkoittaa tätä.
4. Jos syötät väärän PIN-koodin, lukituksen merkkivalo ja toiminnan merkkivalo vilkkuvat punaisina. Syötä PIN-koodi uudelleen.
5. Jos haluat lukita hallintanäppäimistön, paina lukitusnäppäintä. Robotti tekee tämän automaattisesti 5 sekunnin kuluttua ilman syöttö. toista vaihe tapauksessa. 2
6. Paina  ja . Robottiruohonleikkuri aloittaa työskennellä.
7. Kun akun kapasiteetti on yli 30 %, akun LED-merkkivalo palaa tasaisesti vihreänä.
8. Kun akun kapasiteetti on alle 30 %, akun merkkivalo palaa punaisena ja robottiruohonleikkuri palaa automaattisesti latausasemalle akun lataamiseksi. Jos akun lataamisen jälkeen ei ole vielä saavutettu asetettua aikaväliä, se lähtee uudelleen näyttämään.
9. Paina STOP-näppäintä pysäyttääksesi leikkuri välittömästi.
10. Paina KOTI näppäintä ja sitten OK lähettääksesi robotin takaisin latausasemalle leikkausreunajohtoa pitkin.

---

*Ennen ensimmäistä PIN-koodi on syötetty.  
Jokainen merkintä on vahvistettava  (double opt-in).*

*Alkaen  näytetty aikaohjelma suoritetaan ja toistetaan joka päivä samaan aikaan.*

*Jokainen välivaiheen  -merkintä nollaa tämän alkamisajan.*

---

## 6.3 AKKU



Akku on täyteen ladattu.



Akun kapasiteetista jäljellä noin 30%.

## 6.4 AIKA ETULIITE

Robotti toistaa leikkuusyklin, jonka LED-merkkivalo osoittaa tunteina, joka päivä siinä vaiheessa, kun painat painikkeita **START** ja **OK**.

Tämä aika sisältää keskeytyksiä tukiaseman leikkaustöissä akun lataamiseksi.



Aukaista, liiketoiminnan alalla (  ) voit muuttaa kerralla ohjelma.

Tehdasasetus riittää yleensä jopa 1000 m<sup>2</sup>: n alueille. Aluksi anna robotille kaksi viikkoa ennen kuin arvioit sen tuloksen; sen on ensin työskenneltävä puutarhasi läpi.

Nostaa aika ohjelmasta, jos Te keskeytite yhtiö käsin tai halunnut saavuttaa paremman suorituskyvyn.

Lisäksi teitä ymmärtämään liiketoiminnan alalla kuin alle 6.1 HALLINTAPANEELI kuvaili.

Valitse haluamasi aikaväli painikkeella  painamalla tätä painiketta useita kertoja peräkkäin, kunnes LED saavuttaa halutun ajan. Kun painat painikkeita **START** ja **OK**, uusi aikaväli kelataan takaisin.

---

*Jokainen välivaiheen "OK"-merkintä nollaa käynnistysajan valitulle toiminta-ajalle.*

*Jos virtalähde katkeaa robotin ollessa tukiasemassa, oletuskäyttöaika lasketaan siitä ajankohdasta, jolloin virtalähde palautuu.*

---

## 6.5 PIN –KODIN VAIHTAMINEN

Vaihda PIN-koodi, kun päävirtakatkaisijan tila on "ON".

1. Syötä oikea koodi "1234".



2. Paina lukitusnäppäintä ja OK-näppäintä yhtäaikaisesti. Lukitusta ja virtaa kuvaava LED-merkkivalo alkaa välkkyä vuoroin punaisena ja vuoroin vihreänä.



3. Syötä uusi PIN-koodi, kuten esimerkiksi "1-1-1-1". Paina OK. Lukitusta ja virtaa kuvaava merkkivalo välkkyv vihreänä.
4. Syötä uusi PIN-koodi ja paina OK. Lukitusta ja virtaa kuvaava merkkivalo palaa yhtenäen vihreänä: PIN-koodi on vaihdettu onnistuneesti.

---

*Kirjoita uusi PIN –koodisi tähän muistiin:*



---

Kun muutat PIN-koodia, kirjoita uusi koodi aina muistiin. Ilman oikeaa PIN –koodia, robotti on varassuojattu ja kaikki toiminat on estetty.

## 6.6 UNOHDETTU PIN-KOODI

---

*Pidä kuitti ja robottiruohonleikkurin sarjanumero käsillä. Näitä asiakirjoja tarvitaan PIN-koodin saamiseksi.*

---

1. Aseta USB-tikku tiedostomuodossa FAT32 USB-liitäntään kuten alapuolella näytetään.

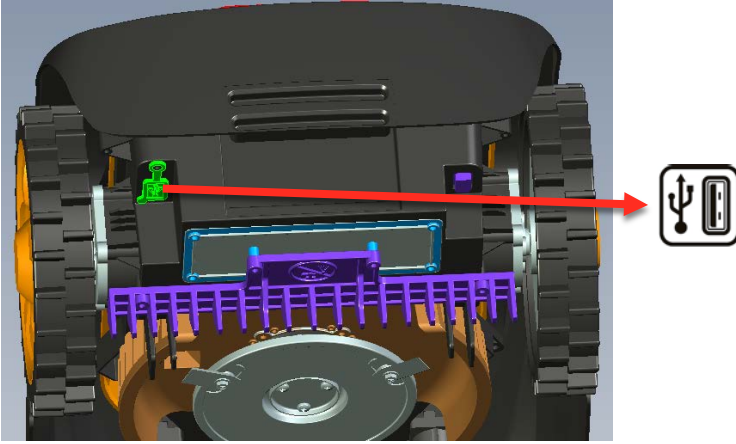

2. Käännä päävirkkatkaisija "ON"-asentoon.
3. Paina Virta-näppäintä ja OK-näppäintä yhtäaikaaisesti. Pidä näppäimet pohjassa kolmen sekunnin ajan. Nyt kaikki hallintanäppäinten merkkivalot syttyvät.

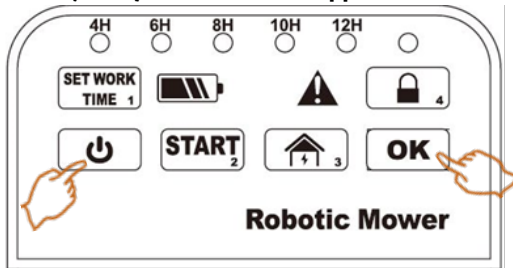

4. Paina *Set time* - / numeronäppäin "1" .
5. Ota USB-tikku pois. Lue USB-laite omalla tietokoneellasi. Tikulla on robotin luoma .txt -tiedosto. Tässä tiedostossa on PUK-koodi, joka on henkilökohtainen lukituksen avaus koodisi. Ota yhteyttä huoltokeskukseen saadaksesi PIN-koodin





takaisin.

## 6.7 OHJELMISTON PÄIVITYS

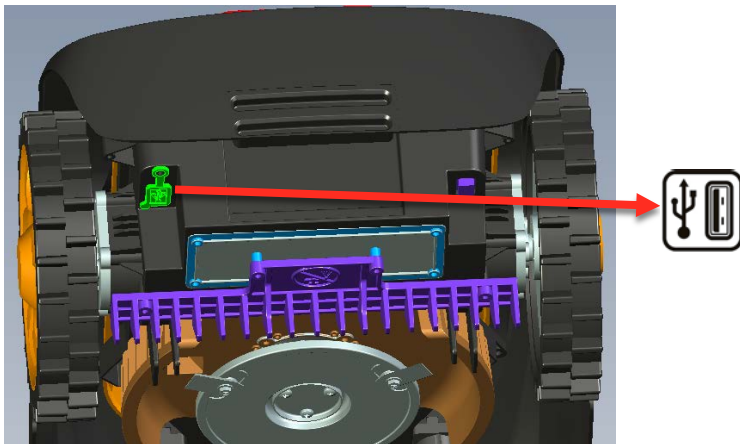
1. Lataa robotin ruohonleikkurin uusin ohjelmisto [www.mowox.com](http://www.mowox.com) alas. Tallenna ohjelmisto (DM[0xxx].BIN) USB-tikulla.
2. Kytke tämä USB-tikku kuvan mukaisesti.



3. Laita patteri takaisin, käännä päävirtakatkaisija asentoon "ON".
4. Paina  ja  yhtäaikaaisesti neljä sekuntia uudelleen käynnistääksesi laitteen. Kaikki kolme LED-aikaindikaattoria palavat vihreinä.
5. Paina  aloittaaksesi päivityksen. Päivitys on saatu loppuun, laite käynnistyy uudelleen.

---

*Varmista, että akun kapasiteetti riittää (> 50 %) päivitystä varten.*

*Älä paina päävirtakatkaisijaa päivityksen aikana.*

---

## 6.8 VAROITUKSET JA TIEDOT MERKKIVALOSTA

Hälytyskuvake  syttyy tai alkaa vilkkua eri väreinä ilmoittaen ruohonleikkurin ongelmista; katso yleiskatsaus luvussa 10.2 ROBOTTI RUOHONLEIKKURIN VIANMÄÄRITYS.

---

## 7. ULTRAÄÄNI-ANTURIT

Pinnalla olevia eteenpäin suuntautuvia ultraääniantureita käytetään optisen esteen havaitsemiseen. Ne toimivat täsmälleen kuten peruutustutka autoon: jos este havaitaan välittömästi edessä robotti, se tekee äänimerkin, pysähtyy ja jatkaa toiseen suuntaan.

Tämä toiminto palvelee liikkuvien esteiden, kuten puutarhatuolien, kottikärryjen ja lemmikkien, lisäsuojaa.

Voit valinnaisesti kytkeä tämän toiminnon päälle seuraavasti:



Huomata:

---

*Optiset anturit eivät korvaa rajalangan oikeaa asentamista. Kuten kohdassa "Asennus" on kuvattu, puutarhalammikot ja -altaat sekä matalat ja herkäät esteet on poistettava niittopelloilta rajauslangan silmukoiden avulla.*

*Ultraäänianturit ovat tehottomia maan esteitä, kuten uima-altaita, lampia ja portaita vastaan.*

---

Anturit havaitsevat myös esteitä, jotka ovat hieman robotin yläpuolella. Tämä voi olla esimerkiksi ylittäviä suojauksia tai pensaita. Jos tämä heikentää leikkaustulosta, sammuta anturit.

---

## 8. TOIMINTA ÄLYPUHELIMEN KAUTTA

Voit myös ohjata uutta Silaro etänä sovelluksen avulla, joka on saatavilla Android- ja iOS-käyttöjärjestelmille.

Tällä tavalla, voit suorittaa kaikki ohjelmointi, jota voidaan säätää näppäimistön kautta, sekä muita toimintoja:

1. Monialuefunktio (määritelmä yksi tai kaksi erityistä merkintä pistettä, raja-

kaapeli, jossa niitto prosessi alkaa usein erityisesti),

2. Eri työajat päivässä,
3. Kytke sadeanturi päälle ja pois päältä,
4. Lue viimeinen nykyinen virheilmoitus ja
5. Suorita langattomasti, jos se on käytettävissä, päivitys uusimpaan laiteohjelmistoon

Voit luoda nopean ja helpon yhteyden Bluetoothin kautta. Tätä varten voit kauko-ohjata robottia jopa 30 metrin etäisyydellä.

Jos haluat muodostaa yhteyden WLAN-verkon kautta, Sinun on rekisteröidyttävä ja linkitettävä robotti kerran käyttäjätiliisi. Sitten voit ohjata robottia etänä liikkeellä ollessasi, kunhan se on WLAN-verkkosi kantaman sisällä. Huomaa, että WLAN-yhteyttä varten tarvitset vastaavan radioverkon robottisen ruohonleikkurin asennossa. Joten ainakin aseman, jossa tukiasema sijaitsee, on oltava Wi-Fi-verkon alueella. Tukiasema ei lisää kotiverkon valikoimaa.

## 8.1 ASENNA JA KÄYTÄ SOVELLUSTA

### Ladata

Skannaa QR-koodi lataaksesi ja asentaaksesi ilmaisen sovelluksen.



## Yhdistä robottiin

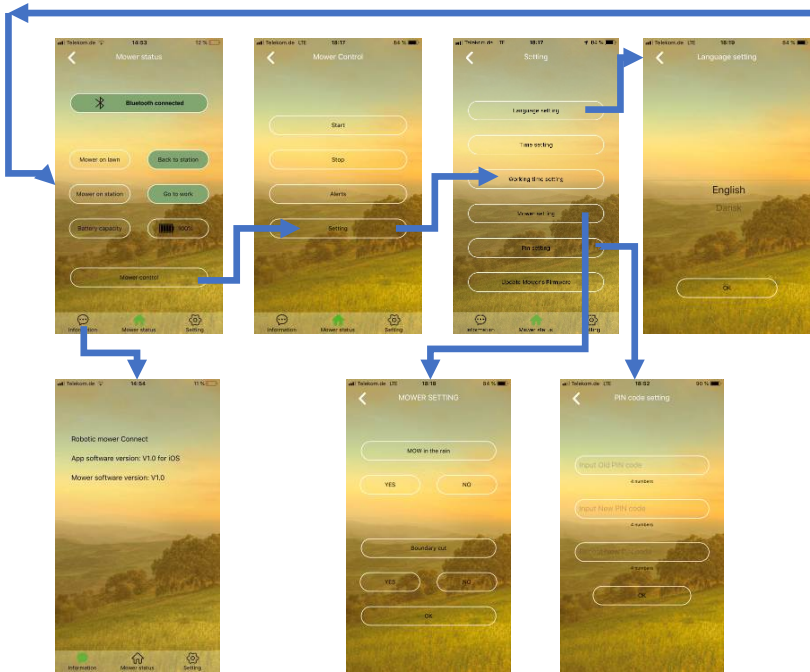
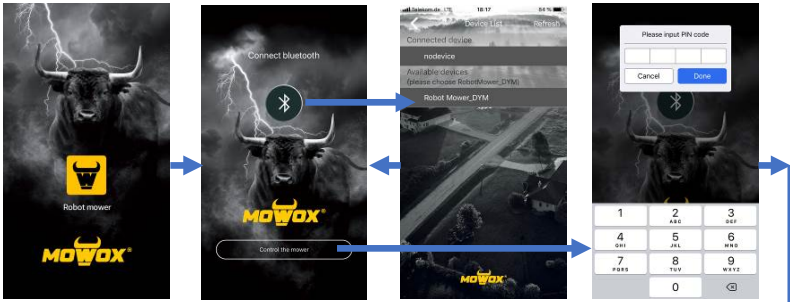

## 8.2 KAUKOSÄÄDIN WLAN-VERKON KAUTTA

Kaikki yllä olevat käyttövaiheet ovat saatavana myös yhteydellä WLAN-verkon kautta. Lisäksi laitetta voidaan sitten ohjata puutarhasi tieltä - jos se toimitetaan WLAN-verkon kanssa.

## Luo käyttäjätili

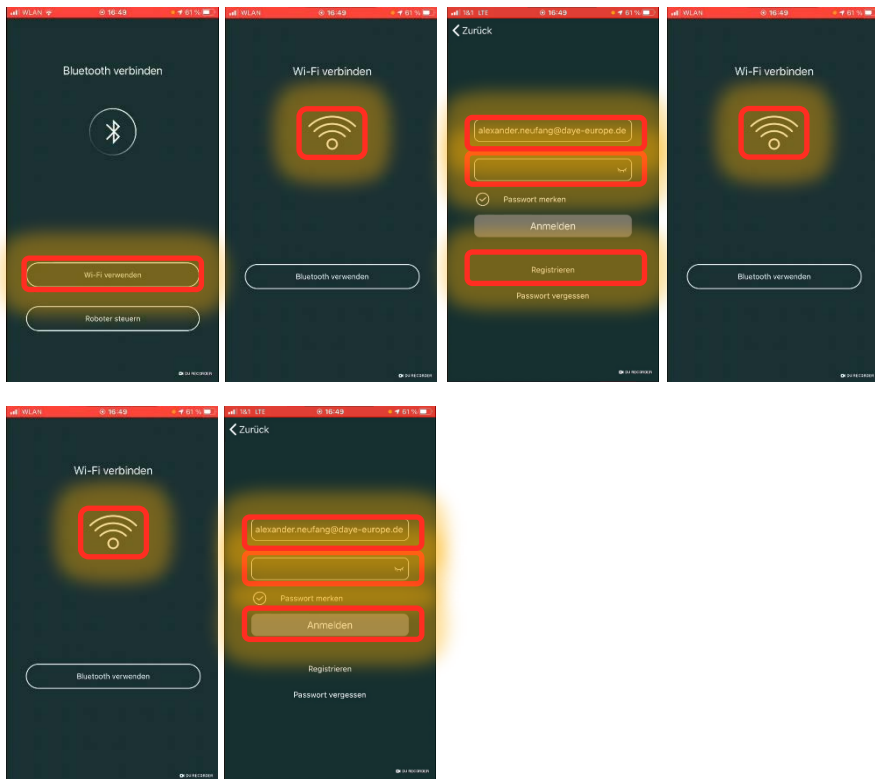

## Yhdistä sovellus kotiverkkoon ja robottiin

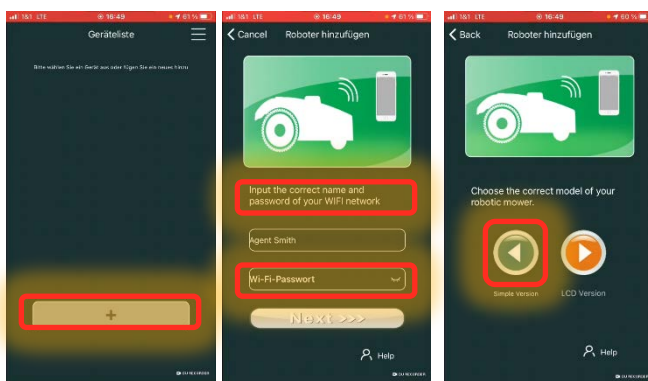

**Valitse aina "yksinkertainen versio" ja seuraavassa näytössä kotiverkon kokoonpanon mukaan:**

- 1.) Verkko sallii uudet laitteet: Valitse "malli 1".
- 2.) Jos sinulla on ongelmia asettamalla "Malli 1", valitse "Malli 2"; tämä voi olla

tarpeen esimerkiksi, jos MAC-suodatus on käytössä tai käyttörajoituksia (vieras verkot).

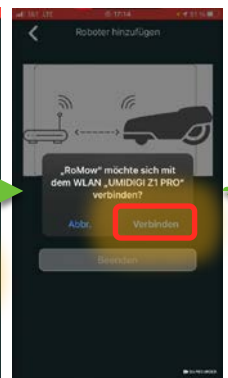
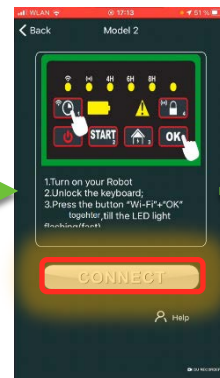





## 9. YLLÄPITO

Tarkista ja puhdista robottiruohonleikkuri säännöllisesti ja vaihda kuluneet osat tarvittaessa. Mieluiten käytä kuivaa harjaa tai kosteaa rättiä puhdistuksessa.

*Älä koskaan huuhtele vedellä laitetta.*

Seuraa näitä ylläpito-ohjeita saadaksesi ruohonleikkurille pitkän käyttöajan. Harkitse tuotteen viemistä suositellulle jälleenmyyjälle kokonaisvaltaiseen puhdistukseen, testaukseen ja toimintojen säätämiseen, kuluneiden osien vaihtamiseen sekä ohjelmistopäivitykseen.

## 9.1 AKUN KÄYTTÖAIKA

Robottiruohonleikkuri on varustettu lithium-ion akulla, joka ei vaadi ylläpitoa. Tämä akku on helppo ottaa pois robotista (suosittelemme akun irrottamista täydessä varauksessa) ja säilyttää kuivassa paikassa (sisätiloissa talven aikana). On suositeltavaa ladata akku kolmen kuukauden välein, tämä auttaa pitämään akun parhaassa kunnossa.

*Pitkät aikajaksot, jolloin akku ei ole käytössä, sekä ääriämpötilaosuhteet (suora auringonpaiste tai talvisäilytys ulkona) rajoittavat huomattavasti akun käyttöaikaa. Tämän takia suoja leikkuri ääriämpötiloilta ottaen se sisään talven ajaksi ja lataa akku täyteen silloin tällöin.*

## 9.2 TALVISÄILYTYS

Talven aikana on suositeltavaa pitää leikkuri ja latausasema suojassa tai autotallissa jäätyminen välttämiseksi.

Seuraavat valmistelut tulee suorittaa ennen talvisäilytystä:

1. Puhdista ruohonleikkuri läpikotaisesti.
2. Lataa akku täyteen.
3. Varmista, että päävirtakatkaisija on OFF –asennossa.
4. Irrota laturi pistorasiasta.
5. Irrota laturi latausasemasta.
6. Irrota leikkausreunaajohto latausasemasta. Leikkausreunaajohto voidaan jättää ulos talven ajaksi, mutta varmista, että liitokset on suojattu vedettömällä rasvalla tai teipillä veden tunkeutumisen estämiseksi.

Laite on parasta säilyttää puhdistettuna sekä täyteen ladattuna laitteen alkuperäisessä pahvilaatikossa (kaikki neljä pyörää laatikossa), puhtaassa hyllyssä tai autotallissa.

## 9.3 PUHDISTUS JA YLLÄPITO

On tärkeää pitää robottiruohonleikkuri puhtaana.

Ruohonleikkuri toimii paremmin märkisissä olosuhteissa, mikäli pyörät ovat puhtaat. Leikkausterät leikkaavat myös tehokkaammin, jos ne ovat puhtaat ja terävät. Huomio: leikkausteriä puhdistaaessa käännä päävirtakatkaisija pois päältä ja käytä suojaavia käsineitä.

---

*Älä koskaan käytä painepesuria tai juoksevaa vettä laitteen*

## Ruohonleikkuriyksikön puhdistus

Robottiruohonleikkuri on varustettu akulla. Ota tämä huomioon puhdistessa laitetta. Käytä pehmeää harjaa ja/tai kosteaa rättiä yleiskotitalouspesuaineen kanssa. Pyyhi mahdolliset ylijäämät puhdistuksen jälkeen.

## Laitteen pohjan puhdistus

Varmista, että päävirtakatkaisija on OFF –asennossa ja käytä suojaavia käsineitä. Käännä robottileikkuri kyljelleen ylettyäksesi sen pohjaan. Puhdista levyterä ja sen kotelo käyttäen pehmeää harjaa tai kosteaa rättiä. Pyöritä levyterää varmistaksesi, että se liikkuu vapaasti ja että terien laakerit kääntyvät.

## Puhdista yhdistystapit ja lataussuikaleet

Käytä metallista puhdistajaa tai erittäin hienoa hiekkapaperia puhdistaaksesi yhdistystapit ja lataussuikaleet. Puhdista kaikki lika, lehdet ja ruohon jäänteet tapeista ja latausliuskasta tehokkaan latauksen varmistukseksi.

## 9.4 TERÄT

### Yleistä teristä



#### *VAROITUS!*

Varmista, että robottiruohonleikkuri on kokonaan sammutettu ja käytä suojaavia hansikkaita, kun säädät tai vaihdat teriä.



#### *VAROITUS!*

Varmistaaksesi paras mahdollinen leikkaustehokkuus ja –turvallisuus käytä aina alkuperäisen valmistajan vaihtoteriä ja terän jalustaosia, kun korvaat osia.

Ruohonleikkurissasi on kolme terää, jotka ovat kiinnitetty levyterään. Nämä terät voivat kestää kolme kuukautta (jos ne eivät ole osuneet esteisiin). Muista korvata kaikki kolme terää yhtäaikaaisesti parhaan mahdollisen tasapainon ja leikkaustuloksen saamiseksi.

### Terän vaihto

Käytä ruuvimeisseliä poistaaksesi jokaisen kiinnitysruuvin ja terän. Tämän jälkeen vaihda jokainen terä ja uudelleen ruuvaa uudet terät tukevasti. Varmista, että uudet

terät voivat pyöriä vapaasti.

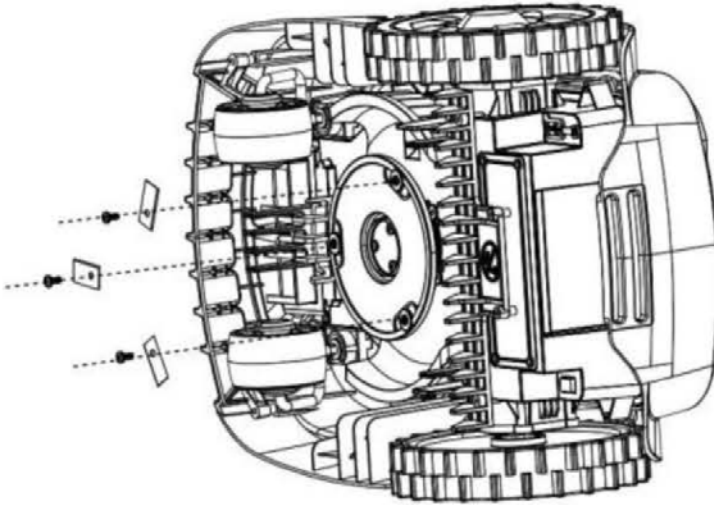

## 9.5 AKUN VAIHTO

1. Aseta terien pidike alimpaan asetukseen.
2. Löysää 8 ruuvia pohjassa.
3. Vedä akku ulos.
4. Aseta uusi akku, asenna paristolokeron kansi ja kiinnitä 8 ruuvia.

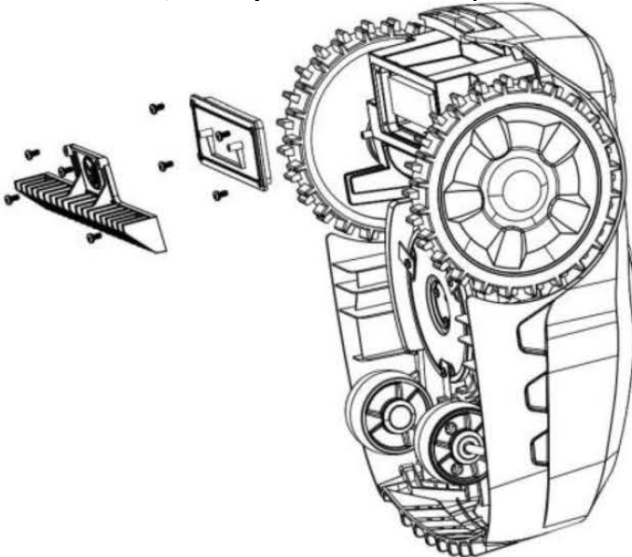

# KÄYTTÄ AINOASTAAN ALKUPERÄISEN VALMISTAJAN VAIHTOAKKUJA.

## 10. VIANMÄÄRITYS

### 10.1 LATAUSASEMAN VIANMÄÄRITYS

LED	Kuvaus	Ratkaisu
Pois päältä	Ei virtaa	Tarkista virtalähde
Jatkuva vihreä valo	Käyttövalmis (akku ladattu, rajajohto kunnossa).	Yhteys oikein.
Vihreä vilkkuva valo	Ongelma leikkausreunajohdossa tai sen yhdistämisessä	Vaihda johdon päät ja tarkista, ettei leikkausreunajohdossa ole katkoksia missään
Punainen	Akku latautuu	Odota täyteen latautumista tai aseta "Start" – "OK".

### 10.2 ROBOTTI RUOHONLEIKKURIN VIANMÄÄRITYS

#### Ilmaisimen koodit

Hälytyskuvake 	Virheet
Vilkkuu vuorotellen sinisenä ja punaisena	Robotti rajajohdon ulkopuolella.
Jatkuvasti hehkuu sininen.	Esteanturi 5 * laukeaa peräkkäin.
Valot punainen jatkuvasti.	Nostoanturi 5 * laukeaa peräkkäin.
Vilkkuu punaisena 1x sekunnissa.	Asentoanturi laukeaa jatkuvasti.
Vilkkuu punaisena 1x sekunnissa.	Moottorin virrankulutus liian korkea
Vilkkuu sinisenä 2x sekunnissa. .	Virhe Ohjaus Aluksella.
Vilkkuu sinisenä 3x sekunnissa. .	Liian voimakas akun purkautuminen

Huomaa, että kaikki virheilmaisimet poistetaan 5 minuutin kuluttua, kun laite siirtyy valmiustilaan. Jos löydät laitteen seisomaan tukiaseman ulkopuolella ja sammutettu, se ei pysty näyttämään virhettä LED-valolla. Tuo se takaisin asemalle.

Huomaa, että yleisin virhelähde on virheellisesti asennettu rajajohto.

## Mahdolliset virheet

Ongelma	LED-näyttö	mahdollinen syy	Korjata
Robotti ei käynnisty.	Akun merkkivalo vilkkuu punaisena.	Akku tyhjä.	Lataa akku asemalla.
Ruohonleikkuri sammuu käynnistyksen sijaan.	Akku LED vakaa punainen	Jos akun jännite on liian alhainen eikä akkua ole kytketty latausasemaan, leikkuri lakkaa toimimasta ja näyttö sammuu.	Palauta robotti ruohonleikkuri lataus- asemalle lataamista varten.
Robotti ruohonleikkuri on pysähtynyt	Varoitus LED Tasainen sininen	Ruohonleikkuri on tukossa ja se on pysähtynyt. Tämä tapahtuu, kun iskuanturit laukaitaan 10 kertaa 1 minuutin kuluessa.	<ol style="list-style-type: none"> <li>1. Tarkista, onko ruohonleikkuri estynyt esineellä vai onko se juuttunut puiden, pensaiden jne. Poista este tai vältä varoitunutta aluetta.</li> <li>2. Tarkista, onko ruoho liian korkea ja estää siten leikkuuprosessin. Jos näin on, lyhennä ensin ruoho Alle 60 mm: iin</li> <li>3. Käynnistä robotti ruohonleikkuri uudelleen tai palauta se latausasemalle.</li> <li>4. Näet tämän virheilmoituksen usein, tarkista asennus Kehä lanka, ota, erityisesti nurkissa ja käytävillä, sekä tiiliä, ja aidat. Aseta rajakaapeli tämän esteen ympärille suuremmalla etäisyydellä.</li> </ol>
Ruohonleikkuri on pysähtynyt	Varoitus LED vakaa punainen	Ruohonleikkuri kiinnitettiin 10 sekuntia kerrallaan. Tämä voi tapahtua myös silloin, kun hän kiipeää päälle este alustan ja etupyörät ovat ilmassa.	Tarkista, onko työskentelyalueella esteitä tai suuria epätasaisuuksia (yli 35 mm), ja poista ne tarvittaessa. Tai reititä rajajohto uudelleen näiden esteiden poistamiseksi.

Ongelma	LED-näyttö	mahdollinen syy	Korjata
Ruohonleikkurit kaatuivat tai pysähtyivät	Varoitus LED vilkkuu punaisena (1/ sekunti)	Ruohonleikkuri on kaatunut tai kallistunut yli 35% pidemmän ajan.	<ol style="list-style-type: none"> <li>1. Jos leikkuri on kaatunut johtuen vionosta työalueella, aseta Kehäjohto viinon sulkemiseen.</li> <li>2. Aseta robotti ruohonleikkuri tasaiseen asentoon ja kytke se uudelleen päälle.</li> </ol>
Ruohonleikkuri on pysähtynyt työalueella	Varoitus LED vilkkuu sinisenä (1/ sekunti)	Robotti ruohonleikkuri pysähtyi, koska moottori oli ylikuormitettu tai tukossa jotain, tai Moottori itsessään on viallinen.	<ol style="list-style-type: none"> <li>1. Tarkista, onko ruoho liian korkea ja estää leikkuuprosessin. Jos näin on, lyhennä se ensin alle 60 mm: iin tavanomaisella ruohonleikkurilla.</li> <li>2. Lisää leikkuukorkeutta.</li> <li>3. Tarkista, onko terälevy juuttunut. Puhdista se tarvittaessa.</li> <li>4. Tarkista pyörien tukkeutuminen.</li> <li>5. Käynnistä robotti ruohonleikkuri uudelleen tai palauta se latausasemalle.</li> </ol>
Leikkuri ei käynnisty.	Varoitus LED vilkkuu sinisenä ja punaisena	<p>Robotti ruohonleikkuri sijaitsee työalueen ulkopuolella.</p> <p>Rajakaapeli on kytketty väärin tai irrotettu.</p> <p>Virtalähde ei ole kytketty.</p>	<ol style="list-style-type: none"> <li>1. Varmista, että robotti ruohonleikkuri on työalueella.</li> <li>2. Tarkista, onko latausaseman LED-merkkivalo jatkuvasti vihreä.</li> <li>3. Jos leikkuri jättää rajoituksen tiettyyn pisteeseen useita kertoja, tarkista onko suurjännitekaapelin lähellä vai sen läheisyydessä. Aseta rajakaapeli.</li> <li>4. Jos robotti ruohonleikkuri jättää rajan kulmassa, vältä tätä aluetta asettamalla rajakaapeli.</li> <li>5. Käynnistä robotti ruohonleikkuri uudelleen tai palauta se latausasemalle.</li> </ol>
Ruohonleikkuri ei käynnisty tai akkua ei voi ladata	Varoitus LED vilkkuu sinisenä (3/ sekunti)	Akun vika. Tämä voi johtua syvästä purkautumisesta tai vankeuden pysyvästä menetyksestä.	<p>Sammuta robotti, tuo se asemalle ja kytke se takaisin päälle. Odota kolme tuntia.</p> <p>Jos ongelma jatkuu, akku on saavuttanut käyttöikänsä.</p>

Ongelma	LED-näyttö	mahdollinen syy	Korjata
Robotti ruohonleikkuri palaa latausaseman ja pysyy siellä, vaikka työaika ei ole vielä päättynyt.	-	<p>1. Sade anturi laukaisee.</p> <p>2. Akku on tyhjä.</p> <p>3. Laite on liian lämmitetty.</p>	<p>1. Sateen sattuessa robotti palaa asentoon, koska hyvää ruohonleikkurin tulosta ei odoteta ja määrän ruohon pyörillä on liian vähän pitoa leikkaamiseen.</p> <p>2. Jätä robotti asemalle 3 tunniksi ilman tuloa. Jos ongelma jatkuu, akku on käyttöönsä lopussa ja se on vaihdettava.</p> <p>3. &gt; 45°C, akkua ei ladata. Vielä korkeammassa lämpötiloissa laite odottaa jäähtymistä tukiasemassa. Aseta tässä tapauksessa perusasento varjoon, esimerkiksi robottihallin avulla.</p>
Robotti ei aja	Varoitus LED vilkkuu sinisenä (2 / sekunti)	Robottia ohjaa tietokone. Tämä viesti osoittaa sen mahdollisen vakavan vahingon.	Yritä käynnistää robotti uudelleen. Jos virhe jatkuu, emolevy on viallinen.
Näyttö on pois päältä tai sammuu heti uudelleen kytkemisen jälkeen.	-	Ei sähköä: tarjonta.	<p>1. Pääkytkin on asetettava " on " - asentoon.</p> <p>2. Kun robottiruohonleikkuria käytetään ensimmäistä kertaa, akku ei välttämättä ole täysin latautunut. Palauta robottiruohonleikkuri latausasemaan.</p> <p>3. Paina ohjauspaneelin toimintopainiketta, Kirjoita tappi ja käynnistä robotti ruohonleikkuri.</p> <p>4. Jos näyttö on edelleen pois päältä, palauta robottiruohonleikkuri latausasemaan. Pääkytkimen on oltava ON-asennossa, jotta akku voidaan ladata.</p>
Robotti ruohonleikkuri ei voi telakoida.	-	Jos latauslaitetta ei ole asennettu oikein, leikkuri ei voi telakoida.	<p>1. Varmista, että latausaseman LED-merkkivalon on oltava tasaisen vihreä.</p> <p>2. Varmista, että rajakaapeli on kohdistettu oikein alle ja ennen lataamista.</p> <p>3. Tarkista, onko latausasema oikein sijoitettu.</p> <p>4. Suorista latausasema.</p>
Robotti ruohonleikkuri pyörii ympyrässä rajakaapelia pitkin.	-	Korkeajännitekaapelit rajakaapelin alla tai sen lähellä heikentävät rajakaapelia.	Tarkista, onko kaapelin alla tai lähellä korkeajännitekaapeleita. Aseta tarvittaessa rajakaapeli.



Ongelma	LED-näyttö	mahdollinen syy	Korjata
Robotti ruohonleikkuri pysähtyy palatesaan latausasemalle.	-	Rajakaapelin esineet estävät ruohonleikkurin.	Poista esteet rajakaapelista.
Robotti käytetty epänormaalisti saarilla (mehiläiset, uima-altaat, jne.).	-	Rajakaapeleita ei ole asetettu kunnolla saarten ympärille.	Aseta rajakaapeli. Löysällä pinnalla esteanturit eivät välttämättä laukaise ja pyörät voivat pyöriä.
Robotti ruohonleikkuri aiheuttaa paljon melua.	-	<p>1. Terät ovat vaurioituneet.</p> <p>2. Terät erittäin likainen (kaapeli nauha, Köydet, muoviosat, jne.)</p> <p>3. Leikkaa Moottori tai käyttömoottori viallinen.</p> <p>4. Ruohonleikkurin muiden osien vaurioituminen.</p>	<p>1. Vaihda terät. Kaikki 3 riviä on vaihdettava samanaikaisesti. Leikkaus tehokkuutta robottileikkuria riippuu terävyydestä; siksi pitää ne hyvässä kunnossa.</p> <p>2. Lopeta toiminta. Käytä suojakäsineitä vammojen välttämiseksi ja lian poistamiseksi teristä.</p> <p>3. Anna moottorin huoltaa, korjata tai vaihtaa.</p>
Laite ajaa saateessa.	-	Anturi mittaa pinnan vastuksen, joka voi muuttua lian takia.	Puhdista sadeanturi pesuainesilmään liotetulla liinalla.

*Jos olet epävarma, ota yhteyttä asiakaspalvelun vihjelinjaan.*

*Noudata tarkasti tämän käyttö ohjeen ohjeita. Virheellinen huolto tai asennus ei kuulu takuun piiriin.*

# 11. TAKUUSITOUMUSEHDOT MOWOX® PUUTARHA- TYÖKALULLE JA -TARVIKKEILLE

*Kiitos, että ostit Mowox®-laatu tuotteen!*

Olet päättänyt sähkökäyttöiseen puutarhatyökaluun, joka on varustettu erinomaisella insinööritaidolla, ja joka täyttää tiukimmatkin laatuvaatimukset. Kaikki Mowox® tuotteet ovat valmistettu säännösten ISO 9001, ISO 14001, OHSAS 18001 ja BSCI mukaan.

**24 kuukauden takuusitoumus sähkökäyttöiselle puutarhatyökalulle**  
Korjaamme laitteen materiaali- tai valmistusvirheet harkintamme mukaan korjaamalla tai korvaavalla toimituksella. Tälle tuotteelle myönnetään 24 kuukauden takuu ensimmäisestä myyntipäivästä alkaen. Tämä takuusitoumus kattaa kaikki materiaalien tai valmistuksessa aiheutuneet viat. Takuusitoumus ei koske:

- Kuluvat osat kuten
  - terät
  - ruohon keräyspussit
  - pyörät, pyöränsuojukset ja pyörälaakerit
  - Vetohihnat, vaijeriveto
  - ilmansuodattimet, sytytintulppa ja kaasuttimet
- Vauriot ja viat, jotka johtuvat epäsopivasta käsittelystä, ulkoisesta tekijästä tai mukautuksista
- Liiketoiminnallisesta käytöstä johtuvat vauriot

Takuusitoumusehdot Honda- and Briggs & Stratton-moottorien violle ovat voimassa pakkaussisällön mukaisesti.

**12 kuukauden takuusitoumus akulle!**

Korjaamme harkintamme mukaan kaikki akun materiaali- tai valmistusvirheet korjaamalla tai vaihtamalla sen. Tälle tuotteelle myönnetään 12 kuukauden takuu ensimmäisestä myyntipäivästä alkaen.

Mowox® -akkupaketti on korkealaatuinen tekninen tuote, joka sisältää lithium-ion teknologian akkusoluja. Tämä varmistaa korkean varaajakapasiteetin ja toimintasäteen kevyellä painolla. Pahamaineinen ”muisti vaikutus” on ehkäisty tällä teknologialla.

Niin kuin kaikissa varaajissa, Mowox® -akussa tapahtuu myös normaalia käyttökulumista. Jotta varaajapakettisi kestäisi pitkään, noudata seuraavia ohjeita:

Älä kohdista varaajapakettia kosteudelle, lämmölle tai erityisen kylmille olosuhteille. Ihanteellinen säilytysolosuhde on kuiva 10-15 asteinen ilma. Ennen pitkäaikaisempaa säilytystä, kuten talvi, lataa akku kerran. Akkuvaraajassa tapahtuu luonnollinen itsenäinen varauksen häviäminen ja se kuuluu uudelleen ladata kerran kolmessa kuukaudessa. Kun akun käyttöiän loppu lähestyy, akun kesto täyden latauksen jälkeen lyhenee. Tämä luonnollinen kuluminen ei oikeuta takuusitoumusvaatimukseen.

**Tiedostathan, että toiminnastaan sekä ohjelmoinnistaan johtuen robottiruohonleikkuri vaatii useita latauskertoja päivittäin. Tämän takia on tavallista, että akun käyttöaika kuluu vuoden jälkeen.**

**Miten toimia takuusitoumuksen kanssa?**

Korjaamme harkintamme mukaan kaikki akun materiaali- tai valmistusvirheet korjaamalla tai vaihtamalla sen. Tälle tuotteelle myönnetään 12 kuukauden takuu ensimmäisestä myyntipäivästä alkaen.

*Tämä takuu ei vaikuta ostajan lainmukaisiin takuuvaateisiin myyjää kohtaan.*

---

## 12. YMPÄRISTÖYSTÄVÄLLINEN HÄVITTÄMINEN

### 12.1 ROBOTTIROUHOHONLEIKKURI JA TUKIASEMA



Sähkö- ja elektroniikkalaitteista annetun EU:n direktiivin 2012/19/EU ja sen kansallisen lainsäädännön täytäntöönpanon mukaan kaikki sähkötyökalut on kerättävä erikseen ja kierrätettävä ympäristöystävällisesti. Vaihtoehtoinen hävittäminen: Jos sähkötyökalun omistaja ei palauta työkalua valmistajalle, hän on vastuussa asianmukaisesta hävittämisestä nimetyssä keräyspisteessä, joka valmistaa laitteen kierrätykseen kansallisten kierrätyslakien ja -määräysten mukaisesti.

Tähän eivät kuulu tarvikkeet ja työkalut ilman sähköisiä tai elektronisia komponentteja.

### 12.2 AKKU

Vanhoja akkuja ja paristoja ei saa lisätä kotitalousjätteisiin, vaan ne on hävitettävä sovellettavan lainsäädännön mukaisesti.

Tuo vialliset paristot myymälän keräyspisteeseen.

### 12.3 PAKKAUS

Pakkaus on valmistettu pahvista ja erikseen merkitty folio. Molemmat ovat täysin kierrätettäviä.

Vie nämä materiaalit kierrätyskeskukseen.

# 13. EU-VAATIMUSTENMUKAISUUSVAKUUTUS

EU-VAATIMUSTENMUKAISUUSVAKUUTUS		
Valmistaja,	Ningbo Daye Garden Machinery Co., Ltd. No.58 Jinfeng Road, Yuyao, Zhejiang 315403, P. R. Kiina	
Vahvistaa, että tämä tuote täyttää seuraavat sille asetetut vaatimukset.		
Laitteen hyväksymättömien muutosten tapauksessa tämä vahvistus ei ole enää voimassa.		
Tuote	Robotti ruohonleikkuri	
Laitteen malli:	DYM221803, DYM221805	
Mitattu äänitaso $L_{WA}$ / dB(A)	53,7 K = 3 dB(A)	Direktiivi 2005/88/EC Ilmoitettu laitos: (0123)
Maksimiäänitaso $L_{WA G}$ / dB(A)	57	TÜV SÜD Product Service GmbH Ridlerstraße 65, 80339 München Saksa
Soveltuvat EU-direktiivit:	Radioyhteensopivuusdirektiivi punainen 2014/53/EU Konedirektiivi 2006/42/EU Sähkömagneettista yhteensopivuutta koskeva direktiivi 2014/30/EU RoHS-vaarallisten aineiden direktiivi 2011/65/EU WEEE-direktiivi 2012/19/EU	
Soveltuvat standardit:	EN-55014-1:2017/ -2:2015, EN 50636-2-107:2015/ A2:2020, EN 50663:2017, EN 50665:2017, EN 60335-1:2012/ A2:2019, EN 61000-3-2, EN 61000-3-3:2013/ A1:2019, EN 61558-1:07-2006/ -2-16:07-2010, EN 62133-2:2017, EN 301489-1 V2.2.3/ -3 V2.1.1/ -17 V3.2.4, EN 300328 V2.2.2, EN 303447 V1.1.1.	
Allekirjoitus, paikka ja aika:	Ningbo Daye Garden Machinery Co., Ltd. No. 58 Jinfeng Road, Yuyao, Zhejiang 315403, P. R. Kiina	  30/09/2021
Allekirjoittajan titteli:	Pääjohtaja	
Tekniset tiedot kasaavan henkilön nimi ja osoite	Daye Europe GmbH Parkstraße 1a, 66450 Bexbach • Saksa	



## Robotmaaier

RM 750 BTU-SN (DYM221803)	RM 500 WiU-SN	RM 900 WiU-SC (DYM221805)	RM 1000 WiU-SN
------------------------------	---------------	------------------------------	----------------



## Oorspronkelijke handleiding (NL)

Lees deze handleiding aandachtig door alvorens de maaier te installeren en gebruiken. Het is gevaarlijk dit product te gebruiken zonder bekend te zijn met deze instructies. Bewaar deze handleiding op een veilige plek en zorg dat u de handleiding bij de hand hebt voor toekomstig gebruik.

Fabrikant  
Ningbo Daye Garden Machinery  
Co., Ltd.  
No. 58 Jinfeng Road, Yuyao  
Zhejiang 315403, VR China



Importeur  
Daye Europe GmbH  
Parkstraße 1a  
66450 Bexbach  
Duitsland  
[www.mowox.com](http://www.mowox.com)

# Inhoudsopgave

<b>1.</b>	<b>Veiligheidsinstructies</b> .....	<b>2</b>
1.1	Veilige werkwijze.....	2
1.2	Veiligheidsfuncties van de robotmaaier .....	5
1.3	Veiligheidssymbolen .....	6
1.4	Bliksembeveiliging.....	9
<b>2.</b>	<b>Technische gegevens</b> .....	<b>10</b>
<b>3.</b>	<b>Inhoud van de verpakking</b> .....	<b>11</b>
<b>4.</b>	<b>Elementaire gebruiksprincipes van de robotmaaier</b> .....	<b>12</b>
4.1	Willekeurige werking binnen inductieve grensdraad .....	12
4.2	obstakel herkenning en grens draad eilanden.....	12
4.3	Navigatie in corridors.....	13
4.4	Helix maaimodus .....	13
4.5	Instellen maaihoogte.....	13
<b>5.</b>	<b>Installatiegids</b> .....	<b>14</b>
5.1	Inleiding .....	14
5.2	Grenseilanden.....	14
5.3	Grensdraad.....	15
5.4	Laadstation .....	19
5.5	De installatie inschakelen en testen.....	23
5.6	Het laadstation vastzetten.....	24
5.7	Informatie over opladen.....	26
<b>6.</b>	<b>Bediening met toetsenbord</b> .....	<b>26</b>
6.1	Bedieningspaneel.....	26
6.2	Maaien en terugkeren naar huis .....	28
6.3	Accu.....	28
6.4	Tijdsvoorkeuze.....	29
6.5	De pincode wijzigen.....	29
6.6	Pincode vergeten .....	30
6.7	Firmware bijwerken.....	31
6.8	Waarschuwingen en informatie over de led-indicatoren .....	32
<b>7.</b>	<b>Ultrasone sensoren</b> .....	<b>32</b>
<b>8.</b>	<b>Bediening via smartphone</b> .....	<b>34</b>
8.1	Installeer en gebruik de app.....	34
8.2	Afstandsbediening via WLAN.....	35
<b>9.</b>	<b>Onderhoud</b> .....	<b>38</b>
9.1	Accuduur.....	39
9.2	Opslag in de winter .....	39
9.3	Reiniging en onderhoud .....	39
9.4	Messen .....	40
9.5	Accu vervangen .....	41
<b>10.</b>	<b>Problemen oplossen</b> .....	<b>42</b>
10.1	Problemen met laadstation oplossen.....	42
10.2	Problemen met de robotmaaier oplossen.....	43
<b>11.</b>	<b>Milieuvriendelijke verwijdering</b> .....	<b>49</b>
11.1	robotgrasmaaier en basisstation.....	49
11.2	batterij.....	49
11.3	verpakking .....	49
<b>12.</b>	<b>Garantievoorwaarden voor Mowox® tuingereedschappen en accessoires</b> .....	<b>50</b>
<b>13.</b>	<b>EG-conformiteitsverklaring</b> .....	<b>51</b>

---

# 1. VEILIGHEIDSINSTRUCTIES

## *BELANGRIJK*

**Lees alle veiligheidswaarschuwingen en alle instructies.**

Het niet opvolgen van de waarschuwingen en instructies kan leiden tot elektrische schokken, brand en/of ernstig letsel. Lees de instructies zorgvuldig om de machine veilig te gebruiken. Bewaar alle waarschuwingen en instructies voor toekomstig gebruik.

**De maaier mag alleen worden gebruikt voor het maaien van het gazon in een tuin. Elk ander gebruik geldt als misbruik.**

## 1.1 VEILIGE WERKWIJZE

### Training

1. Lees de instructies zorgvuldig en zorg ervoor dat u ze volledig begrijpt. Zorg ervoor dat u bekend bent met de bedieningselementen en het juiste gebruik van de machine.
2. Laat kinderen, personen met verminderde lichamelijke, zintuiglijke of mentale capaciteiten of huisdieren nooit toegang krijgen tot het operatiegebied van de robot. Koppel de stroomtoevoer naar het basisstation los voordat u deze toegang verleent.
3. Lokale voorschriften kunnen de leeftijd van de gebruiker beperken.
4. De gebruiker is verantwoordelijk voor ongelukken of gevaren met andere mensen of hun eigendommen.

### Vorbereiding

1. Zorg voor een juiste installatie van het grenssysteem volgens de instructies.
2. Inspecteer het gebied waarin de machine wordt gebruikt periodiek en verwijder alle stenen, takken, draden en ander vuil dat de machine kan beschadigen of tot onveilige situaties kan leiden.
3. Voer periodiek een visuele inspectie uit om te controleren of de messen, mesbouten en het snijmechanisme niet zijn versleten of beschadigd. Vervang versleten of beschadigde messen en bouten in groepen om de balans te behouden.

### Gebruik

1. Gebruik de robotmaaier niet als een van de veiligheidsvoorzieningen of onderdelen beschadigd, versleten of onbruikbaar is. Repareer of vervang beschadigde of versleten onderdelen, inclusief stickers.
2. Houd handen en voeten uit de buurt van het zijdelen en onderzijde van de machines in bedrijf.

3. De robotmaaier mag nooit worden opgepakt of gedragen als de motoren draaien.
4. Schakel de veiligheidsschakelaar altijd uit voordat u de maaier optilt of van plan bent wijzigingen uit te voeren.
5. Raak het mes niet aan voordat het volledig is gestopt met draaien.
6. Let op bij het gebruik van machines met meerdere spoelen, omdat het draaien van één mes ertoe kan leiden dat andere messen ook beginnen te draaien.
7. Gebruik de robotmaaier niet voor andere doeleinden dan het maaien van het gazon.

## Transport

Om de maaier veilig te verplaatsen van of binnen het werkgebied:

1. Druk op de rode STOP-knop om de robotmaaier te stoppen.
2. Zorg ervoor dat de hoofdschakelaar in de stand UIT staat voordat u uw robotmaaier optilt.
3. Draag de robotmaaier bij de handgreep op de achterkant met de messenschijf van uw lichaam afgericht.

**BELANGRIJK!** Het wordt aanbevolen de originele verpakking te bewaren voor verzending.

## Onderhoud en speciale instructies

Schakel de hoofdschakelaar van de robotmaaier altijd uit voordat u verstoppingen verwijdert/de machine controleert/reinigt/werkzaamheden aan het de machine uitvoert of het mes vervangt. Probeer de maaier nooit te onderhouden of wijzigingen uit te voeren als de maaier in gebruik is.

Als de maaier abnormaal trilt, stop de maaier dan, schakel de hoofdschakelaar uit en controleer alle messen op schade. Vervang versleten of beschadigde messen om de balans te behouden. Als de maaier nog steeds blijft trillen, bel dan voor onderhoud.

Gebruik zware handschoenen wanneer u het mes inspecteert of onderhoudt.

Voer geen onderhoud uit op blote voeten of met open sandalen. Draag altijd geschikte werkschoenen en een lange broek;

Vervang versleten of beschadigde onderdelen voor uw eigen veiligheid.

Gebruik alleen originele apparatuur en accessoires. Het is niet toegestaan het originele ontwerp van de robotmaaier te wijzigen. Alle wijzigingen worden gemaakt op eigen risico en zorgen ervoor dat de garantie vervalt.

Zorg ervoor dat alle moeren, bouten en schroeven stevig zijn vastgedraaid om er zeker van te zijn dat de machine veilig kan worden gebruikt.

*Waarschuwing!* Als een kans is op bliksem, koppel de grensdraad dan los van het basisstation en trek de stekker van de transformator uit het stopcontact.



## Accu's

1. Open of beschadig de accu niet.
2. Gooi de accu niet in het vuur.
3. Vervang de batterijen na mechanische schokken, het binnendringen van water of eventuele beschadigingen.
4. De accu bevat elektrolyten. Als er elektrolyt uit de accu lekt, moeten de volgende acties worden ondernomen:
5. Huidcontact: Was de gebieden die in contact zijn gekomen onmiddellijk met water en zeep.
6. Oogcontact: Spoel de ogen onmiddellijk gedurende minimaal 15 minuten met voldoende schoon water, zonder te wrijven.
7. Zorg onmiddellijk voor medische behandeling.
8. Zorg ervoor dat de accu wordt opgeladen alleen in het apparaat.
9. Onjuist gebruik kan leiden tot elektrische schokken, oververhitting of lekkage van corrosieve vloeistof uit de accu.

## Oplader

1. Het stopcontact moet in de buurt van de apparatuur zijn geïnstalleerd en moet eenvoudig bereikbaar zijn.
2. Deze transformator is beveiligd tegen kortsluiting en is voorzien van veiligheidsisolatie.
3. De externe flexibele kabel of snoer van dit apparaat kan niet worden vervangen; als het snoer is beschadigd, moet de volledige oplader worden vervangen.
4. Open de apparatuur niet om elektrische schokken te voorkomen. Om veiligheidsredenen mag alleen gekwalificeerd onderhoudspersoneel de apparatuur openen.
5. Koppel de apparatuur los van het stopcontact alvorens reinigingswerkzaamheden uit te voeren. Gebruik geen vloeistof of spuitbus. Gebruik alleen een vochtige doek.
6. De apparatuur moet op een stabiele ondergrond worden geplaatst. Een val kan schade veroorzaken.
7. Als de apparatuur gedurende een lange periode niet wordt gebruikt, koppel deze dan los van de voeding om schade door spanningspieken of blikseminslag te voorkomen.
8. Als een van de volgende situaties zich voordoet, moet de apparatuur worden nagekeken door gekwalificeerd onderhoudspersoneel
  - Stekker is beschadigd.
  - Er is vloeistof binnengedrongen in de apparatuur.
  - De apparatuur is gevallen en/of vertoont duidelijke tekenen van een breuk.
  - De apparatuur werkt niet goed of kan niet worden gebruikt volgens de instructies in deze handleiding.

10. De zekering van het product kan niet worden vervangen.

## Einde levensduur product

1. De robotmaaier en alle accessoires moeten aan het einde van de levensduur worden gerecycled om het milieu te beschermen.
2. Gooi de robotmaaier of enig onderdeel van de maaier (inclusief de transformator, accu & basisstation) niet weg als ongesorteerd gemeentelijk afval.
3. Vraag uw plaatselijke winkelier naar informatie over beschikbare recyclingsystemen.
4. Gooi de accu niet in vuur.

## 1.2 VEILIGHEIDSFUNCTIES VAN DE ROBOTMAAIER

### Diefstal-/uitschakelbeveiliging

De diefstal-/uitschakelbeveiliging van het systeem zorgt ervoor dat alleen personen die in het bezit zijn van de geldige code de robotmaaier kunnen gebruiken. U wordt gevraagd een viercijferige code van uw keuze in te voeren om te gebruiken als uw persoonlijke beveiligingscode.

### Optilsensor

Als de grasmaaier meer dan 35° aan de achterkant of meer dan 10 mm aan de voorkant wordt opgetild tijdens het gebruik, stoppen de messen onmiddellijk met draaien.

### Kantelsensor

Als de maaier vanaf de zijkant omhoog wordt gekanteld richting een verticale positie, stopt het mes onmiddellijk.

### Fysieke obstakelsensoren

De robotmaaier detecteert tijdens gebruik obstakels op zijn pad. Als de maaier botst met een obstakel, stopt de maaier met bewegen in die richting en rijdt de maaier achteruit uit de richting van het obstakel.

### Optische obstakelsensoren

De robot heeft twee ultrasone ogen waarmee hij mobiele obstakels kan detecteren, zoals. B. Huisdieren, tuinstoelen of kruiwagens kunnen detecteren. Deze sensoren kunnen optioneel worden ingeschakeld (zie hoofdstuk ultrasone sensoren).

### Regensensor

De robotmaaier is uitgerust met een regensensor en er kan worden voorkomen dat de robot maait in de regen. De robot keert met de standaard fabrieksinstellingen terug naar het laadstation als er regen wordt gedetecteerd. Daarna wordt de robot volledig opgeladen.

Op modellen met een Bluetooth-module kan deze instelling worden gewijzigd met behulp van uw smartphone.

---

*Maaien in de regen wordt niet aanbevolen.*

---

Sluit de twee metalen sensoren of andere geleiders niet kort. Hierdoor zal de robot niet naar behoren werken.

De robotmaaier kan nat grasmaaien – maar er zal zich in dit geval nat gras verzamelen op de messenschijf en wielen, waardoor u de robot vaker moet reinigen.

---

*Gebruik de robotmaaier niet tijdens bliksem om schade aan de elektronische circuits te voorkomen. We raden ten zeerste aan de stekker van het laadstation uit het stopcontact te trekken en de grensdraad tevens los te koppelen van het basisstation.*

---

Als de sensor niet goed werkt, maak hem dan schoon met een vochtige doek en wat afwasmiddel.

### **Noodstopknop**

Druk op de STOP-knop om de maaier en het mes onmiddellijk te stoppen.

### **Veiligheidsschakelaar**

Het uitschakelen van de hoofdschakelaar zorgt ervoor dat de volledige werking van het apparaat wordt gestopt. Deze schakelaar moet worden uitgeschakeld alvorens de robotmaaier op te tillen of onderhoudswerkzaamheden uit te voeren.

### **Afgedichte accu**

De accu van de robotmaaier is volledig afgedicht en lekt geen vloeistof, ongeacht de positie van de accu.

### **Basisstation/ grensschakelaar en grensdraad**

De robotmaaier kan alleen werken als er een grensdraad is geïnstalleerd en geactiveerd door het basisstation. Als de grensdraad niet juist is aangesloten of beschadigd, stopt de robotmaaier met werken.

## **1.3 VEILIGHEIDSSYMBOLEN**

### **Symbolen op de robotmaaier**



**WAARSCHUWING** – Lees de gebruikersinstructies voordat u de machine gebruikt.

Het apparaat kan gevaarlijk zijn indien onjuist gebruikt.

Lees en begrijp deze gebruiksinstructies vóór gebruik.

---



**WAARSCHUWING** – Houd een veilige afstand van de machine tijdens gebruik.

Houd uw handen en voeten uit de buurt van de draaiende messen. Plaats uw handen of voeten nooit in de buurt van of onder het apparaat.

---



**WAARSCHUWING** – Schakel het apparaat uit alvorens onderhoudswerkzaamheden uit te voeren of het apparaat op te tillen.

Zorg ervoor dat de schakelaar in de stand "UIT" staat voordat u een controle en/of onderhoud uitvoert.

---



**LET OP** – Raak de draaiende messen niet aan.

**WAARSCHUWING** – Rijd niet op de machine.

---



**Attentie!** Was de onderkant van de maaier niet

---



Breng alle afgedankte accu's terug naar uw plaatselijke dealer of een verzamel- of recyclepunt.

---



Het is niet toegestaan dit product te verwijderen als normaal huishoudelijk afval. Neem contact op met uw gemeente of plaatselijke dealer voor advies over recycling.

---



Het gewaarborgde geluidsvermogensniveau is 66 dB.

---

**IPX4**

De machine is beschermd tegen het binnendringen van waterdruppels uit verticale richting.

---

**CE**

Het product voldoet aan de eisen en voorschriften die zijn opgesteld door de EU.

---



Beschermingsklasse III.

## Symbolen op de oplader

---



**Veiligheidswaarschuwing!**

---



**WAARSCHUWING** – Lees de handleiding om het risico op letsel te beperken.

---



*Beschermingsklasse II.*



*Afgedankte elektrische producten mogen niet worden weggegooid met het huisafval. Recycle waar mogelijk. Neem contact op met uw gemeente of plaatselijke dealer voor advies over recycling.*

---

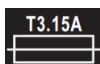

*3,15A vertraagde zekering*

---



*Transformator beveiligd tegen kortsluiting en voorzien van veiligheidsisolatie.*

---

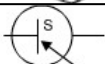

*Voedingsschakelaar hoofdapparaat.*

---



*In overeenstemming met de toepasselijke Europese richtlijnen inzake veiligheidsnormen.*

---

## Symbolen op accu

---



*Veiligheidswaarschuwing!*

---



*Volt.*

---



*Recycle.*

---



*Lees de instructies zorgvuldig alvorens de machine te starten.*

---



*Elektrisch afval mag niet worden weggegooid met het huisafval. Neem contact op met uw gemeente of plaatselijke dealer voor advies over recycling.*

---



*Niet blootstellen aan regen of vochtige omstandigheden.*

---

## 1.4 BLIKSEMBEVEILIGING

Een blikseminslag veroorzaakt een te hoge stroomsterkte en zal uw robot vernietigen.

Plaats het laadstation niet onder hoge bomen.

Trek de stekker van het laadstation tijdens bliksem uit het stopcontact en koppel de grensdraad los indien mogelijk.

**Belangrijk: Gebruik de robotmaaier niet tijdens bliksem.**

## 2. TECHNISCHE GEGEVENS

Model nummer RM...	750 BTU-SN	500 WiU-SN	900 WiU-SC	1000 WiU-SN
max. tuingrootte/ m <sup>2</sup>	750	500	900	1000
<b>Elektrisch voedingssysteem</b>				
accu, lithium-ion, 18 V	2,5 Ah, 45 Wh		4,0 Ah, 72 Wh	
oplader/ voeding	ingang 100-240 V AC, 50/60Hz, uitgang 18 V DC, CC 1,8			
maaitijd <sup>(1)</sup> per lading/min	112		162	
<b>Werksysteem</b>				
nominale spanning	nominale spanning			
onbelaste maaisnelheid	onbelaste maaisnelheid			
maaibreedte	maaibreedte			
vervangend snijmes	vervangend snijmes			
maaihoogte, min-max <sup>(1)</sup>	maaihoogte, min-max <sup>(1)</sup>			
aantal messen	aantal messen			
motoren	motoren			
hellingen	hellingen			
<b>Laadsysteem</b>				
laadstroom	1,8 A			
laadtijd <sup>(1)</sup> / min	83		166	
<b>Aanbevolen gebruikstijd per dag<sup>(2)</sup> op max. tuingrootte</b>				
uren	4,2	1,7	6,4	6,8
<b>Algemene gegevens</b>				
bescherming maaier	IP X4			
bescherming laadstation	IP X4			
voeding	IP 65			
gewicht maaier (met accu)	8,2 kg			
gewicht laadstation	2,6 kg			
afmetingen maaier, L x B x H	495 * 385 * 255 mm			
afmetingen doos, L x B x H	656 * 448 * 280 mm			
brutogewicht	16,5 kg			
<b>Draadloze verbinding</b>				
Bluetooth-module	BT 4.0, weinig energie			
WLAN-module	-	2,4 GHz		
<b>Geluidsniveau</b>				
geluidsdrukkniveau op positie gebruiker L <sub>PA</sub>	38,4 dB(A), k = 3 dB(A)			
geluidsdrukkniveau op positie gebruiker L <sub>WA</sub>	53,7 dB(A), k = 3 dB(A)			
Gegarandeerd geluidsvermogensniveau L <sub>WA G</sub>	57 dB(A)			

<sup>(1)</sup> De robotmaaier is geschikt voor gras met een maximale hoogte van 60 mm. In hoger gras kan de maaier stoppen. Maai het gazon met een normale maaier tot het een hoogte heeft van minder dan 60 mm of stel de maaihoogte in op een geschikte positie.

<sup>(2)</sup> De aanbevolen tijd per dag vermeld in deze specificatie dient alleen ter referentie. De tijd is afhankelijk van de staat van de messen, het soort gras dat wordt gemaaid, de groeistoestand, vochtigheid en de helling van het gazon. Bomen, bloembedden, paden en hellingen beïnvloeden de maai-efficiëntie.

### 3. INHOUD VAN DE VERPAKKING

Bedankt voor het aanschaffen van onze robotmaaier. Op de volgende pagina's worden de bedieningsprocedures van de robotmaaier in detail beschreven en uitgelegd. Inspecteer de inhoud van de verpakking wanneer u dit leest.

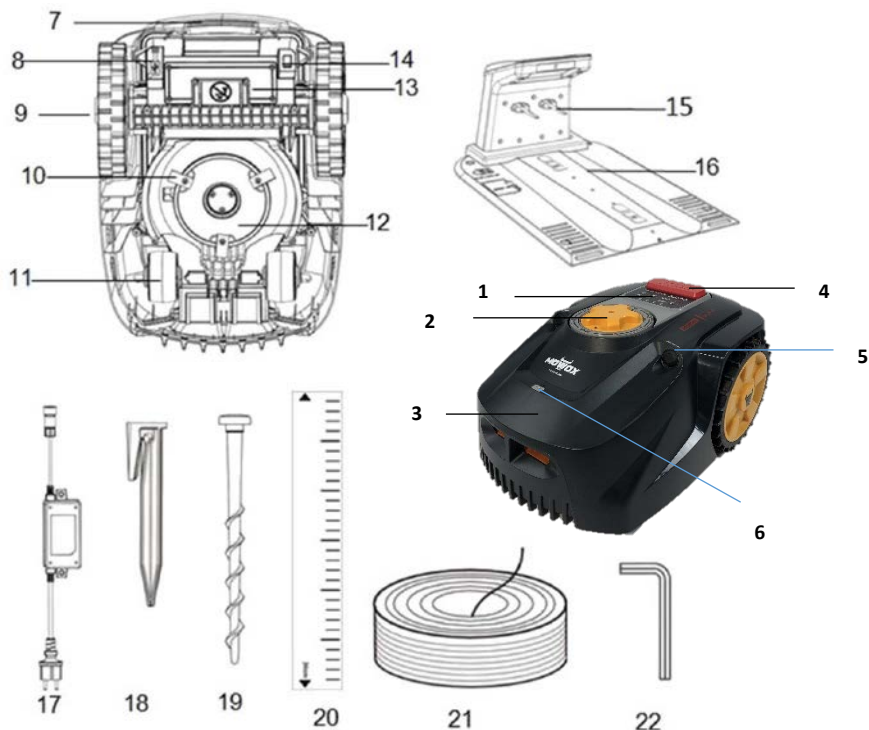

1. Bedieningseenheid	12. Messenplaatje
2. Regeleenheid voor hoogteverstelling	13. Batterijklep
3. Robotmaaier met robotmaaier	14. Hoofdschakelaar
4. Knop Stoppen	15. Opladen pin
5. Ultrasonese sensoren (2)	16. Laad -/ Basisstation
6. Regensensor	17. Voeding
7. Draagbeugel	18. Haring (voor grenskabels))
8. USB-poort	19. Aardnagel (voor basisstation)
9. Achterwiel	20. Afstandslinger voor grenskabels
10. Messen (3)	21. Grenskabel
11. Voorwiel	22. Zeskantsleutel (voor station)



## 4. ELEMENTAIRE GEBRUIKSPRINCIPES VAN DE ROBOTMAAIER

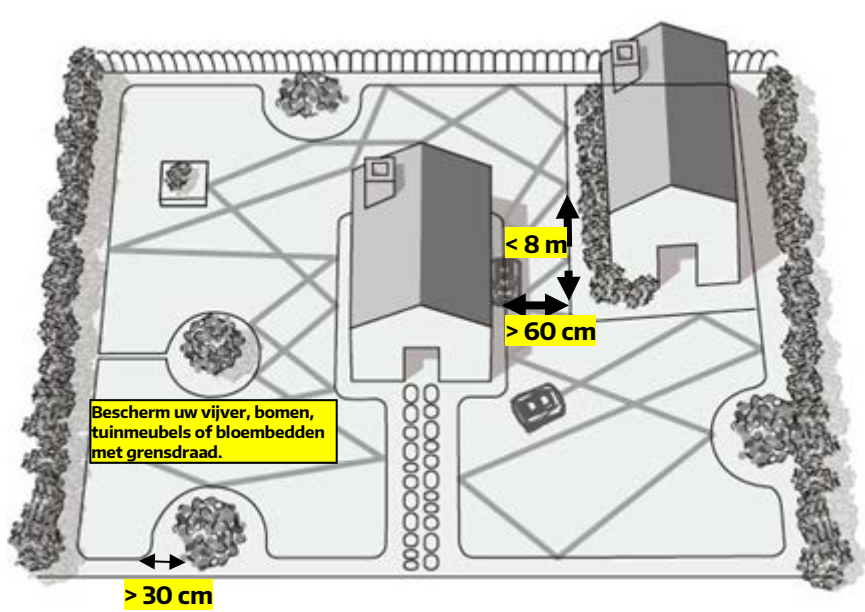

### 4.1 WILLEKEURIGE WERKING BINNEN INDUCTIEVE GRENSDRAAD.

De begrenzingsdraad en pinnen in de doos, eenmaal aangelegd na de rand van uw gazon met een min. afstand van 30 cm en aangesloten op het laadstation, produceren een inductieve stroom lus die uw nieuwe robot zal herkennen. Het kiest willekeurig zijn richting. Zodra de robotmaaier een goed geïnstalleerde begrenzingsdraad detecteert, zal hij omdraaien en naar een andere richting in het gebied gaan. Dus het volledig zal maaien het aangewezen gebied.

### 4.2 OBSTAKEL HERKENNING EN GRENSDRAAD EILANDEN.

Als de robotmaaier een obstakel binnen zijn werkgebied ontmoet, zal het stoppen, achteruitgaan en naar de maaien in een andere richting draaien. De ingebouwde obstakelsensoren worden geactiveerd door een vooraf gedefinieerde botskracht, zodat trillingen in de behuizing door oneffenheden in de grond niet tot een ongewenste activering leiden. De duw kracht wordt opgewekt door de kinetische energie van de aangedreven achterwielen. Echter, in het geval van gladde oppervlakken, bijvoorbeeld losse grond of nat gras, de wielen kunnen draaien zonder grip voordat het bereiken van de impact Force drempel. Dit kan sporen achterlaten op aarde. Evenzo kan de buitenste behuizing van de robot een obstakel beschadigen, verplaatsen of gooien, afhankelijk van de aard van het oppervlak en het type bevestiging. Daarom moeten alle objecten die u wilt beschermen binnen de grens, zoals een tuin vijver, bomen, meubels of bloemperken, worden omheind met grens draad. De draad moet één volledige

kringloop vormen.

### 4.3 NAVIGATIE IN CORRIDORS.

Als u een doorgang in uw gazon hebt, kan uw robot hierin werken als de doorgang een breedte heeft van minimaal 1,2 meter (60 cm tussen de grensdraden) en max. 8 meter lang is.

### 4.4 HELIX MAAIMODUS.

Als de robotmaaier meer dan 5 keer contact heeft gemaakt met de grensdraad en meer dan 1 meter heeft afgelegd sinds het laatste contact, dan zal de maaier overschakelen naar de Helix maaifunctie en 3 cirkels maken. Deze Helix maaifunctie helpt bij het verbeteren van de dekkingsefficiëntie van de maaier.

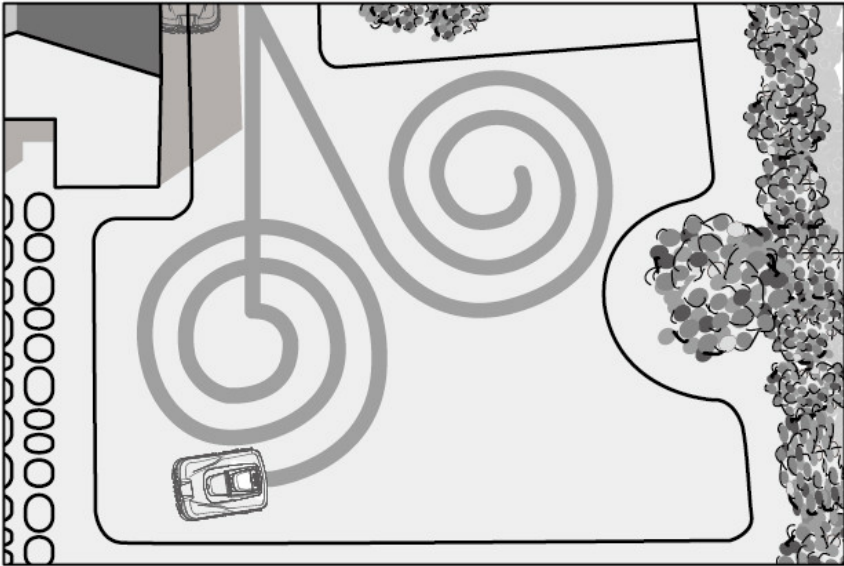

### 4.5 INSTELLEN MAAIHOOGTE

De maaihoogte van de robotmaaier kan traploos worden ingesteld tussen 20 mm en 60 mm. Voor het eerste gebruik, maai het gras dan eerst tot een hoogte van max. 60 mm met een normale grasmaaier of grastrimmer.

---

*Probeer de maaihoogte niet tijdens het maaien te verhogen of verlagen.*

---

## 5. INSTALLATIEGIDS

In dit hoofdstuk wordt uitgelegd hoe u de robotmaaier moet installeren. Lees het volledige hoofdstuk voordat u start met de installatie.

### 5.1 INLEIDING

**Maak een schets van uw gazon.**

Inclusief alle obstakels en – maak een plan om de obstakels te beschermen.

Dit maakt het eenvoudiger een goede positie te vinden voor het laadstation, om de grensdraad op de juiste plaats rond de tuin te plaatsen en struiken, bloembedden, etc. te beschermen.

**Leg een aantal gereedschappen klaar.**

U hebt ook een aantal gereedschappen nodig, zoals een hamer en draadstriptang.

### 5.2 GRENSEILANDEN

- Gebruik de grensdraad om gebieden binnen het werkgebied af te bakenen door eilanden te maken rond obstakels die geen botsing kunnen weerstaan, bijvoorbeeld bloembedden en fontein. Verder dient u alle schokgevoelige voorwerpen – en vijvers – te omheinen.
- Blijf de draad afrollen en loop van de rand richting het te beschermen voorwerp.

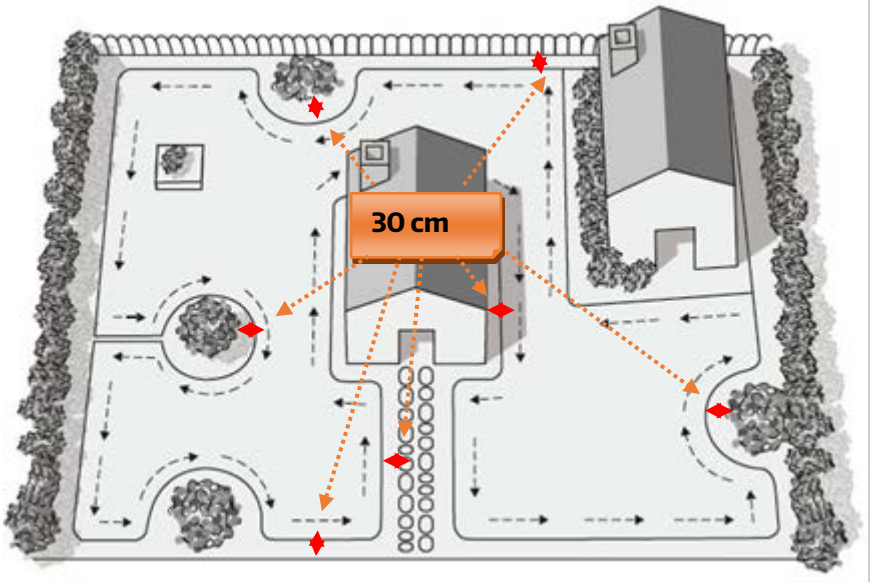

- Pin de grensdraad met de klok mee vast rond het beschermde voorwerp.
- Omhein het eiland volledig en keer terug naar de plek waarop u de rand van het gazon verliet.
- De draden van en naar het eiland moeten evenwijdig en zeer dicht langs elkaar

lopen, maar mogen elkaar niet kruisen. Bevestig beide draden, van en naar het eiland, daarom samen met dezelfde pinnen aan de grond.

- Als u de bovenstaande instructies volgt om voorwerpen buiten het maaigebied te houden, passeert uw robot de twee parallelle draden en stopt de robot bij de enkele draad rond de voorwerpen.
- Min. afstand tussen eilanden: 1 m. Anders samen afbakenen als één eiland.

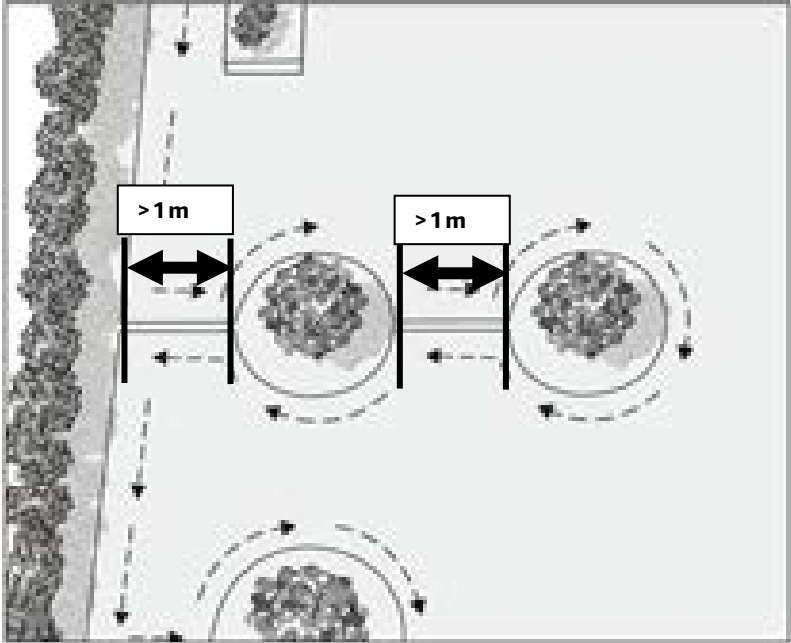

---

*Grensdraden mogen elkaar  
niet kruisen.*

---

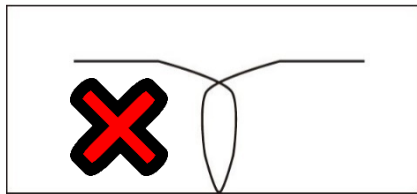

### 5.3 GRENSDRAAD

Afhankelijk van of u de grond in uw tuin wilt beluchten, kiest u een van de twee hieronder beschreven installatiemethoden voor de grensdraad. U kunt beide installatiemethoden ook combineren.

#### Installatie op de grond

Zet de grensdraad vast op uw gazon met pinnen. Dit maakt het mogelijk de grensdraad tijdens de eerste weken van gebruik nog aan te passen.

Bevestig de grensdraad stevig op de grond, onder het gras en zet de draad met de meegeleverde pinnen vast in de grond. Zorg ervoor dat de maaier de draad op geen enkele plek kan doorsnijden.

## Installatie in de grond

Graaf de grensdraad in tot een maximale diepte van 5 cm als u het gazon wilt verticuteren of beluchten met een apart apparaat. Dit voorkomt dat de draad door dat apparaat wordt vernietigd. Zorg er tijdens het installeren van de grensdraad voor dat de afstand tussen de pinnen maximaal 1 meter is.

## Droge grond?

Harde of droge grond kan ertoe leiden dat de pinnen breken wanneer u ze in de grond slaat. Geef het gazon voordat de draad wordt geïnstalleerd water als de grond zeer droog is.

---

*Het doorsnijden van de grensdraad en gevolgschade wordt niet gedekt door de garantie.*

---

## Afstand grensdraad- tuinrand

Wanneer de robotmaaier een grensdraad nadert, detecteren de sensoren in het voorste deel van de maaier de draad. Maar voordat de maaier zich omdraait, rijdt deze de grensdraad eerst ongeveer 20 tot 30 cm voorbij. Houd hier rekening mee bij het maken van de lay-out voor de grensdraad.

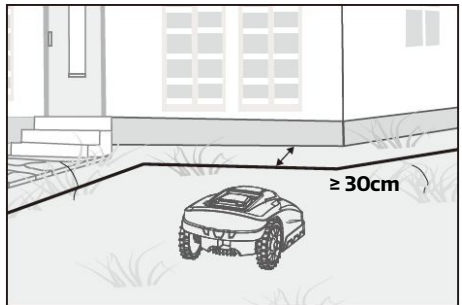

## Obstakels hoger dan 100 mm

Vaste obstakels die hoger zijn dan 100 mm, zoals bomen, muren, hekken, tuinmeubels, etc. worden herkend door de botssensoren. De robot stopt, rijdt achteruit, draait en maait vervolgens in een andere richting verder.

Zachte, onstabiele en kostbare obstakels moeten worden beschermd door een greneiland rond deze obstakels te maken.

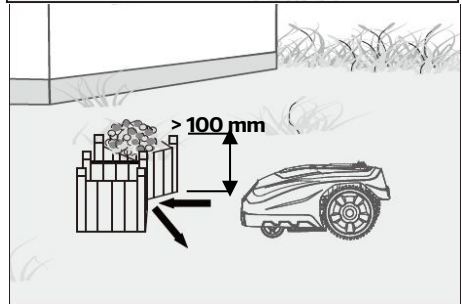

## Bomen

De robot behandelt bomen als normale obstakels, maar als er wortels van de boom in uw tuin zijn blootgesteld en deze minder hoog zijn dan 100 mm, dan moet dit gebied worden beschermd om schade aan de boomwortels, snijmesses en wielen te voorkomen.

Houd een minimale afstand van 30 cm aan tussen de grensdraad & het obstakel.

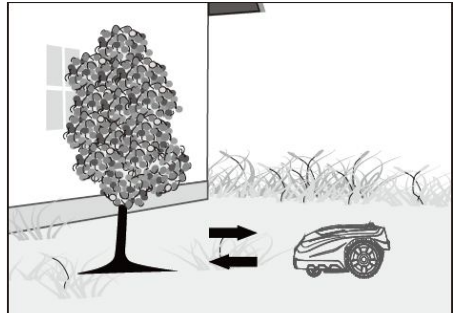

## Stenen

Stenen die in het maaigebied liggen, zijn ook obstakels en moeten worden beschermd, omdat de maaier anders omhoog kan rijden op de stenen.

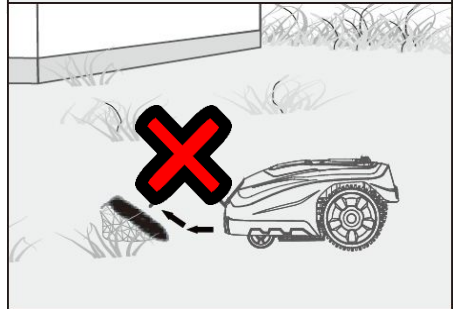

## Hellingen

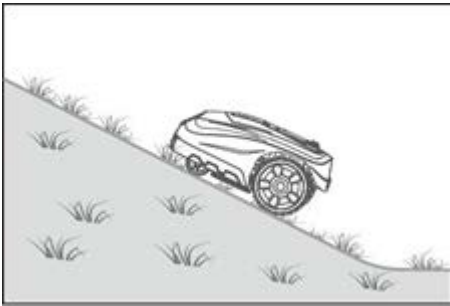

De robotmaaier kan hellingen tot 35% (20°) beklimmen en u moet dus gebieden met hellingen die steiler zijn vermijden.

De hellingshoek van uw gazon berekenen

Hellingsniveau in dit voorbeeld:

35 CM (HOOGTEVERSCHIL)  
100CM (LENGTE)  
= 35% (HELLING)

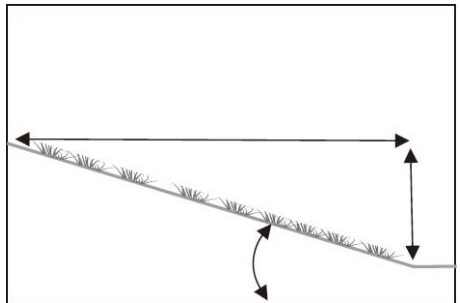

## Plaatsing van grensdraad op hellingen

De bovenste grensdraad mag niet op hellingen worden geplaatst die steiler zijn dan 35% (20°). De bovenste grensdraad moet een afstand van minimaal 30 cm hebben tot eventuele obstakels. De onderste grensdraad mag niet op hellingen worden geplaatst die steiler zijn dan 13% (7,5°). De onderste grensdraad moet een afstand van minimaal 40 cm tot obstakels hebben wanneer deze is geplaatst op een helling van 13%.

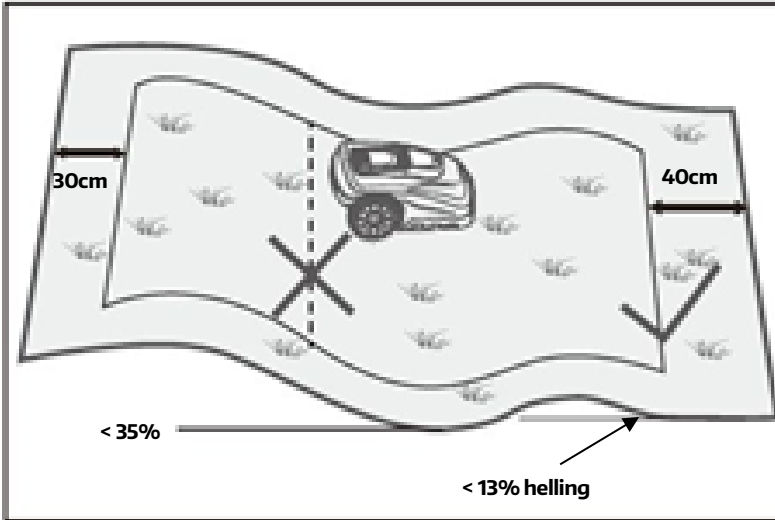

---

*De onderste grensdraad mag niet over een helling worden gelegd die steiler is dan 13%.*

---

Anders kan de maaier uitglijden en buiten de draad terecht komen, vooral als het gras nat is.

---

*Let op hellingen in de richting van een tuin vijver.*

*Uw robot heeft geen trap-of vijver sensoren.*

---

## Paden, opritten en trottoirs

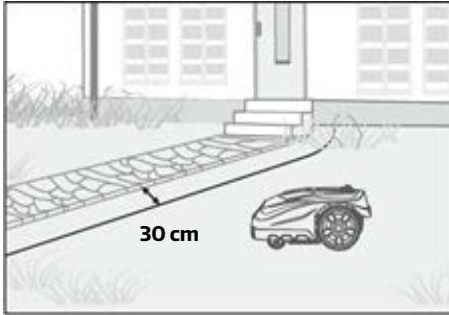

Er mogen wel vlakke trottoirs binnen het werkgebied zijn. De Mowox-robot kan hier overheen rijden. De grensdraad mag over het trottoir lopen. Pas op voor losse lussen in de draad. De maaier kan deze vernielen en in dit geval stopt de maaier met werken.

Houd verhoogde trottoirs buiten de grensdraad met een grensdraad-lus. Plaats de draad op een afstand van 30 cm.

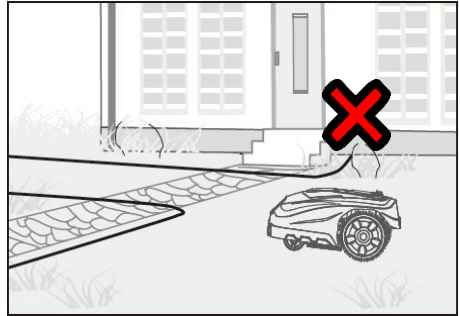

---

*Het doorsnijden van de grensdraad en gevolgschade zijn niet gedekt door de garantie.*

---

## 5.4 LAADSTATION

### Het laadstation lokaliseren

Zoek eerst de beste positie voor uw laadstation, houd rekening met het dichtstbijzijnde buitenstopcontact, omdat het laadstation moet worden aangesloten op het lichtnet (anders werkt uw robot niet). Zorg ervoor dat de plek vlak en droog is, dat er geen magnetische velden aanwezig zijn en dat er zich geen obstakels aan de voorkant van het laadstation bevinden.

Het laadstation moet op een vlak horizontaal oppervlak worden geplaatst, op de grond, met 2 m rechte draad aan de voorkant en 1 m rechte draad achter om de grasmaaier te laten navigeren. Kies een plek in de schaduw, omdat de accu het best kan



worden opgeladen op een koele plek.

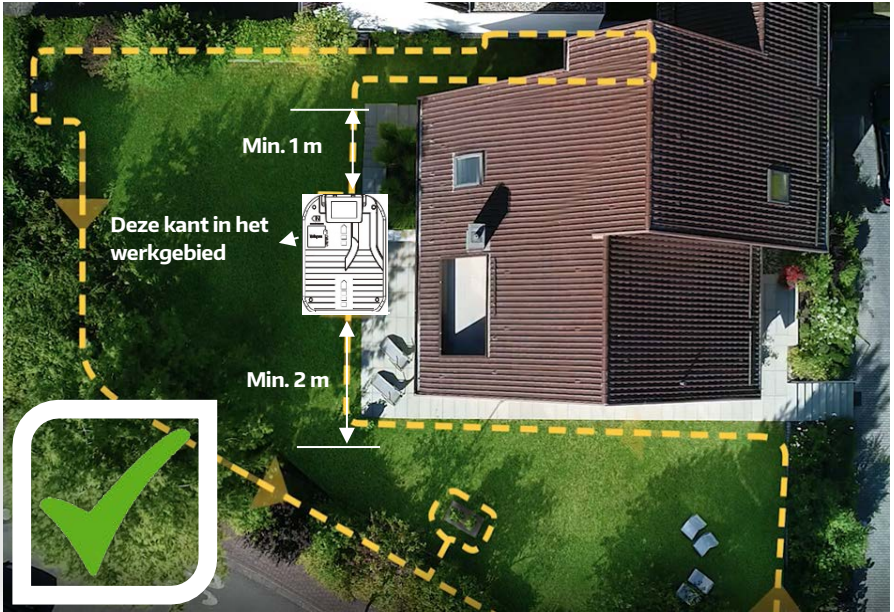

Houd ongeveer 1 meter extra draad achter de hand, bevestig de draad langs de grens vanaf de achterkant van het laadstation naar de voorkant. *Leg de draad altijd tegen de klok in neer.*

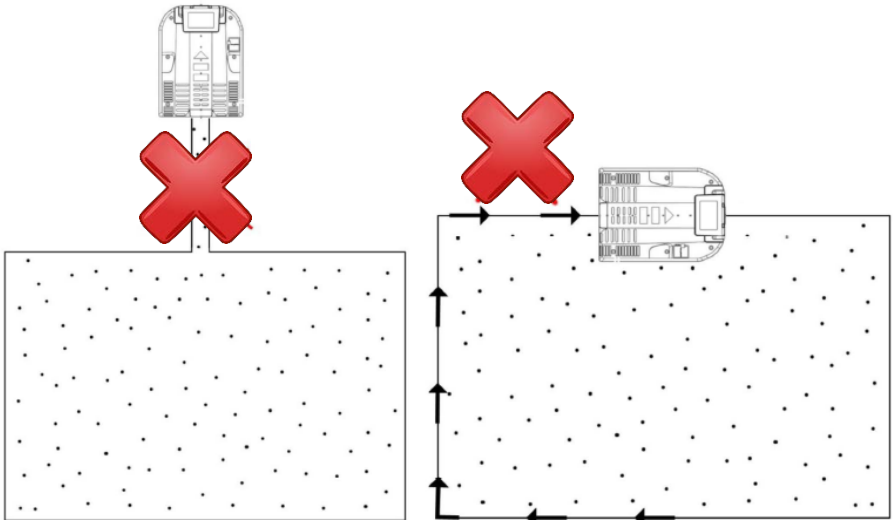

Wanneer het leggen naar de voorkant van het laadstation is voltooid, laat de draaddoos of lus met extra draad dan niet op de grensdraad liggen, maar zorg dat er ongeveer een meter extra draad over is en knip de grensdraad daarna door.

---

*De 1 meter extra draad dient voor latere correcties en moet worden afgesneden wanneer de installatie succesvol is en alle posities zijn definitief.*

---

Aan het einde van de geplande werktijd of wanneer de accuspanning van uw grasmaaier laag is, keert de robotmaaier automatisch terug naar het laadstation door de grensdraad tegen de klok in te volgen – tot bij het laadstation. Nadat de robot volledig is opgeladen, start deze weer met de volgende maaitaak (indien de tijd nog



*Let op en bescherm het verlengsnoer!*

Installeer het laadstation op een horizontaal oppervlak.

Beëindig de lay-out met de grensdraad voordat u het apparaat op de voeding aansluit.

### De grensdraad voorbereiden voor het laadstation

Na het leggen van de grensdraad hebt u een draadstripper nodig om de draad te strippen. Stel 10 – 15 mm van de metalen draden bloot voor aansluiting op het laadstation.

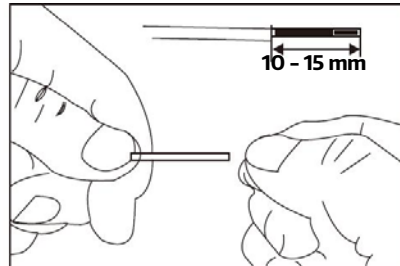
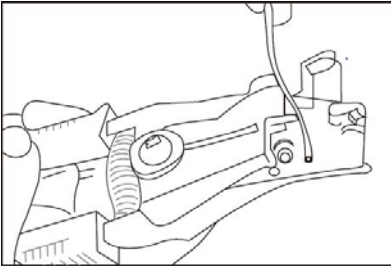

### Het laadstation aansluiten op de grensdraad

De draad die u naar de voorkant van het laadstation leidt moet onder de voorkant worden geplaatst, met behulp van de kabelhouders op de onderkant van het station. Sluit de draad aan op de connector met de markering "+" en sluit de grensdraad van de achterkant aan op de connector met de markering "S1".

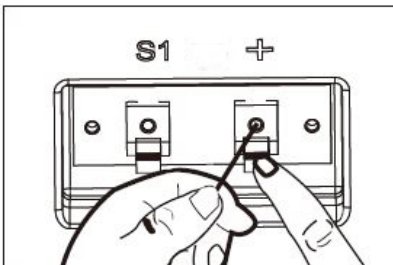

## Het laadstation aansluiten op de oplader

1. Controleer voordat u het laadstation aansluit op de voeding of de netspanning 100 - 240V ~ 50Hz is.
2. Steek de oplader rechtstreeks in een stopcontact. Misbruik het snoer niet. Draag voorwerpen nooit aan het netsnoer en trek nooit aan het netsnoer.
3. Gebruik geen beschadigde oplader. Vervang beschadigde snoeren of een beschadigde oplader onmiddellijk bij een erkend servicecentrum.
4. Niet opladen op natte locaties. Niet opladen bij temperaturen boven 40° C of onder 5° C.
5. Houd de maaier en oplader uit de buurt van water, warmtebronnen en chemicaliën. Pas op dat u het snoer van de oplader niet beschadigt – door het uit de buurt te houden van scherpe randen.
6. Sluit de oplader aan op het laadstation. Lijn de inkeping op de connector van het netsnoer uit met de groef op de connector van de adapter.

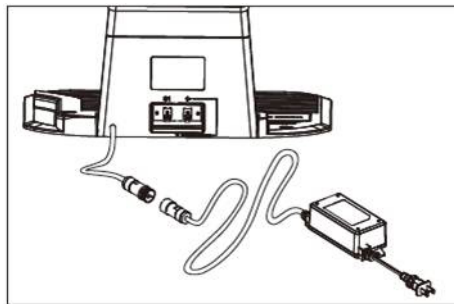

*Alleen draaien bij de worp. Probeer niet om de fabriek voorge-monteerde schroefverbinding van de kabels in de stekker te openen.*

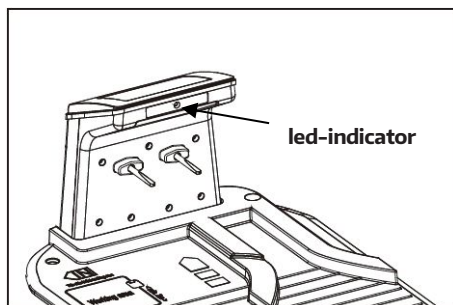

Zodra deze verbindingen zijn gemaakt, steekt u de stekker in het stopcontact. Er zit een led-indicator op het laadstation – nadat alles juist is geïnstalleerd, zou deze constant groen moeten branden. Als het led-lampje is uitgeschakeld, controleer de voedingsaansluiting dan eerst; Als het led-lampje is ingeschakeld maar niet constant groen brandt, raad-

pleeg dan de tabel hieronder.

Led	Beschrijving	Oplossing
Uit	Geen stroom	Controleer voeding.
Lampje brandt constant groen	Klaar om te maaien (accu volledig opgeladen, grensdraad OK)	Juist aangesloten.

Led	Beschrijving	Oplossing
Knippert groen	Grensdraad onderbroken of onjuist aangesloten	Wissel de twee draaduiteinden en controleer of de grensdraad ergens is gebro-
Rood	Accu wordt opgeladen	Wacht tot de accu volledig is opgeladen of stel "Start" – "OK" in

## 5.5 DE INSTALLATIE INSCHAKELEN EN TESTEN

Zodra het led-lampje constant groen brandt, hebt u een werkgebied voor uw robot. Controleer nu eerst of de grensdraadpinnen volledig in de grond zijn geslagen met een hamer.

---

*Het doorsnijden van de grensdraad en gevolgschade wordt niet gedekt door de garantie.*

---

Plaats uw robot vervolgens in het werkgebied, naast het laadstation. Druk op de hoofdschakelaar en zet deze in de stand "AAN".

---

*Een groen knipperend lampje geeft de verkeerde installatie van de begrenzingsdraad aan.*

---

Druk op de hoofdschakelaar op "aan".

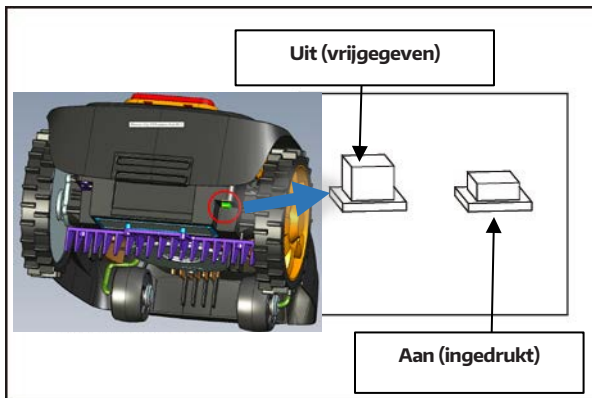

Druk op de aan/ uit-knop . Nadat het besturingssysteem is opgestart, voert u de pincode "1234"  **START**   in. Bevestigt u de pincode met . Druk op de toets met de markering  en vervolgens opnieuw drukken .



Uw maaier zal nu de draad tegen de klok in volgen en op het laadstation rijden. De accu van de maaier wordt volledig opgeladen. Als de robot het oplaadpunt mist, moet u de plaatsing van het laadstation mogelijk zijwaarts aanpassen tot de robot zonder problemen naar het oplaadpunt kan rijden.

## Op elk gewenst moment stoppen

U kunt de robotmaaier op elk gewenst moment stoppen tijdens het maaien door op de rode STOP-knop te drukken. Zodra er op de STOP-knop is gedrukt, stopt de grasmaaier en wacht deze op uw volgende opdracht. De grasmaaier start het werken niet opnieuw totdat u uw pincode hebt ingevoerd en de afdekking van het lcd-scherm hebt gesloten.

## 5.6 HET LAADSTATION VASTZETTEN

Zodra de robotmaaier normaal kan werken en u een geschikte locatie hebt gevonden voor het laadstation, draaien de bevestigingsnagels volledig in de grond te slaan om het station vast te zetten. Onthoud: De draad mag niet worden geknikt of beschadigd.

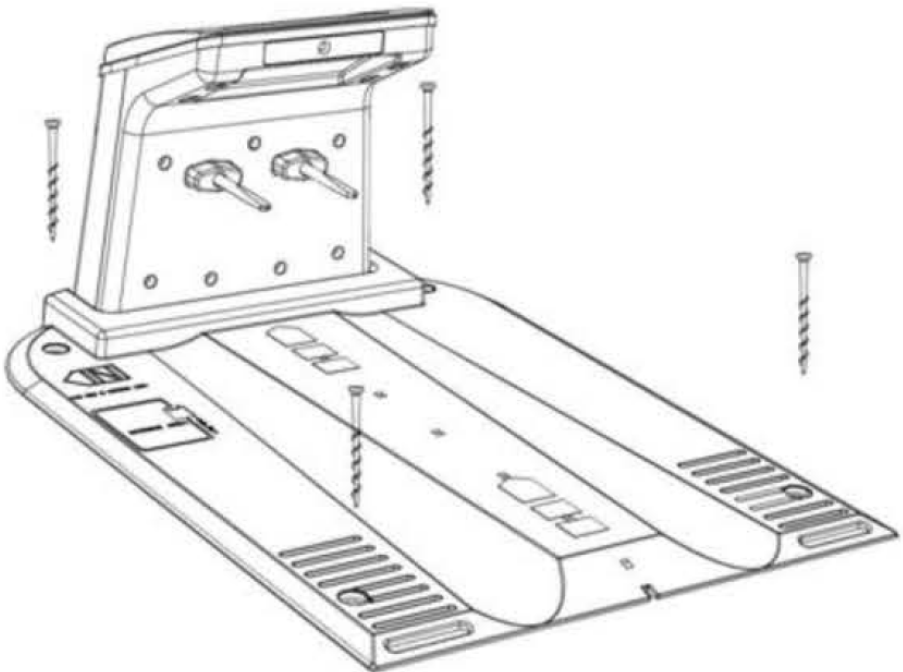

---

*Als laatste stap, verwijder de begrenzingsdraad van het basisstation opnieuw, knip alle overbodige lengte af en sluit het rechtstreeks aan op de connectoren zonder lussen of knopen.*

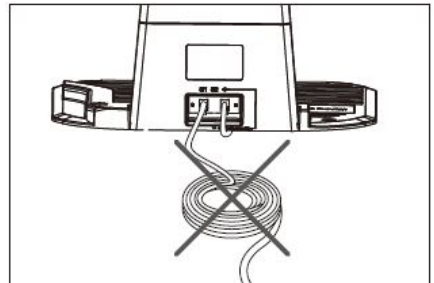

*Afgehakte grenskabel en gevolgschade vallen niet onder de garantie.*

---



## 5.7 INFORMATIE OVER OPLADEN

Het apparaat keert in een van de volgende situaties terug naar het laadstation:

1. U drukt op de knoppen  en  een na de ander.
2. De accucapaciteit is afgenomen tot minder dan 30%. Nadat de accu volledig is opgeladen, gaat de maaier weer aan het werk of wacht de maaier tot het volgende werktijdvenster is bereikt.
3. De rode led-indicator op het station geeft aan dat de accu wordt opgeladen.
4. Als de led-indicator op het station constant groen brandt, geeft dit aan dat de accu volledig is opgeladen. Als dit binnen de geplande werktijd gebeurt, zal de maaier het station verlaten en het automatische werkproces starten; als dit niet het geval is, blijft de maaier op het station staan.

Als uw robotmaaier om de een of andere reden niet kan terugkeren naar het laadstation, zal deze het opnieuw proberen door terug te keren naar het gazon, de grensdraad te vinden en vervolgens dezelfde procedure te volgen.

Als de accutemperatuur hoger is dan 45° C, stopt het apparaat met opladen om de accu te beschermen. Nadat de temperatuur is gezakt, wordt het opladen automatisch hervat.

Als de temperatuur van het moederboard van de maaier hoger is dan 90° C, stopt de robotmaaier met werken en keert deze terug naar het laadstation. Nadat de temperatuur is gezakt, wordt het werkproces hervat op basis van uw instellingen.

Als de accu helemaal leeg is en het apparaat nog niet is teruggereden naar het laadstation, dan kan de maaier niet worden gestart (het scherm blijft uitgeschakeld). Breng de robot terug naar het station en plaats de robot op de juiste positie voor het opladen; zorg ervoor dat de hoofdschakelaar in de stand AAN/blijft staan. De maaier wordt automatisch opgeladen.

---

*De hoofdschakelaar in het laadstation moet altijd in de stand "AAN" staan.*

---

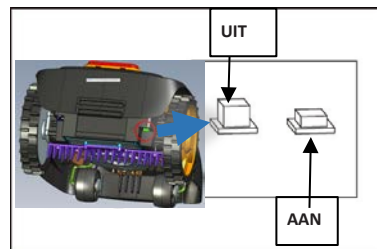

## 6. BEDIENING MET TOETSENBOORD

### 6.1 BEDIENINGSPANEEL

Er zijn in de fabriek al een aantal standaardinstellingen voorgeprogrammeerd op de maaier, maar deze kunnen naar wens worden aangepast. Hoewel de fabrieksinstellingen geschikt zijn voor de meeste tuinen, is het de moeite waard om vertrouwd te raken met de beschikbare opties.

Nadat de robot is ingeschakeld, wordt deze vergrendeld met een in de fabriek ingestelde pincode "1234".

Druk op de cijfers  **START**  . Bevestig met **OK** en de robot is ontgrendeld.

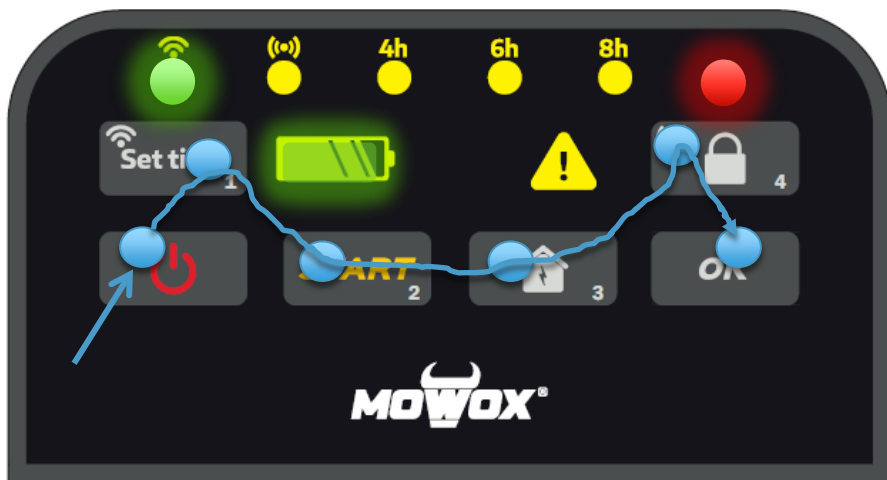

Op het display verschijnt dan de vooraf ingestelde bedrijfstijd (altijd incl. de laadstroomonderbrekingen) en de laadstatus worden weergegeven.

## Toetsen en functies



**Power-toets:** Zorg ervoor dat de hoofdschakelaar op de achterkant van de onderkant in de stand "AAN" staat. Druk daarna op deze power-toets om de maaier in of uit te schakelen. Druk 3 seconden op de toets.



**Uurvoorkeuze voor bedrijfstijd:** Voor deze periode loopt de maai-/laadcyclus dagelijks vanaf het moment dat de knop **START** wordt ingedrukt.



**Blokkeringsbericht.**



**Waarschuwing:** Er is een probleem.



**Instellen van de werktijd:** Druk meerdere malen op om de tijdprogramma's te selecteren. Ook toets "1" voor het invoeren van de pincode en om de WLAN-functie in te stellen.



**Start:** Druk op de starttoets en vervolgens op "OK" om de bedrijfscyclus te starten. Ook toets "2" voor het invoeren van de pincode.









**Home:** De maaiermachine keert terug naar het laadstation (gevolgd door het indrukken van de "OK"-knop). Ook toets "3" voor het invoeren van de pincode.



**Vergrendelknop/ Ultrasonische sensoren aan/uit:** Om de robot te vergrendelen tegen diefstal (dit gebeurt automatisch 5 seconden na de laatste invoer). Ook toets "4" voor het invoeren van de pincode. Druk gedurende 5 seconden om de ultrasoonsensoren in/ uit te schakelen.



## 6.2 MAAIEN EN TERUGKEREN NAAR HUIS

1. Druk de hoofdschakelaar naar de stand *AAN* (naar binnen).
2. Druk op de Power-toets. De Vergrendelings- en power-indicator licht rood op – het Accu- en Waarschuwingspictogram knipperen afwisselend. Na 4 seconden branden het Accupictogram, de Vergrendelings- en power-indicator en een van de Timer-indicatoren constant. De robotmaaier is nu klaar voor gebruik.
3. Voordat u de robotmaaier kunt bedienen, moet u eerst de juiste pincode invoeren. De pincode die in de fabriek is ingesteld is "1-2-3-4". Druk langzaam een voor een op de cijfertoetsen     en druk vervolgens op de  -toets. De robotbesturing is nu ontgrendeld. De robot geeft dit aan met behulp van een groene Vergrendelingsindicator.
4. Als u een onjuiste pincode invoert, knippert de Vergrendelings- en power-indicator in het rood. Voer de Pincode opnieuw in.
5. Als u het bedieningspaneel wilt vergrendelen, druk dan op de Vergrendelings-toets. De robot doet dit automatisch na 5 seconden zonder invoer. Herhaal in dit geval stap 2.
6. Druk op  en . De robotmaaier begint te werken.
7. Als het batterijniveau hoger is dan 30%, dan brandt het Accupictogram constant groen.
8. Als het batterijniveau lager is dan 30%, dan wordt het Accupictogram rood en keert de robotmaaier automatisch terug naar het laadstation om daarop te laden. Als het vooraf ingestelde tijdsinterval na het opladen van de accu nog niet is bereikt, rijdt de maaier weer uit om te maaien.
9. Druk op de STOP-knop om de maaier onmiddellijk te stoppen.
10. Druk op HOME en OK om de robot terug te sturen, langs de grensdraad, naar het laadstation.

---

*De pincode moet eerst worden ingevoerd voordat u deze kunt invoeren.*

*Elke invoer moet worden bevestigd met  (Double-Opt-In).*

*Vanuit  de weergegeven tijd wordt het programma uitgevoerd en elke dag op hetzelfde tijdstip herhaald.*

*Bij elke tussenliggende invoer  wordt deze starttijd gereset.*

---

## 6.3 ACCU



Accu is volledig opgeladen.



Resterende accucapaciteit van ongeveer 30%.

## 6.4 TIJDSVOORKEUZE

De robot herhaalt de maaicyclus, weergegeven in uren door LED, dagelijks op het moment dat u op de **START** en **OK** knoppen drukt.

Onder deze tijd wordt verstaan Onderbreek het maaien in het basisstation om de accu op te laden.

U kunt het tijdprogramma wijzigen na het ontgrendelen van het bedieningspaneel



De fabrieksinstelling is over het algemeen voldoende voor oppervlakken tot 1000 m<sup>2</sup>. Geef de robot eerst twee weken voordat u het resultaat beoordeelt; hij moet zich eerst een weg banen door uw tuin.

Verhoog het tijdprogramma als u de bewerking handmatig hebt onderbroken of als u een hogere prestatie wilt bereiken.

Ontgrendel hiervoor het bedieningspaneel zoals beschreven in 6.1 **BEDIENINGSPANEEL**.

Selecteer het gewenste tijdsinterval met door deze toets  meerdere malen achter elkaar in te drukken totdat de LED de gewenste tijd heeft bereikt. Zodra u op de **START** en **OK** toetsen drukt, wordt het nieuwe tijdsinterval teruggespoeld.

---

*Bij elke "OK"-invoer wordt in de tussentijd de starttijd voor de geselecteerde bedrijfstijd gereset.*

*Als de stroomtoevoer wordt onderbroken terwijl de robot in het basisstation staat, wordt de vooraf ingestelde bedrijfstijd geteld vanaf het moment dat de stroom weer wordt hersteld.*

---

## 6.5 DE PINCODE WIJZIGEN

Wijzig de pincode wanneer de hoofdschakelaar in de stand "AAN" staat.

De in de fabriek ingestelde pincode is "1234"; u kunt deze pincode wijzigen door de onderstaande stappen te volgen:

1. Voer de geldige code "1234" in.

2. Druk tegelijkertijd op de Vergrendelingsstoets en OK. De Vergrendelings- en power-indicator knippert afwisselend rood en groen.



3. Voer een nieuwe pincode in, bijvoorbeeld "1-1-1-1". Druk op OK. De Vergrendelings- en power-indicator knippert groen.

---

*Schrijf uw nieuwe pincode hieronder op:*



---

Schrijf uw pincode telkens wanneer u deze wijzigt op, zodat u de pincode niet vergeet. Zonder de juiste pincode is uw robot beveiligd tegen diefstal en zijn alle functies geblokkeerd.

## 6.6 PINCODE VERGETEN

---

*Houd uw aankoopbewijs en het serienummer van de robot bij de hand. Deze zijn verplicht om uw pincode te verkrijgen.*

---

1. Plaats de USB-stick in bestandsformaat FAT32 zoals hieronder getoond in de USB-poort

2. Zet de hoofdschakelaar in de stand "AAN".

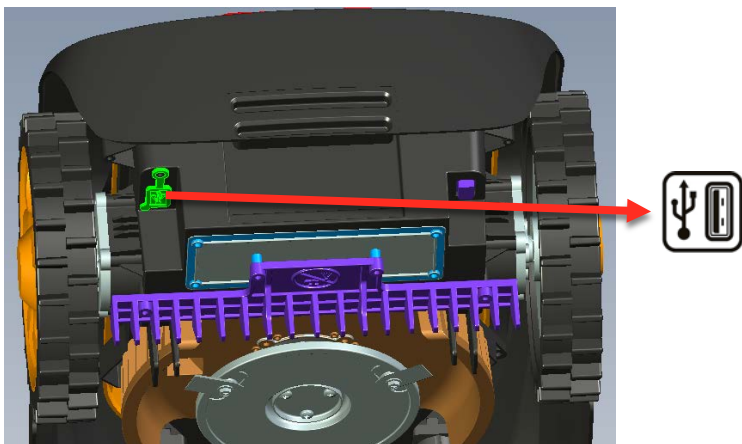

3. Druk de Power-toets en OK-toets tegelijkertijd in. Houd de toetsen minimaal 3 seconden ingedrukt. Hierna schakelen alle indicatoren op het bedieningspaneel in.







4. Druk op de Toets voor het instellen van de werktijd/ cijfertoets "1" .
5. Haal de USB-stick uit de USB-poort. Lees de stick uit op uw pc. De robot heeft een .txt-bestand gemaakt dat op de stick staat. Dit bestand bevat een puk code, uw persoonlijke ontgrendelingscode. Neem contact op met ons servicecentrum om uw nieuwe pincode te ontvangen.

## 6.7 FIRMWARE BIJWERKEN

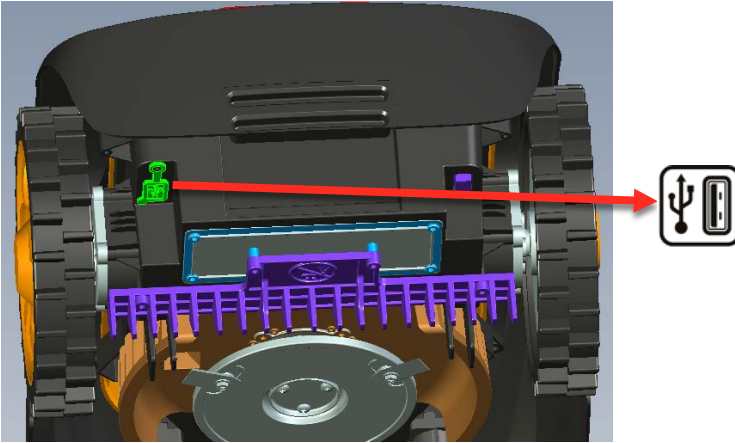
1. Download de nieuwste software voor de robot van [www.mowox.com](http://www.mowox.com). Download bijvoorbeeld *DM[0xxx].BIN* op een USB-stick.

2. Plaats de USB-stick zoals hieronder getoond in de USB-poort.
3. Zet de hoofdschakelaar in de stand "AAN".



4. Houd  en  tegelijkertijd 4 seconden ingedrukt om over te schakelen naar de Opstartmodus. Alle drie de LED tijdsindicatoren lichten groen op.
5. Druk op  om het bijwerken te starten. Het bijwerken is voltooid zodra alle het apparaat wordt opnieuw opgestart.

---

*Zorg ervoor dat de accu voldoende is opgeladen voor het bijwerken (accuniveau >50%).*

*Druk niet op de hoofdschakelaar tijdens het bijwerken.*

---

## 6.8 WAARSCHUWINGEN EN INFORMATIE OVER DE LED-INDICATOREN

Het Waarschuwingspictogram  schakelt in of knippert in verschillende kleuren om aan te geven dat er een probleem is met de maaier. Zie Overzicht in hoofdstuk 10.2 PROBLEMEN MET DE ROBOTMAAIER OPLOSSEN.

---

## 7. ULTRASONE SENSOREN

De naar voren gerichte ultrasone sensoren op het oppervlak worden gebruikt voor optische hindernisdetectie. Ze werken precies zoals het parkeerhulpmiddel in de auto: als een obstakel direct voor de robot wordt gedetecteerd, wordt een piep gegeven, stopt en gaat verder in een andere richting.

Deze functie dient voor de extra bescherming van bewegende obstakels zoals

tuinstoelen, kruiwagens en huisdieren.

U kunt deze functie optioneel als volgt inschakelen:



Eraan:

---

*De optische sensoren vervangen niet de juiste plaatsing van de grenskabel. Zoals beschreven onder "installatie" moeten tuinvijvers en zwembaden evenals lage en gevoelige obstakels uit het maaiveld worden verwijderd door middel van lussen in de grenskabel.*

*De ultrasone sensoren zijn niet effectief tegen obstakels in de grond, zoals zwembaden, vijvers en trappen.*

---

De sensoren detecteren ook obstakels die zich iets boven de robot bevinden. Dit kunnen bijvoorbeeld overhangende heggen of struiken zijn. Als dit het maaieresultaat nadelig beïnvloedt, schakel dan de sensoren uit.

---

## 8. BEDIENING VIA SMARTPHONE

U kunt uw nieuwe Silaro ook op afstand bedienen via de app die beschikbaar is voor Android en iOS.

Op deze manier kunt u alle programmering uitvoeren die via het toetsenbord kan worden aangepast, evenals andere functies:

1. Multi-zone functie (definitie van een of twee speciale toegangspunten, op de grenskabel, waar het maaiproces specifiek vaak moet beginnen),
2. Verschillende werkuren per dag,
3. Regensensor in- en uitschakelen,
4. Lees de laatste huidige foutmelding en
5. Draadloos, indien beschikbaar, een update uitvoeren naar de nieuwste firmware

U kunt een snelle, eenvoudige verbinding tot stand brengen via Bluetooth. Om dit te doen, kunt u de robot op afstand bedienen over een afstand van maximaal 30 meter.

Om via WLAN-verbinding te maken, moet u zich registreren en uw robot eenmaal koppelen aan uw gebruikersaccount. Vervolgens kunt u de robot onderweg op afstand bedienen, mits deze binnen het bereik van uw WLAN ligt. Houd er rekening mee dat u voor een WLAN-verbinding een overeenkomstig radionetwerk nodig heeft op de positie van uw robotmaaier. Dus in ieder geval moet de positie waar het basisstation zich bevindt binnen het bereik van uw Wi-Fi-netwerk liggen. Het basisstation breidt het bereik van uw thuisnetwerk niet uit.

### 8.1 INSTALLEER EN GEBRUIK DE APP

#### Downloaden

Scan de QR-code om de gratis app te downloaden en te installeren.

**Breng een verbinding tot stand met de robot**



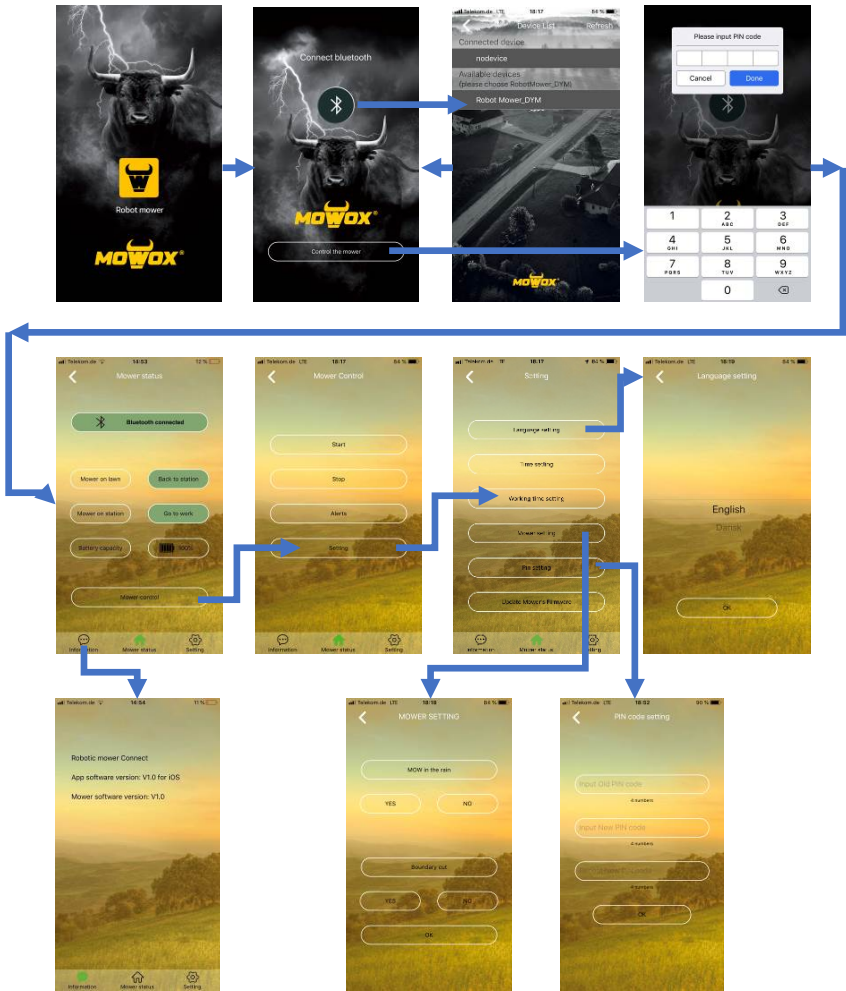

## 8.2 AFSTANDBEDIENING VIA WLAN

Alle bovenstaande bedieningsstappen zijn ook beschikbaar met een verbinding via WLAN. Bovendien kan het apparaat vervolgens van onderaf in uw tuin worden bediend als het is voorzien van WLAN.



## Gebruikersaccount aanmaken

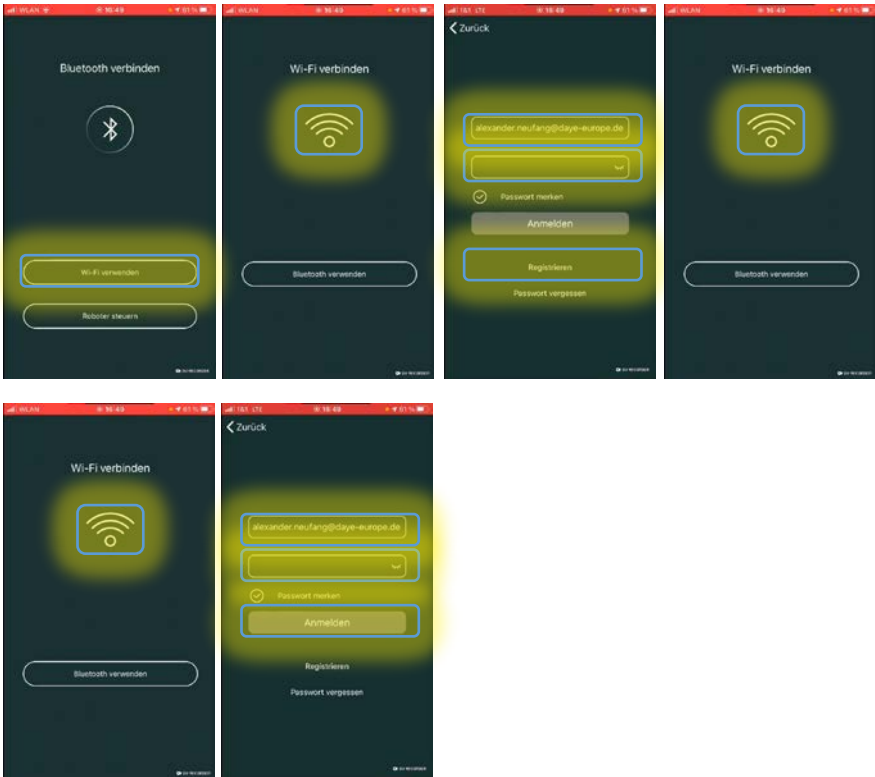

## Koppel de app aan het thuisnetwerk en de robot

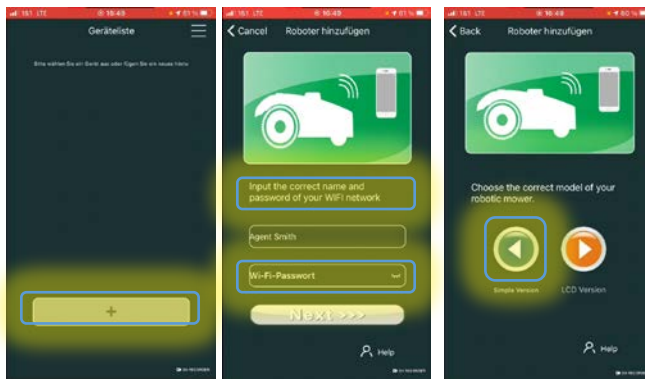

Selecteer altijd "Simple Version" en in het volgende scherm Afhankelijk van de configuratie van uw thuisnetwerk:

- 1.) Uw netwerk staat nieuwe apparaten toe: selecteer "Model 1".
- 2.) Als je problemen hebt met het instellen van "Model 1", kies dan "Model 2"; Dit kan nodig zijn, bijvoorbeeld als MAC-filtering is geactiveerd of

## toegangsbeperkingen (gastnetwerken).

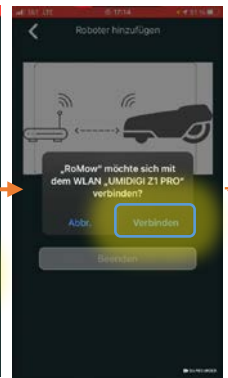
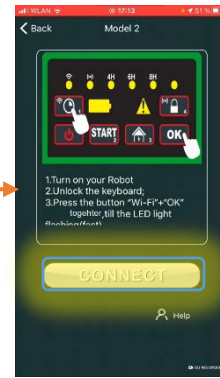
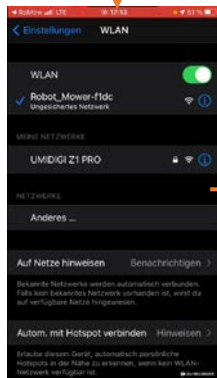
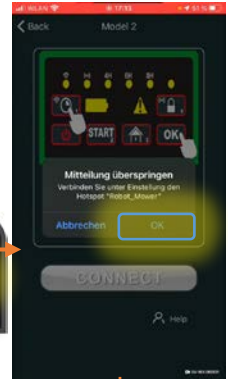
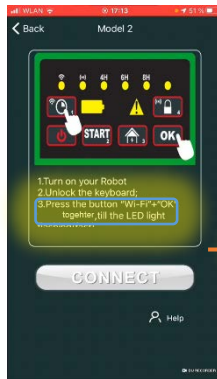



## 9. ONDERHOUD

Controleer en reinig de robotmaaier regelmatig en vervang versleten onderdelen indien nodig. Gebruik bij voorkeur een droge borstel of een vochtige doek.

**Gebruik nooit stromend water.**

Volg deze onderhoudsinstructies voor een langere levensduur van de maaier. U kunt ook overwegen het product naar een aanbevolen dealer te brengen voor een complete reinigingsbeurt, een test en aanpassing van alle functies, vervanging van versleten onderdelen en het bijwerken van de software.

## 9.1 ACCUDUUR

De robotmaaier heeft een onderhoudsvrije lithium-ion-accu. Deze accu kan eenvoudig uit de robot worden gehaald (we raden aan de accu volledig opgeladen uit de robot te halen) en moet op een droge plaats worden bewaard (binnenshuis in de winter). Het wordt aanbevolen de accu elke drie maanden op te laden om de accu in optimale staat te houden.

*Lange perioden van niet-gebruik alsmede extreme temperaturen (direct zonlicht op de maaier of een winter in de buitenlucht) beperken de levensduur van de accu aanzienlijk. Bescherm uw maaier daarom tegen extreme temperaturen, zet de maaier binnen in de winter en laad de accu af en toe volledig op.*

## 9.2 OPSLAG IN DE WINTER

We raden u aan uw maaier en laadstation in de winter in een schuur of garage te plaatsen om vorst te vermijden.

De volgende voorbereidingen moeten worden uitgevoerd voordat het apparaat wordt opgeborgen in de winter:

1. Reinig uw maaier grondig.
2. Laad de accu volledig op.
3. Zorg ervoor dat de hoofdschakelaar in de stand UIT staat.
4. Koppel de oplader/voeding los van het stopcontact.
5. Koppel de oplader/voeding los van het laadstation.
6. Koppel de grensdraad los van het laadstation. De grensdraad mag in de winter buiten blijven liggen, maar zorg ervoor dat de verbindingpunten zijn beschermd met watervrij vet of tape om corrosie te voorkomen.

U kunt de maaier na het reinigen het best bewaren in de meegeleverde doos, met alle 4 de wielen plat in de doos, of in een schone schuur of garage.

## 9.3 REINIGING EN ONDERHOUD

Het is belangrijk om de robotmaaier schoon te houden.

De maaier kan eenvoudiger hellingen oprijden als de wielen schoon zijn en de messen maaien beter als ze schoon en scherp zijn – maar houd hier rekening mee: Als u de messen reinigt, schakel de hoofdschakelaar dan uit en gebruik beschermende handschoenen.

---

*Gebruik nooit een hogedrukreiniger of spoelwater voor reiniging.*

---

### De behuizing van de maaier reinigen

De robotmaaier wordt gevoed door een accu – dus wees voorzichtig tijdens het

reinigen. Gebruik een zachte borstel en/of vochtige doek met een normaal huishoud-reinigingsmiddel. Veeg eventuele resten weg na het reinigen.

## De onderkant reinigen

Zorg ervoor dat de hoofdschakelaar in de stand *UIT* staat en draag beschermende handschoenen. Draai de robotmaaier op zijn kant om de onderkant bloot te leggen en reinig de messenschijf en het frame met behulp van een zachte borstel of vochtige doek. Draai de messenschijf om te controleren of deze vrij kan bewegen en controleer of de messen op hun lagers kunnen draaien.

## Reinig de contactpennen en de laad strips

Gebruik een metalen reiniger of zeer fijn schuurpapier om de contactpennen en laad strips op uw maaier/ laadstation te reinigen. Verwijder vuil, bladeren of grasresten rond de contactpennen en laad strips om ervoor te zorgen dat de maaier efficiënt kan worden opgeladen.

## 9.4 MESSEN

### Over de messen

#### *WAARSCHUWING!*



Zorg ervoor dat de robotmaaier volledig is uitgeschakeld en draag beschermende handschoenen voordat u de maaier reinigt, aanpast of de messen vervangt.

#### *WAARSCHUWING!*



Zorg er voor een maximale maai-efficiëntie en -veiligheid voor dat u bij het vervangen altijd gebruik maakt van originele vervangende messen en montageonderdelen van de fabrikant.

Uw maaier is uitgerust met drie messen die op de messenschijf zijn gemonteerd. Deze messen kunnen tot 3 maanden meegaan (als er geen obstakels zijn geraakt). Vergeet niet om alle drie de messen tegelijkertijd te vervangen voor de beste balans en maairesultaten.

## Vervangen messen

Gebruik een schroevendraaier om elk van de montageschroeven en messen te verwijderen. Vervang vervolgens elk mes en schroef de messen stevig vast. Zorg ervoor dat de nieuw gemonteerde messen vrij kunnen ronddraaien.

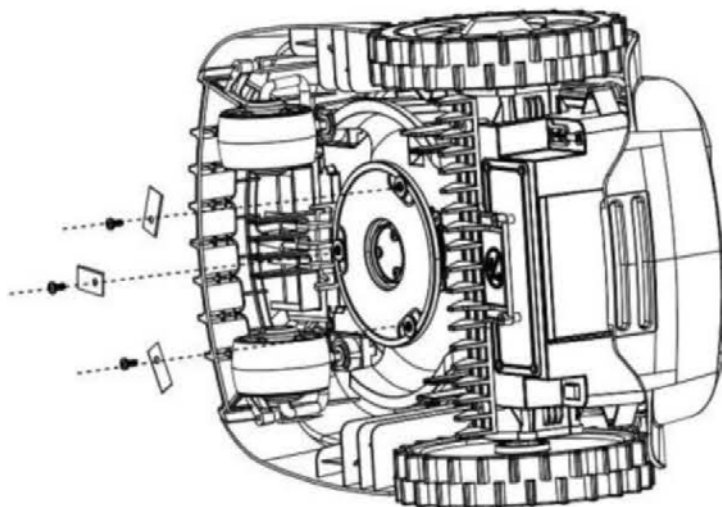

## 9.5 ACCU VERVANGEN

1. Stel de mes houder in op de laagste maaihoogte.
2. Draai de 8 bevestigingsschroeven op de onderkant los.
3. Trek de accu uit de maaier.
4. Installeer de nieuwe accu, plaats het accudeksel op zijn plaats en draai de 8 schroeven vast.

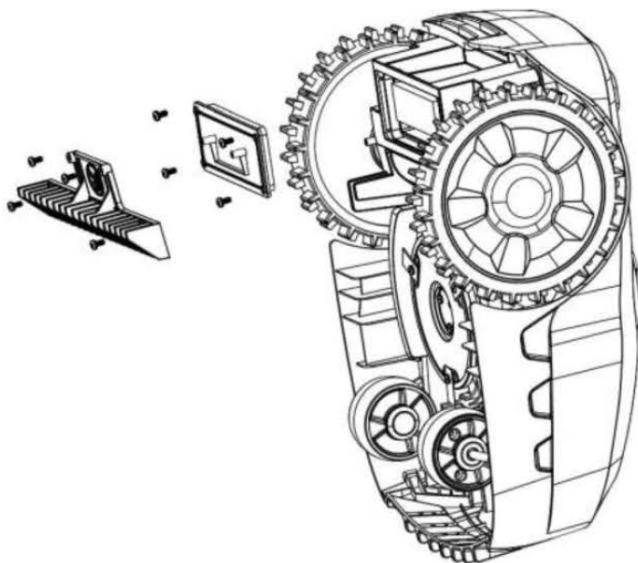

*GEBRUIK ALLEEN ORIGINELE VERVANGENDE ACCU'S VAN DE FABRIKANT.*

## 10. PROBLEMEN OPLOSSEN

### 10.1 PROBLEMEN MET LAADSTATION OPLOSSEN

Led	Beschrijving	Oplossing
Uit	Geen stroom	Controleer voeding.
Brandt constant groen	Klaar om te maaien (accu volledig opgeladen, grensdraad OK)	Juist aangesloten.
Knippert groen	Grensdraad onderbroken of onjuist aangesloten	Wissel de twee draaduiteinden en controleer of de grensdraad ergens is gebroken.
Rood	Accu wordt opgeladen	Wacht tot de accu volledig is opgeladen of stel "Start" – "OK" in.

## 10.2 PROBLEMEN MET DE ROBOTMAAIER OPLOSSEN

### Indicatorcodes

Waarschuwings-LED 	Fout
Knippert afwisselend blauw en rood	Robot buiten de perimeter draad.
Licht continu blauw op.	Obstakel sensor geactiveerd 5* op een rij.
Licht continu rood op.	De liftsensor ging 5* na elkaar af.
Knippert 1x per seconde rood.	Positiesensor continu geactiveerd.
Knippert blauw 1x per seconde...	Stroomverbruik motor te hoog
Knippert 2x per seconde blauw. .	Besturingspaneel fout.
Knippert 3x per seconde blauw. .	Overmatige ontlading van de batterij

Houd er rekening mee dat alle foutmeldingen na 2 minuten worden gewist als het apparaat in de stand-bymodus gaat. Als het apparaat buiten de basis is gestopt en is uitgeschakeld, kan het de fout op de LED niet aangeven. Breng het terug naar het station.

Merk op dat de meest voorkomende foutbron een verkeerd geïnstalleerde grensdraad is.

### Mogelijke fouten

Probleem	Melding op LED	Mogelijke oorzaak	Actie
Robot start niet vanaf het station op uw com-	Batterij LED knippert rood.	Batterij bijna leeg.	Laat de batterij opladen in het station.
Laat de batterij opladen in het station.	Batterij LED constant rood.	Als de accuspanning te laag is en de robotmaaier niet op het laadstation staat, stopt de maaier en wordt er niets weergegeven op het scherm.	Draag de robotmaaier naar het station om de maaier op te laden.



Probleem	Melding op LED	Mogelijke oorzaak	Actie
Robotmaaier gestopt in werkgebied	Waarschuwingspictogram constant blauw	De robotmaaier zit vast en is gestopt. Dit gebeurt wanneer de botsensor meer dan 10 keer binnen 1 minuut is geactiveerd.	<ol style="list-style-type: none"> <li>1. Controleer of de robotmaaier vastzit door een obstakel of is vastgelopen tussen bomen, struiken, etc. Verwijder het obstakel of vermijd dit gebied.</li> <li>2. Controleer of het gras in het gazon te hoog is en zo voorkomt dat de robotmaaier kan bewegen. Als dit het geval is, maai het gras dan tot een hoogte minder dan 60 mm.</li> <li>3. Start de robotmaaier opnieuw of breng de maaier terug naar het laadstation.</li> <li>4. als deze foutmelding vaak verschijnt, controleer dan of de begrenzingsdraad correct is gelegd. Vooral controleren smalle hoeken, gangen, hekken, rotsen, omliggende etc. Wijzig de indeling van de begrenzingsdraad.</li> </ol>
Robotmaaier gestopt	Waarschuwingspictogram constant rood	De robotmaaier is 10 seconden continu opgetild. Dit kan ook gebeuren als hij met het onderstel op een hindernis klimt en de voorwielen in de lucht zijn.	Controleer of er zich obstakels of sterke oneffenheden (meer dan 35 mm) in het werkgebied bevinden en verplaats deze, indien nodig, uit het werkgebied of wijzig de lay-out van de grensdraad om deze obstakels uit het werkgebied te houden.
Robotmaaier is gevallen en gestopt	Waarschuwingspictogram knippert rood (1/seconde)	De robotmaaier is omgerold of bevindt zich voor lange tijd op een helling met een hoek groter dan 35%.	<ol style="list-style-type: none"> <li>1. Als het omrollen is veroorzaakt door een te steile helling in het werkgebied, plaats de grensdraad dan correct om de helling te vermijden.</li> <li>2. Breng de robotmaaier naar een vlak gebied en start de maaier opnieuw.</li> </ol>

Probleem	Melding op LED	Mogelijke oorzaak	Actie
De robotmaaier is gestopt in de werkruimte.	Waarschuwingspictogram knip-pert blauw (1/seconde)	De robotmaaier is gestopt vanwege te hoge stroomsterkte in de motor, de motor is mogelijk geblokkeerd door iets of er is een probleem met de motor.	<ol style="list-style-type: none"> <li>1. Controleer of het gras in het gazon te hoog is en de motor blokkeert. Indien dit het geval is, maai het gras dan met een normale maaier tot het een hoogte heeft van maximaal 60 mm.</li> <li>2. Verhoog de maaihoogte.</li> <li>3. Controleer of de messenschijf is vastgelopen. Reinig indien nodig.</li> <li>4. Controleer of de wielen zijn geblokkeerd.</li> <li>5. Start de robotmaaier opnieuw of breng de maaier terug naar het laadstation.</li> </ol>
De robotmaaier start niet	Waarschuwingspictogram knip-pert blauw en rood	De robotmaaier bevindt zich buiten het werkgebied. De grensdraad is onjuist aangesloten of onderbroken. Er is geen voeding.	<ol style="list-style-type: none"> <li>1. Zorg ervoor dat de robotmaaier zich in het werkgebied bevindt.</li> <li>2. Controleer of de led-indicator op het laadstation constant groen brandt.</li> <li>3. Als de robotmaaier verschillende keren op dezelfde plek buiten de grensdraad komt, controleer dan of er zich een hoogspanningskabel in de buurt of onder de grensdraad bevindt. Wijzig de positie van de grensdraad.</li> <li>4. Als de robotmaaier buiten de grensdraad komt op een helling, vermijd dat gebied dan door de plaatsing van de grensdraad aan te passen.</li> <li>5. Start de robotmaaier opnieuw of breng de maaier naar het laadstation.</li> </ol>
Gazonmaaier start niet of accu kan niet worden opgeladen	Waarschuwings-LED knippert blauw (3/ seconde)	Batterij fout. Dit kan te wijten zijn aan diepe ontlading of permanent capaciteitsverlies.	Schakel de robot uit, breng hem naar het station en schakel hem weer in. Wacht drie uur. Als het probleem blijft bestaan, heeft de batterij het einde van zijn levensduur bereikt.

Probleem	Melding op LED	Mogelijke oorzaak	Actie
De robotmaaier keert terug naar het laadstation en blijft daar, ook al is de werktijd nog niet verstrekken.	Geen	<ol style="list-style-type: none"> <li>1. Regen sensor triggers.</li> <li>2. Batterij is ontladen.</li> <li>3. Apparaat is oververhit.</li> </ol>	<ol style="list-style-type: none"> <li>1. Als het regent, keert de robot terug naar de stand, aangezien een goed maieresultaat niet kan worden verwacht en de wielen niet genoeg tractie hebben om op nat gras te maaien.</li> <li>2. Laat de robot gedurende 3 uur in het station zonder enige input. Als het probleem aanhoudt, is de batterij aan het eind van zijn levensduur en moet worden vervangen.</li> <li>3. Vanaf 45°C is de batterij niet meer opgeladen. Bij nog hogere temperaturen wacht het toestel in het basisstation om af te koelen. In dit geval, verduistering van de basisstaat, bijvoorbeeld. B. door middel van een robot garage.</li> </ol>
Robot beweegt niet.	Waarschuwingspictogram knippert blauw (2/seconde)	De robot wordt bestuurd door een microcomputer. Mogelijke ernstige schade aan het.	Probeer de robot opnieuw op te starten; een voortdurende fout duidt op een ernstige schade aan het moederbord.
Schermbild is uitgeschakeld of gaat direct na het inschakelen weer uit.	Geen	Geen stroomvoorziening.	<ol style="list-style-type: none"> <li>1. Zorg ervoor dat de hoofdschakelaar in de stand "AAN" staat.</li> <li>2. Als u de robotmaaier voor het eerst gebruikt, is de accu mogelijk nog niet volledig opgeladen. Plaats de robotmaaier op het laadstation.</li> <li>3. Druk op de power-toets op het bedieningspaneel, voer vervolgens de pincode in en start de robotmaaier.</li> <li>4. Als het scherm nog steeds is ingeschakeld, draag de robotmaaier dan naar het laadstation. Zorg ervoor dat de hoofdschakelaar in de stand "AAN" staat, zodat de accu wordt opgeladen.</li> <li>5. Neem contact op met het servicestation.</li> </ol>

Probleem	Melding op LED	Mogelijke oorzaak	Actie
De robotmaaier kan niet op het laadstation rijden.	Geen	De robotmaaier kan niet op het laadstation rijden als het laadstation verkeerd is geïnstalleerd.	<ol style="list-style-type: none"> <li>1. Zorg ervoor dat de led-indicator op het laadstation constant groen brandt.</li> <li>2. Controleer of de grensdraad onder en aan de voorkant van de oplader zijn uitgelijnd.</li> <li>3. Controleer of het laadstation juist is gepositioneerd.</li> <li>4. Plaats het laadstation op een vlakke ondergrond.</li> </ol>
De robotmaaier maakt rondjes langs de grensdraad.	Geen	Hoogspanningskabel in de buurt van of onder de grensdraad beïnvloedt het grenssignaal.	Controleer of er zich een hoogspanningskabel in de buurt van of onder de grensdraad bevindt; wijzig de plaatsing van de grensdraad.
De robotmaaier is gestopt en rijdt terug naar het station.	Geen	De beweging van de maaier wordt geblokkeerd door voorwerpen op de grensdraad.	Verwijder alle obstakels op de grens.
De robotmaaier gedraagt zich afwijkend rond eilanden (bloembedden, zwembad, etc.).	Geen	Grensdraad onjuist rond het eiland geplaatst	Plaats de grensdraad opnieuw. Op een losse ondergrond is het mogelijk dat de obstakelsensoren niet worden geactiveerd en dat de wielen doordraaien.

Probleem	Melding op LED	Mogelijke oorzaak	Actie
De robotmaaier maakt veel lawaai.	Geen	<p>1. Beschadigde snijmesses.</p> <p>2. Te veel resten op snijmes (tape, touw, kunststofdeeltjes, etc.)</p> <p>3. Beschadigde snijmotor of aandrijfmotor.</p> <p>4. Andere schade op de onderdelen van de maaier.</p>	<p>1. Vervang de messen; de 3 messen moeten tegelijkertijd worden vervangen. De maai-efficiëntie van de robotmaaier is afhankelijk van scherpe messen, zorg er dus voor dat deze in goede staat verkeren.</p> <p>2. Stop de robotmaaier. Gebruik handschoenen om elk risico op letsel te voorkomen en verwijder alle resten van de messen.</p> <p>3. Laat de motor repareren of vervangen door het servicestation.</p>
De robot werkt tijdens regen.	-	De sensor meet de weerstand van het oppervlak, die kan veranderen als gevolg van vuil.	Reinig de regensensor met een doek gedrenkt in een wasmiddeloplossing.

---

*Als u twijfelt, breng uw robot dan langs voor onderhoud.*

*Volg strikt de instructies in deze handleiding. Schade door onjuist onderhoud of onjuiste installatie wordt niet gedekt door de garantie*

---

---

# 11. MILIEUVRIENDELIJKE VERWIJDERING

## 11.1 ROBOTGRASMAAIER EN BASISSTATION



Volgens de EU-richtlijn 2012/19/EU inzake elektrische en elektronische apparatuur en de uitvoering ervan in de nationale wetgeving, moeten alle elektrische gereedschappen afzonderlijk worden ingezameld en milieuvriendelijk gerecycled. Alternatieve verwijdering: Als de eigenaar van het elektrisch gereedschap het gereedschap niet teruggeeft aan de fabrikant, is hij verantwoordelijk voor de juiste verwijdering bij een aangegeven inzamelpunt dat het apparaat voorbereidt op recycling volgens de nationale recyclingwet- en regelgeving.

## 11.2 BATTERIJ

Oude accu's en batterijen mogen niet aan huishoudelijk afval worden toegevoegd, maar moeten worden verwijderd in overeenstemming met de toepasselijke wetgeving.

Neem onbruikbare oplaadbare batterijen mee naar het batterij collectie punt van de dealer of de gemeenschap.

## 11.3 VERPAKKING

De verpakking is gemaakt van karton en apart gelabeld folie. Beide is volledig recycleerbaar.

Breng deze materialen naar een recyclingcentrum.

## 12. GARANTIEVOORWAARDEN VOOR MOWOX®

### TUINGEREEDSCHAPPEN EN ACCESSOIRES

*Bedankt voor het aanschaffen van een Mowox®-kwaliteitsproduct!*

U hebt gekozen voor een elektrisch tuingereedschap met de modernste techniek, die voldoet aan de strengste kwaliteitsnormen. Alle Mowox®-producten worden geproduceerd volgens de normen ISO 9001, ISO 14001, OHSAS 18001 en BSCI.

**24 maanden garantie op elektrische tuingereedschappen!**

Eventuele materiaal- en productiefouten worden geëlimineerd met een reparatie of vervanging van onze keuze. Dit product heeft een garantie van 24 maanden vanaf de eerste aanschafdatum. Deze garantie dekt alle materiaal- en productiefouten. De volgende zaken worden niet gedekt door deze garantie:

- Slijtageonderdelen, zoals
  - messen
  - grasopvangzakken
  - wielen, wioldoppen en wiellagers
  - aandrijfriemen, bowdenkabels
  - luchtfilters, bougies, carburateurs
- Schade en defecten die het gevolg zijn van onjuiste behandeling, invloed van buitenaf of wijzigingen
- Schade na commercieel gebruik

Voor gebreken aan Honda- en Briggs & Stratton-motoren zijn de garantievoorwaarden van Honda of Briggs & Stratton van toepassing. U kunt deze vinden in de verpakking van het product.

**12 maanden garantie op accu's!**

Eventuele materiaal- en productiefouten worden geëlimineerd met een reparatie of vervanging van onze keuze. Dit product heeft een garantie van 12 maanden vanaf de eerste aanschafdatum.

De Mowox®-accu is een zeer geavanceerd technisch product dat accucellen met lithium-ion-technologie bevat. Dit zorgt voor een hoge accucapaciteit en groot werkbereik bij een laag gewicht. Het beruchte „geheugeneffect“ treedt niet op met die technologie.

De Mowox®-accu is, net als alle accu's, onderhevig aan normale slijtage. Volg de volgende richtlijnen om uw accu voor een lange tijd te gebruiken:

Stel de accu niet bloot aan vocht, hitte of extreme kou. Een opslagtemperatuur van 10° tot 15°C in een droge omgeving is ideaal. Voorafgaand aan langere opslag, bijvoorbeeld in de winter, moet u de accu één keer opladen. De accu is onderhevig aan natuurlijker zelf-ontlading en moet elke drie maanden worden opgeladen. Tegen het einde van de levensduur, neemt de gebruiksduur na een volledige lading af. Deze natuurlijke slijtage veroorzaakt door gebruik rechtvaardigt geen garantieclaim.

**Een robotmaaier heeft, vanwege zijn werking en afhankelijk van de programmering, enkele laad-/ontlaadcycli per dag nodig. Daarom is het normaal dat de accu een levensduur van een jaar heeft.**

**Wat te doen in geval van garantie?**

Wat belangrijk is: het aankoopbewijs moet worden bewaard als bewijs van de eerste aanschafdatum. Voor een eventuele reparatie dient u ook de originele doos te bewaren. Neem als u garantie wilt claimen contact op met onze klantenservice met deze garantieverklaring en een kopie van uw aankoopbewijs. We behouden ons het recht voor om claims af te wijzen indien de aanschaf niet kan worden aangetoond of het product duidelijk niet goed is onderhouden.

*Deze garantie heeft geen invloed op de wettelijke garantieclaims van de koper jegens de verkoper.*

# 13. EG-CONFORMITEITSVERKLARING

<b>EG Conformiteitsverklaring</b>	
Hierbij verklaren wij,	Ningbo Daye Garden Machinery Co., Ltd. No.58 Jinfeng Road, Yuyao, Zhejiang 315403, P. R. China
Dat het volgende apparaat, zoals door ons in omloop gebracht, op basis van het ontwerp en het type voldoet aan de geldende elementaire veiligheids- en gezondheidseisen van de EG-richtlijnen.	
Bij een wijziging van het apparaat die niet door ons is goedgekeurd, is deze verklaring niet langer geldig.	
Product	Robotmaaier
Apparaatje:	DYM221803, DYM221805
Gemeten geluidsvermogensniveau $L_{WA}$ / dB(A)	53,7 Richtlijn 2005/88/EC Aangemelde instantie: (0123)
Gewaarborgde geluidsvermogensniveau $L_{WA,G}$ / dB(A)	57 TÜV SÜD Product Service GmbH Ridlerstraße 65, 80339 München Duitsland
Van toepassing zijnde EG-richtlijnen:	Radiocompatibiliteitsrichtlijn RED 2014/53/EU Machinerichtlijn 2006/42/EG Richtlijn elektromagnetische compatibiliteit 2014/30/EU RoHS-richtlijn gevaarlijke stoffen 2011/65 / EU WEEE-richtlijn 2012/19 / EU
Van toepassing zijnde geharmoniseerde normen:	EN-55014-1:2017/ -2:2015, EN 50636-2-107:2015/ A2:2020, EN 50663:2017, EN 50665:2017, EN 60335-1:2012/ A2:2019, EN 61000-3-2, EN 61000-3-3:2013/ A1:2019, EN 61558-1:07-2006/ -2-16:07-2010, EN 62133-2:2017, EN 301489-1 V2.2.3/ -3 V2.1.1/ -17 V3.2.4, EN 300328 V2.2.2, EN 303447 V1.1.1.
Geautoriseerde handtekening/datum/plaats:	Ningbo Daye Garden Machinery Co., Ltd. No. 58 Jinfeng Road, Yuyao, Zhejiang 315403, P. R. China  30/09/2021
Titel van ondertekenaar:	Algemeen Directeur
Naam en adres van persoon die geautoriseerd is om het technisch dossier samen te stellen	Daye Europe GmbH Parkstraße 1a, 66450 Bexbach • Duitsland





## Robot-tondeuse

RM 750 BTU-SN (DYM221803)	RM 500 WiU-SN	RM 900 WiU-SC (DYM221805)	RM 1000 WiU-SN
------------------------------	---------------	------------------------------	----------------



## Manuel d'utilisation d'origine (FR)

**Lisez attentivement ce manuel avant d'installer et d'utiliser la tondeuse. Il est très dangereux de faire fonctionner ce produit sans connaître ces instructions. Conservez ce manuel dans un endroit sûr et gardez-l'accessible pour pouvoir le consulter ultérieurement.**

Fournisseur  
Ningbo Daye Garden Machinery  
Co., Ltd.  
No. 58 Jinfeng Road, Yuyao  
Zhejiang 315403, RPC



Importeur  
Daye Europe GmbH  
Parkstraße 1a  
66450 Bexbach  
Allemagne  
[www.mowox.com](http://www.mowox.com)

# Table des matières

<b>1.</b>	<b>Instructions de sécurité .....</b>	<b>2</b>
1.1	Méthode d'utilisation en toute sécurité.....	2
1.2	Caractéristiques de sécurité du robot-tondeuse .....	5
1.3	Symboles de sécurité .....	6
1.4	Protection contre la foudre .....	8
<b>2.</b>	<b>Données techniques .....</b>	<b>9</b>
<b>3.</b>	<b>Contenu de l'emballage .....</b>	<b>10</b>
<b>4.</b>	<b>Principes de fonctionnement du robot-tondeuse.....</b>	<b>11</b>
4.1	Lignes droites aléatoires entre les fils de délimitation .....	11
4.2	Détection d'obstacles et îlots de fils de délimitation.....	11
4.3	Conduite dans les couloirs .....	12
4.4	Mode de coupe en spirale.....	12
4.5	Réglage d'hauteur de coupe.....	12
<b>5.</b>	<b>Guide d'installation .....</b>	<b>13</b>
5.1	Introduction.....	13
5.2	Périmètre des îlots à l'intérieur de la zone de travail.....	13
5.3	Câble périphérique .....	14
5.4	Station de recharge .....	18
5.5	Démarrage et test de l'installation .....	22
5.6	Sécuriser la station de base .....	24
5.7	Information sur la recharge.....	25
<b>6.</b>	<b>Utilisation Via Le Clavier.....</b>	<b>26</b>
6.1	Panneau de commande .....	26
6.2	Opération de coupe et retour à la station.....	28
6.3	Batterie .....	29
6.4	Sélection du programme.....	29
6.5	Changer le code PIN.....	29
6.6	Code PIN oublié.....	30
6.7	Mise à jour du micrologiciel .....	31
6.8	Alertes et informations indiquées par les voyants led .....	32
<b>7.</b>	<b>Capteurs à ultrason .....</b>	<b>32</b>
<b>8.</b>	<b>Commande par smartphone.....</b>	<b>33</b>
8.1	App installieren und bedienen.....	34
8.2	Gestion par réseau sans fil .....	35
<b>9.</b>	<b>Entretien .....</b>	<b>38</b>
9.1	Durée de vie la batterie.....	39
9.2	Stockage en hiver .....	39
9.3	Nettoyage et entretien.....	39
9.4	Lames de coupe.....	40
9.5	Remplacement de la batterie .....	41
<b>10.</b>	<b>Dépannage.....</b>	<b>43</b>
10.1	Dépannage de la station de recharge .....	43
10.2	Dépannage du robot-Tondeuse.....	43
<b>11.</b>	<b>Conditions de garantie des outils de jardinage Mowox® et de leurs accessoires</b>	<b>49</b>
<b>12.</b>	<b>Élimination écologique.....</b>	<b>50</b>
12.1	Appareil, station de base et batterie.....	50
12.2	Batterie .....	50
12.3	Emballage.....	50
<b>13.</b>	<b>Déclaration de conformité CE .....</b>	<b>51</b>

---

# 1. INSTRUCTIONS DE SÉCURITÉ

## *IMPORTANT*

**Lisez tous les avertissements de sécurité et toutes les instructions.**

Le non-respect des avertissements et des instructions peut entraîner un risque d'électrocution, d'incendie et/ou de blessures graves. Lisez attentivement les instructions pour une utilisation en toute sécurité de la machine. Conservez tous les avertissements et instructions pour pouvoir les consulter ultérieurement.

**La tondeuse est destinée uniquement pour la tonte de pelouse de jardin. Toute autre utilisation est impropre.**

## 1.1 MÉTHODE D'UTILISATION EN TOUTE SÉCURITÉ

### Principes

1. Lisez attentivement le manuel d'instructions et assurez-vous d'en comprendre toute l'étendue avant de commencer à utiliser la machine. Familiarisez-vous avec les commandes et le mode d'utilisation correct de la machine.
2. N'autorisez jamais d'enfants ni des personnes dont les capacités physiques, sensorielles ou mentales sont réduites ni d'animaux de compagnie sur la zone d'action de cette unité. Débranchez le cordon d'alimentation de la station de base, si vous fournissez un tel accès.
3. La réglementation locale peut limiter l'âge de l'opérateur.
4. L'opérateur ou l'utilisateur est responsable des accidents et des dommages causés à des tiers ou à leurs biens.

### Préparation

1. Assurez-vous d'installer correctement le de câble périphérique comme indiqué ; respectez toutes directions.
2. Inspectez de temps à autre la zone où l'outil est utilisé et retirez toutes les pierres, bouts de bois, fils et autres débris qui pourraient endommager l'outil ou représenter un risque pour la sécurité.
3. De temps à autre, inspectez visuellement les lames, les vis de lame et l'assemblage de coupe pour vérifier qu'ils ne sont pas usés ou endommagés. Remplacez toutes les lames ou toutes les vis usées ou endommagées simultanément, afin de préserver l'équilibre de l'outil.
4. Soyez prudent(e) avec les machines à lames multiples, car une lame en rotation peut entraîner la rotation d'autres lames.

### Utilisation

1. N'utilisez pas le robot-tondeuse si des dispositifs de sécurité ou des pièces sont endommagés, usés ou inutilisables. Réparez ou remplacez les pièces endommagées, y compris les décalcomanies.

2. Gardez les mains et les pieds éloignés des côtés et du dessous de la machine.
3. Ne jamais prendre ou transporter la tondeuse pendant que le moteur tourne/est en marche.
4. Ne laissez pas la tondeuse sans surveillance lorsqu'il y a des animaux domestiques, des enfants ou des personnes à proximité.
5. Toujours éteindre l'interrupteur de sécurité avant de soulever la tondeuse ou de planifier des réglages.
6. Ne touchez pas la lame avant qu'elle ne soit complètement arrêtée.
7. N'utilisez pas la tondeuse à des fins autres que la coupe de gazon.

## Transport

Pour vous déplacer en toute sécurité depuis ou dans la zone de travail :

1. Appuyez sur le bouton rouge STOP pour arrêter la tondeuse.
2. Assurez-vous que le bouton d'alimentation principal est en position OFF (ARRÊT) avant de soulever votre robot-tondeuse.
3. Fermez les capots supérieurs et transportez la tondeuse avec la poignée arrière, le support de lames de coupe éloigné de votre corps.

**IMPORTANT !** Il est recommandé de conserver l'emballage d'origine à des fins d'expédition.

## Entretien

Toujours éteindre la tondeuse en mettant le bouton d'alimentation principal sur « OFF » avant de retirer tout blocage / d'effectuer toute opération de contrôle / de nettoyage / de travail ou de remplacement de la lame. N'essayez jamais de réparer ou de régler la tondeuse lorsqu'elle est en marche.

En cas de vibrations anormales, arrêtez la tondeuse, mettez le bouton d'alimentation principal sur « OFF » et vérifiez que les lames ne soient pas endommagées. Remplacez les lames usées ou endommagées pour préserver l'équilibre. Si les vibrations persistent, contactez le centre de service.

Utilisez des gants épais lors de l'inspection ou de l'entretien de la lame.

N'effectuez aucune opération de maintenance lorsque vous êtes pieds nus ou avec des sandales ouvertes. Portez toujours des chaussures de travail appropriées et un pantalon long ;

Remplacez les pièces usées ou endommagées pour votre sécurité.

Utilisez uniquement du matériel et des accessoires d'origine. Il est interdit de modifier la conception d'origine de la tondeuse. Toutes les modifications sont effectuées à vos propres risques et annuleront la garantie.

Maintenez tous les écrous, boulons et vis bien serrés pour vous assurer que la machine soit en bon état de fonctionnement.

**Avertissement !** En cas de risque d'orage, débranchez le câble périphérique de la station de base et débranchez la fiche du transformateur de la source d'alimentation.

## Batteries

1. N'ouvrez pas et n'endommagez pas le bloc batteries.
2. Ne pas court-circuiter ou jeter au feu.
3. Le bloc batteries contient des électrolytes. En cas de fuite d'électrolyte du bloc batteries, vous devez prendre les mesures suivantes :
4. Contact avec la peau : nettoyez immédiatement les zones qui ont été en contact avec de l'eau et du savon.
5. Contact avec les yeux : nettoyez immédiatement les yeux avec de l'eau pendant au moins 15 minutes, sans frotter.
6. Obtenez des soins médicaux immédiats.
7. Assurez-vous que la batterie soit chargée dans le robot-tondeuse uniquement. Une utilisation incorrecte peut provoquer une électrocution, une surchauffe ou la fuite du liquide corrosif s'échappant de la batterie.

## Chargeur

1. La prise de courant doit être installée à proximité de l'équipement et doit être facilement accessible.
2. Le transformateur est protégé contre les courts-circuits et est isolé de manière sûre.
3. Le câble flexible externe ou le cordon de cet appareil ne peut pas être remplacé ; si le cordon est endommagé, l'unité doit être remplacée complètement.
4. N'ouvrez pas l'équipement pour éviter les risques d'électrocution. Seul le personnel du service qualifié est autorisé à ouvrir tout équipement pour des raisons de sécurité.
5. Protégez l'appareil de l'humidité.
6. Débranchez l'appareil de la prise secteur avant le nettoyage. N'utilisez pas de nettoyant liquide ou en aérosol. Utilisez uniquement un chiffon humide.
7. L'appareil doit être placé sur une surface stable. Une chute peut causer des dommages à l'appareil.
8. Si l'appareil n'est pas utilisé pendant une longue période, débranchez-le de l'alimentation électrique pour éviter tout dommage dû à des pointes de tension ou à des coups d'éclairs.
9. Si l'une des situations suivantes se produit, l'équipement doit être vérifié par du personnel de service qualifié :
  - La fiche est endommagée.
  - Un liquide a pénétré dans l'appareil.
  - L'équipement a été exposé à l'humidité.
  - L'équipement est tombé et/ou est endommagé.
  - L'équipement présente des signes évidents de casse.

- L'équipement ne fonctionne pas bien ou vous ne pouvez pas le faire fonctionner conformément à ce manuel.

10. Le fusible du produit ne peut pas être remplacé.

## 1.2 CARACTÉRISTIQUES DE SÉCURITÉ DU ROBOT-TONDEUSE

### Dispositif antivol / de désactivation

Le dispositif antivol et de désactivation apporte une fonction qui empêchera l'utilisation du robot-tondeuse sans le code d'entrée. Vous serez invité à entrer un code à 4 chiffres de votre choix, à utiliser comme code de sécurité personnel.

### Capteur de levée

Au cas où la tondeuse est soulevée par l'arrière à plus de 35° ou de 10 mm pendant la tonte, les lames s'arrêteront immédiatement.

### Capteur d'inclinaison

Au cas où la tondeuse est inclinée en position vertical depuis n'importe quel côté, la lame s'arrêtera immédiatement.

### Capteurs d'obstacles physiques

La tondeuse détecte tout obstacle sur son chemin pendant l'utilisation. Lorsque la tondeuse se heurte à un obstacle, elle arrête et puis s'éloignera de l'obstacle.

### Capteurs optiques d'obstacles

Le robot possède deux yeux à ultrasons avec lesquels il peut détecter des obstacles mobiles tels que. B. Les animaux domestiques, les chaises de jardin ou les brouettes peuvent détecter. Ces capteurs peuvent être activés en option (voir le chapitre sur les capteurs à ultrasons).

La tondeuse possède un capteur de pluie. Par défaut, le robot retournera à la station de charge si de la pluie est détectée. Ensuite, la tondeuse se chargera.

Sur les modèles avec Bluetooth, vous pouvez changer cela avec votre portable.

---

*Tondre sous la pluie n'est pas recommandé.*

---

Ne court-circuitez pas les deux capteurs métalliques avec du métal ou un autre conducteur. Cela rendra le travail du robot déficient.

La tondeuse peut couper l'herbe mouillée - mais l'herbe mouillée s'accumulera sur support des lames et sur les roues, vous obligeant à nettoyer l'unité plus fréquemment.

---

*N'utilisez pas le robot-tondeuse pendant la foudre pour éviter d'endommager les circuits électroniques. Nous vous recommandons vivement de débrancher la station de recharge et de déconnecter également le câble périphérique de la station de base.*

---

Si le capteur ne fonctionne pas correctement, nettoyez-le avec un chiffon humide et de la solution de détergent.

### **Bouton d'arrêt**

Appuyer sur le bouton STOP à tout moment pendant l'utilisation arrêtera la tondeuse et la lame immédiatement.

### **Interrupteur de sécurité**

La désactivation de l'interrupteur de sécurité (Position Off) désactive toute opération et empêchera toute utilisation de la tondeuse. Vous devez le faire avant de soulever la tondeuse et avant toute opération d'entretien.

### **Batteries scellées**

Les batteries qui alimentent la tondeuse sont totalement étanches et ne laissent s'écouler aucun type de fluides, quelle que soit leur position.

### **Station de base / commutateur périphérique et câble périphérique**

La tondeuse ne peut pas fonctionner sans un câble périphérique installé et activé via la station de base. Si le câble périphérique n'est pas connecté correctement ou s'il est endommagé, la tondeuse cessera de fonctionner.

## **1.3 SYMBOLES DE SÉCURITÉ**

### **Symboles sur le robot-tondeuse**



**AVERTISSEMENT** - Lisez les instructions d'utilisation avant d'utiliser la machine.

L'appareil peut être dangereux s'il est utilisé de manière incorrecte.

Lisez et comprenez ces instructions d'utilisation avant toute utilisation.

---



**AVERTISSEMENT** - Gardez une distance de sécurité avec la machine pendant le fonctionnement.

Gardez vos mains et vos pieds éloignés des lames rotatives. Ne placez jamais vos mains ou vos pieds près ou sous l'appareil.

---



**AVERTISSEMENT** – Désactivez l'appareil avant d'y effectuer toute opération d'inspection ou avant de le soulever.

Assurez-vous que l'interrupteur soit en position « OFF » avant de procéder à une inspection ou à une opération d'entretien.



**AVERTISSEMENT** - Ne chevauchez pas la machine.

**MISE EN GARDE** - Ne touchez pas les lames rotatives.



**AVERTISSEMENT** - Ne pas utiliser d'éclaboussures ou d'eau sous pression sur la tondeuse.



Rapportez les batteries usagées à votre revendeur, collecteur ou centre de recyclage local.



Il est interdit de jeter ce produit avec les déchets ménagers normaux. Consultez les autorités locales ou les détaillants pour obtenir des conseils en matière de recyclage.



Le niveau de puissance acoustique garanti est de 66 dB.

**IPX4**

La machine est protégée contre les infiltrations d'eau venant de la verticale.

**CE**

Le produit répond aux exigences et aux réglementations établies par la Communauté européenne.



Classe de protection III.

## Symboles sur le chargeur



**Avis de sécurité !**



**AVERTISSEMENT** – Pour réduire les risques de blessures, lisez le manuel d'instruction.



Classe de protection II.



Les déchets de produits électriques ne doivent pas être jetés avec les ordures ménagères. Veuillez recycler vers des installations existantes. Consultez les autorités locales ou les détaillants pour obtenir des conseils en



matière de recyclage.

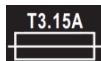

Fusible temporisé 3,15 A



Transformateur de sécurité résistant aux courts-circuits.

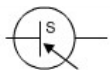

Interrupteur d'alimentation de l'unité principale.



Conformément aux directives européennes applicables sur les normes de sécurité.

## Symboles sur la batterie



*Alerte de sécurité !*



Volts.



Produit recyclable.



**Veillez lire attentivement les instructions avant de démarrer la machine.**



**Les déchets électriques ne doivent pas être jetés avec les ordures ménagères. Consultez les autorités locales ou les détaillants pour obtenir des conseils en matière de recyclage.**



**Ne pas exposer à la pluie ou à l'humidité.**

## 1.4 PROTECTION CONTRE LA Foudre

Un coup de foudre provoquera une surintensité et détruira votre robot.

Ne placez pas la station de recharge sous de grands arbres.

Pendant les temps orageux, débranchez la station de recharge et débranchez si possible le câble périphérique.

**Important : N'utilisez pas la tondeuse pendant un temps orageux.**

## 2. DONNÉES TECHNIQUES

Numéro du modèle RM...	750 BTU-SN	500 WiU-SN	900 WiU-SC	1000 WiU-SN
Superficie pelouse max / m <sup>2</sup>	750	500	900	1000
<b>Système d'alimentation électrique</b>				
Batterie, lithium-ion	2,5 Ah, 45 Wh		4,0 Ah, 72 Wh	
Chargeur / alimentation	Entrée 100-240 V AC, 50/60Hz, Sortie 18 V DC, CC			
Temps de coupe <sup>(2)</sup> par charge/min	112		162	
<b>Système de travail</b>				
Tension nominale	20 V DC			
Vitesse de coupe à vide	3100 min <sup>-1</sup>			
Largeur de coupe	180 mm			
Lame de rechange	ARM 3 BLA SET (EAN 6932495602435)			
Hauteur de coupe, min-max <sup>(1)</sup>	20 mm - 60 mm, infiniment variable			
Nombre de lame	3 (pivotantes)			
Moteurs	3 (sans balai)			
Pentes	Jusqu'à 35 % (20°)			
<b>Système de charge</b>				
Courant de charge	1,8 A			
Temps de charge <sup>(2)</sup> / min	83		166	
<b>Temps de fonctionnement recommandé par jour<sup>(2)</sup> sur la superficie max. rec.</b>				
Heures	4,2	1,7	6,4	6,8
<b>Données générales</b>				
Protection de la tondeuse	IP X4			
Protection de la station	IP X4			
Protection de l'alimentation	IP 65			
Poids de la tondeuse (avec batterie)	8,2 kg			
Poids station de recharge	2,6 kg			
Dimension de la tondeuse	495 * 385 * 255 mm			
Dimension de l'emballage	656 * 448 * 280 mm			
Poids brut	16,5 kg			
<b>Connexion sans fil</b>				
Module Bluetooth	BT 4.0 à basse énergie			
Module WiFi	-	2,4 GHz		
<b>Niveau de bruit</b>				
Niveau de pression acoustique au poste de conduite L <sub>PA</sub>	38,4 dB(A), k = 3 dB(A)			
Niv. de puissance acoustique mesuré L <sub>WA</sub>	53,7 dB(A), k = 3 dB(A)			
Niveau de puissance sonore garanti L <sub>WA G</sub>	57 dB(A)			

<sup>(1)</sup> La tondeuse est adaptée à une coupe de gazon ayant une hauteur maximale de 60 mm. La tondeuse peut s'arrêter de fonctionner si les herbes sont hautes. Coupez le gazon à moins de 60 mm à l'aide d'une tondeuse normale ou réglez la hauteur de coupe sur une position appropriée.

<sup>(2)</sup> Le temps recommandé par jour indiqué dans cette spécification est juste pour référence. Cela dépend de l'état des lames, du type de gazon coupé, des conditions de croissance, de l'humidité et de la pente de la pelouse. Les arbres, les parterres de fleurs, les chemins et les pentes affectent l'efficacité de la tonte.

### 3. CONTENU DE L'EMBALLAGE

Nous vous remercions d'avoir acheté notre robot-tondeuse. Au cours des prochaines pages, le robot-tondeuse vous sera expliquée plus en détail en tenant compte de la procédure d'utilisation.

Veuillez inspecter tout le contenu de l'emballage dès que vous lisez ceci.

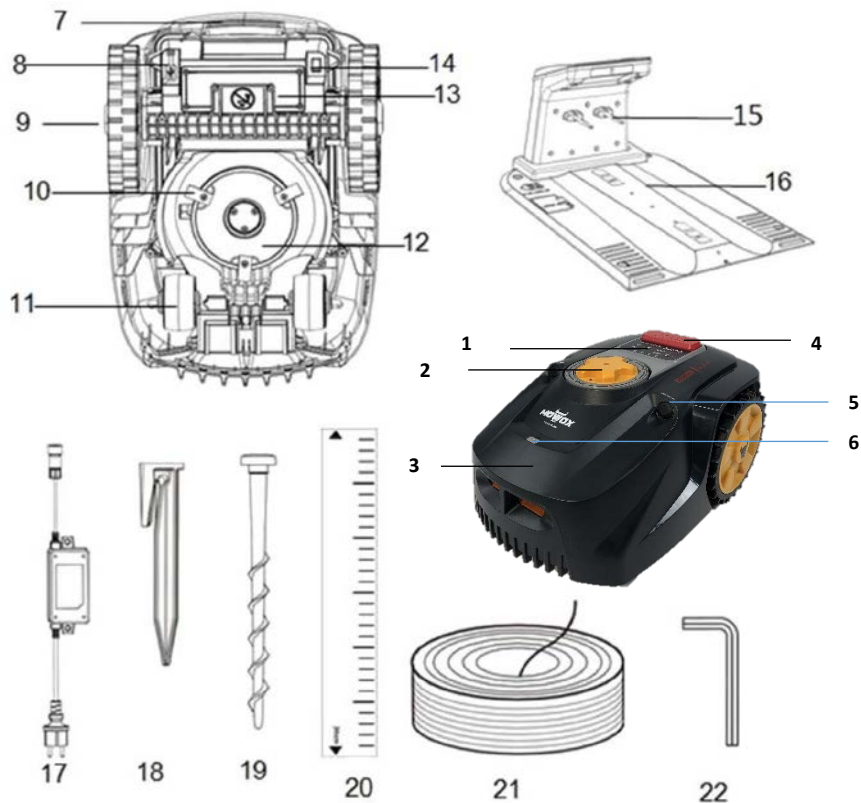

1. Unité de contrôle	12. Disque de couteau
2. Réglage de la hauteur	13. Couvercle de la batterie
3. Tondeuse à gazon robotisée	14. Interrupteur principal
4. Bouton STOP	15. Goupille de chargement
5. Capteurs à ultrasons (2)	16. Station de charge / base
6. Capteur de pluie	17. Alimentation
7. Poignée	18. Piquet (pour câble périphérique)
8. Port USB	19. Clou de terre (pour la station de base)
9. Roue arrière	20. Règle de distance pour le câble périphérique
10. Lames (3)	21. Câble périphérique
11. Roue avant	22. Clé hexagonale (pour la station)

## 4. PRINCIPES DE FONCTIONNEMENT DU ROBOT-TONDEUSE

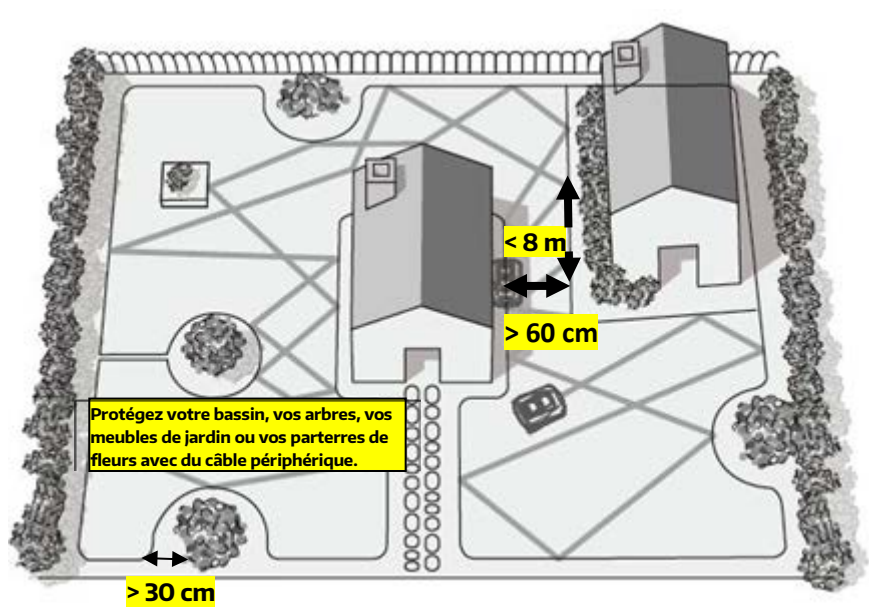

### 4.1 LIGNES DROITES ALÉATOIRES ENTRE LES FILS DE DÉLIMITATION

Le câble de délimitation et les clous dans la boîte, dès qu'ils sont placés autour de la pelouse à une distance d'au moins 30 cm de la limite, forment une boucle d'induction, que le robot reconnaît. Il choisit sa direction arbitrairement. Dès que le robot se déplace vers le câble limite correctement posé, il tourne et se déplace dans une direction différente. Ainsi, il ne laisse pas des zones non tontes dans la zone délimitée par le câble de démarcation.

### 4.2 DÉTECTION D'OBSTACLES ET ÎLOTS DE FILS DE DÉLIMITATION

Si la tondeuse rencontre un obstacle à l'intérieur de sa zone de travail, telle qu'une personne, un arbre ou un animal domestique, elle s'arrêtera, reculera et se dirigera vers une autre direction.

Les capteurs d'obstacles intégrés se déclenchent à partir d'une force d'impact prédéfinie, de sorte que les vibrations de logement dues à l'inégalité dans le sol ne conduisent pas à un déclenchement indésirable. La force d'impact est générée par les pattes postérieures entraînées. Toutefois, dans le cas de surfaces glissantes, par exemple du sol lâche ou de l'herbe mouillée, les roues peuvent perdre leur adhérence avant d'atteindre le seuil de force d'impact. Cela peut laisser des traces sur la terre. De même, le boîtier extérieur du robot peut endommager, déplacer ou renverser un obstacle, selon sa forme et sa fixation. Par conséquent, toutes les zones de l'aire de travail qui méritent d'être protégées, par exemple les étangs, les arbres, les meubles de jardin, les lits, doivent être épargnées par le câble limite. Le câble limite doit former un

circuit ininterrompu.

### 4.3 CONDUITE DANS LES COULOIRS

Si vous avez un couloir à l'intérieur de votre pelouse, votre robot pourra en venir à la fin s'il a au moins 1,2 m de largeur (60 cm entre les câbles périphériques) et 8 mètres max. de long.

### 4.4 MODE DE COUPE EN SPIRALE

Si la tondeuse est entrée en contact avec le câble périphérique plus de 5 fois et a parcouru plus d'un mètre après le dernier contact avec le câble, elle entrera en mode de coupe en spirale en faisant 3 cercles. Cette fonction de coupe en spirale contribuera à améliorer l'efficacité de la couverture de la tondeuse.

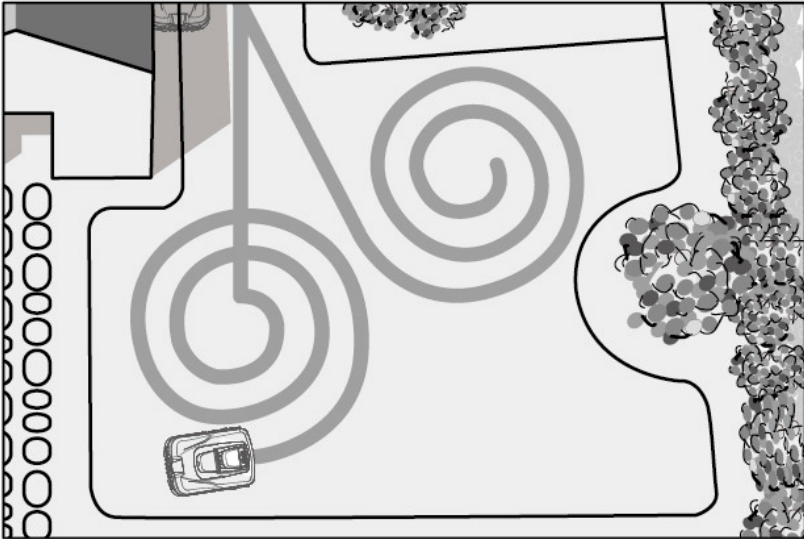

### 4.5 RÉGLAGE D'HAUTEUR DE COUPE

La tondeuse possède des réglages de hauteur de coupe continus compris entre 20 et 60 mm. Prieur de la première utilisation, veuillez la couper jusqu'à une hauteur de 60 mm max, avec une tondeuse à gazon normale ou une débroussailleuse.

---

*N'essayez pas de relever ou d'abaisser la hauteur de coupe pendant la coupe.*

---

## 5. GUIDE D'INSTALLATION

Ce chapitre vous explique comment installer le robot-tondeuse. Veuillez lire ce manuel en entier avant de commencer l'installation.

### 5.1 INTRODUCTION

Faites un croquis de la zone de la pelouse qui doit être tondue.

Incluant tous les obstacles et établissez vous-même un plan pour les protéger.

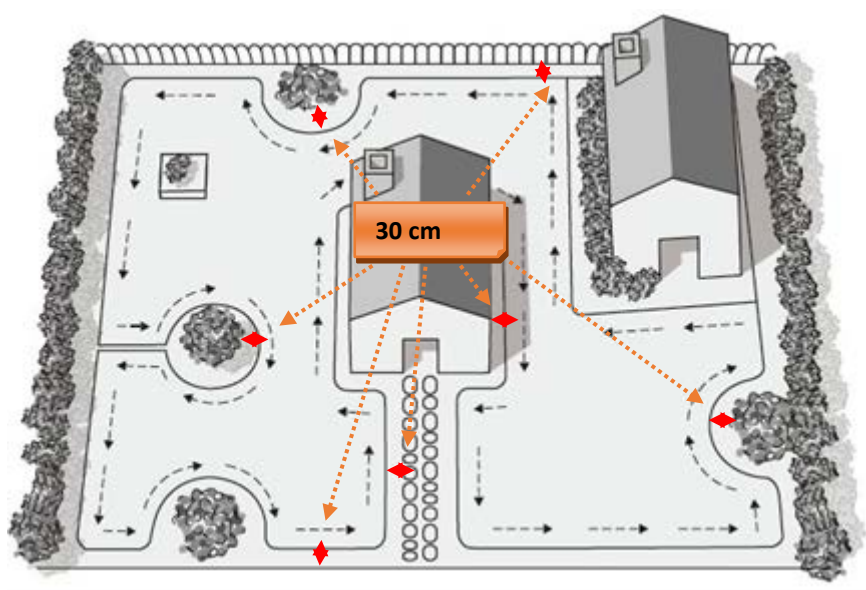

Il est ainsi plus facile de trouver un emplacement idéal pour la station de recharge et de placer correctement le câble périphérique autour du périmètre de votre jardin en protégeant les arbustes, les parterres de fleurs, etc.

Préparez des outils.

Vous aurez besoin d'un marteau en gomme et une pince à dénuder.

### 5.2 PÉRIMÈTRE DES ILOTS À L'INTÉRIEUR DE LA ZONE DE TRAVAIL

- Utilisez le câble périphérique pour délimiter les zones à l'intérieur de la zone de travail en créant des îlots autour d'obstacles ne pouvant résister à une collision ou endommageant le robot, par exemple des plates-bandes et des pierres. En outre, délimitez tous les objets sensibles aux chocs - et les bassins de jardin.
- Continuez à dérouler le câble en vous déplaçant du bord vers l'objet à protéger.
- Fixez les piquets aux câbles périphériques dans le sens des aiguilles d'une montre autour de l'objet à protéger.

- Fermez complètement l'îlot et revenez à l'endroit où vous avez quitté le bord de la pelouse.
- Les câbles menants et revenant de l'îlot doivent être parallèles et très proches, sans se croiser. Par conséquent, fixez les deux câbles, depuis et vers les îlots, au sol avec les mêmes piquets.
- Si vous suivez les instructions ci-dessus pour exclure des objets/îlots de la zone de tonte, votre robot passera entre les deux câbles parallèles et ne traversera pas le câble simple autour des objets/îlots.
- Distance minimale entre les îlots : 1 m. Sinon, démarquez-les ensemble comme un seul îlot.

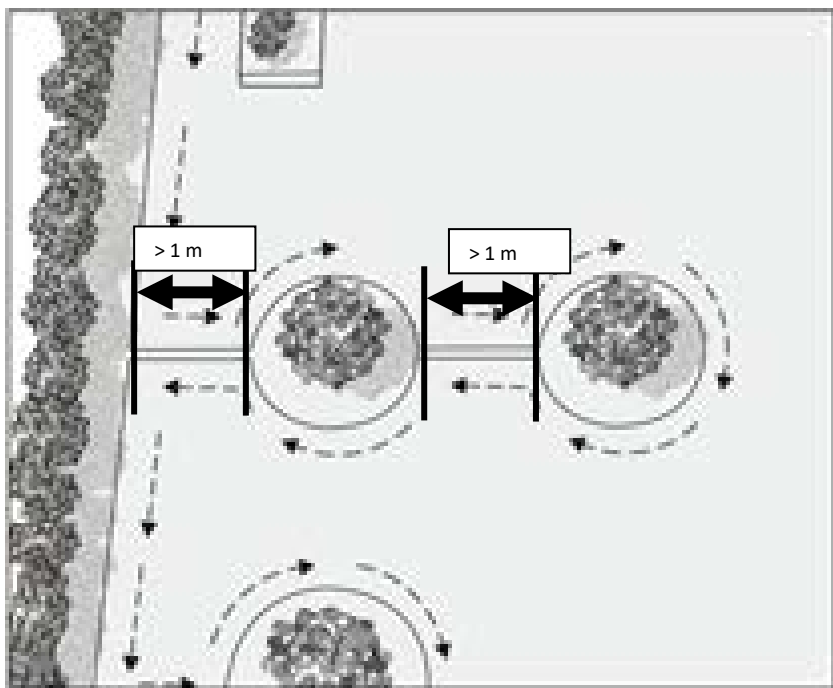

*Les câbles périphériques ne doivent pas se croiser.*

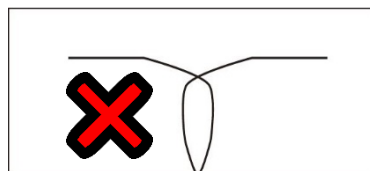

### 5.3 CÂBLE PÉRIPHÉRIQUE

Dépendant de si vous possédez un scarificateur, choisissez l'une des deux méthodes d'installation de câble périphérique suivantes : vous pouvez combiner les deux méthodes d'installation.

## Installation sur le sol

Fixez le câble périphérique à votre pelouse avec des piquets, ce qui permettra d'ajuster le câble périphérique pendant les premières semaines de fonctionnement.

Placez le câble périphérique fermement sur le sol, sous l'herbe, et fixez-le au sol avec les piquets consignés à une distance de max. 80 cm. Assurez-vous que la tondeuse ne puisse couper le fil à aucun endroit.

## Installation dans le sol

Creusez et installez le câble périphérique à une profondeur maximale de 5 cm si vous souhaitez de scarifier ou aérer la pelouse avec un appareil séparé. Cela évite que le câble ne soit détruit par cet appareil.

## Sol sec ?

Un sol dur ou sec peut provoquer la rupture des piquets lorsque vous les plantez. Arrosez la pelouse si elle est très sèche avant l'installation du câble.

---

*Du câble périphérique coupé et les dommages consécutifs ne sont pas couverts par la garantie.*

---

## Distance du câble au bord du jardin

Lorsque la tondeuse s'approche d'un câble périphérique, les capteurs installés à l'avant de la tondeuse le détectent. Mais avant de faire demi-tour, la tondeuse dépasse le câble périphérique d'environ 20 à 30 cm. Prenez en compte cette distance lorsque vous installez le réseau de câble périphérique.

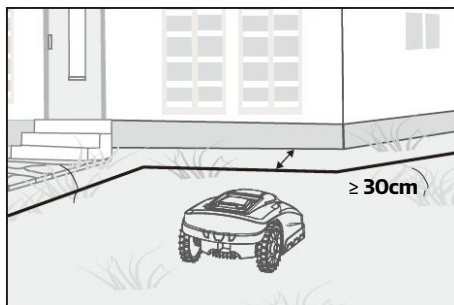

## Obstacles supérieurs à 100 mm de hauteur

Les capteurs anti-obstruction reconnaissent les obstacles supérieurs à 100 mm, tels que les arbres, les murs, les clôtures, les meubles de jardin, etc. Le robot s'arrêtera, reculera puis se retournera pour couper dans une autre direction.

Les obstacles mous, instables et précipitieux doivent être protégés en créant une frontière tout autour comme un îlot.

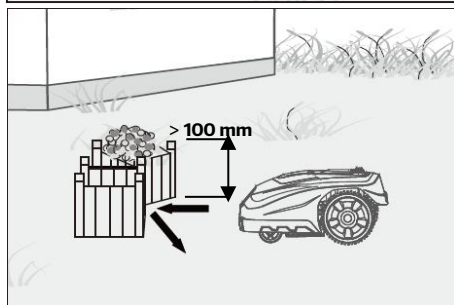



## Arbres

Le robot traite les arbres comme des obstacles communs, mais si certaines racines de l'arbre sont exposées dans votre jardin et inférieures à 100 mm de hauteur, cette zone doit être protégée afin d'éviter des dommages aux racines des arbres, aux lames coupantes ou aux roues arrière.

Respectez une distance minimale de 30 cm entre le câble périphérique et l'obstacle.

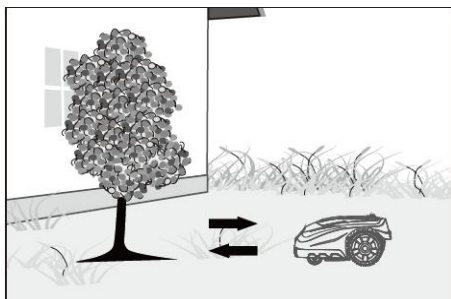

## Cailloux

Si des roches ou des cailloux se trouvent dans la zone de coupe, ils feront obstacle et devront être protégés également, car la tondeuse pourrait monter dessus et devenir endommagé.

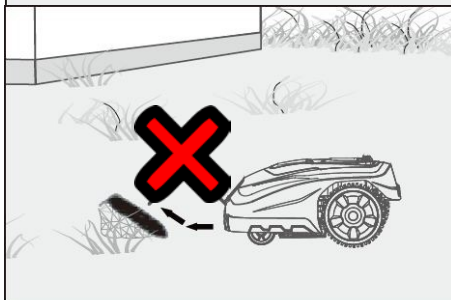

## Pentes

La tondeuse est capable de monter des pentes jusqu'à 35% (20°), évitez donc les zones plus abruptes.

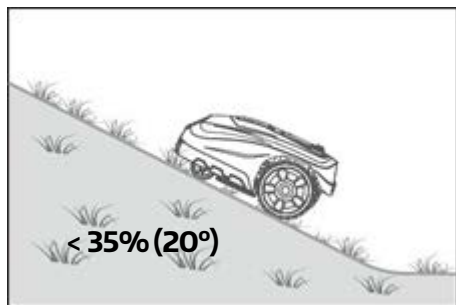

35 CM (DIFFÉRENCE D'ALTITUDE)

100 CM (LONGUEUR LOT DROIT)

= 35% (PENDE)

Comment calculer la pente de la pelouse de votre zone de tonte  
**Inclination dans cet exemple :**

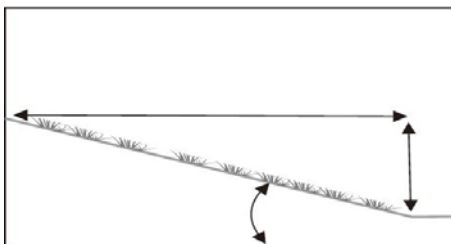

## Emplacement du câble périphérique sur les pentes

Le câble périphérique supérieur ne doit pas être placé sur des pentes supérieures à 35 % (20 °). Le câble périphérique supérieur doit avoir une distance minimale de 30 cm entre les obstacles. *Le câble périphérique inférieur ne doit pas être placé sur des pentes de plus de 13 % (7,5 °).* Le câble périphérique inférieur doit avoir une distance minimale de 40 cm entre les obstacles lorsqu'il est placé sur une pente de jusqu'à 13 %.

---

*Le câble périphérique inférieur ne peut pas être posé sur une pente de plus de 13 %.*

---

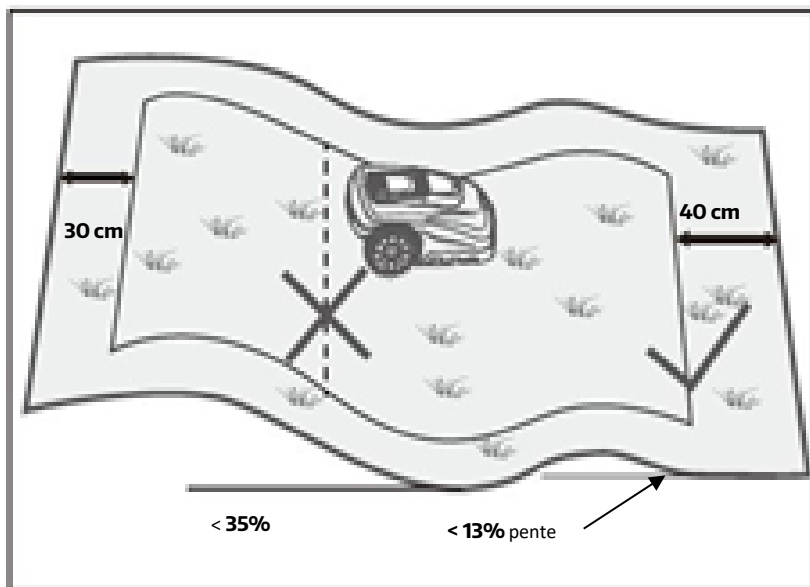

**Sinon, la tondeuse glissera et sortira en dehors des limites périphériques, en particulier lorsque l'herbe est mouillée.**

---

*Attention aux pentes vers l'étang du jardin.*

*Votre robot n'a pas de capteurs d'escaliers ou d'étangs.*

---

## Sentiers, allées et trottoirs

Les allées surélevées doivent être exclus d'une délimitation par câble. Placez le câble à une distance de 30 cm de l'allée.

Les allées de niveau égal à la pelouse n'ont pas besoin d'être exclus car la tondeuse-robot Mowox peut traverser ses allées. Le câble périphérique peut traverser les allées, trottoirs et sentiers. Méfiez-vous des boucles desserrées dans le réseau de câble. La tondeuse peut le détruire et l'empêchera de fonctionner.

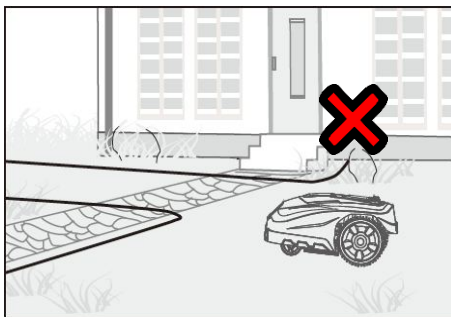

---

*Le câble périphérique coupé et les dommages consécutifs ne sont pas couverts par la garantie.*

---

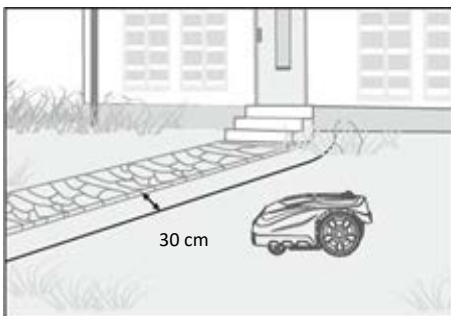

## 5.4 STATION DE RECHARGE

### Choisir le juste emplacement

Tout d'abord, localisez le meilleur emplacement pour votre station de recharge en considérant la prise électrique extérieure la plus proche, car elle doit être branchée (ou votre robot ne fonctionnera pas). Assurez-vous qu'il soit plat, sec, sans champs magnétiques et sans obstacle à l'avant de la station de recharge.

La station de recharge doit être placée sur une surface plane, au niveau du sol, avec un espace de 2 m à l'avant et 1 m à l'arrière pour permettre à la tondeuse à gazon naviguer. Choisissez un endroit à l'ombre, car la batterie préfère devrait être rechargée dans un endroit frais.

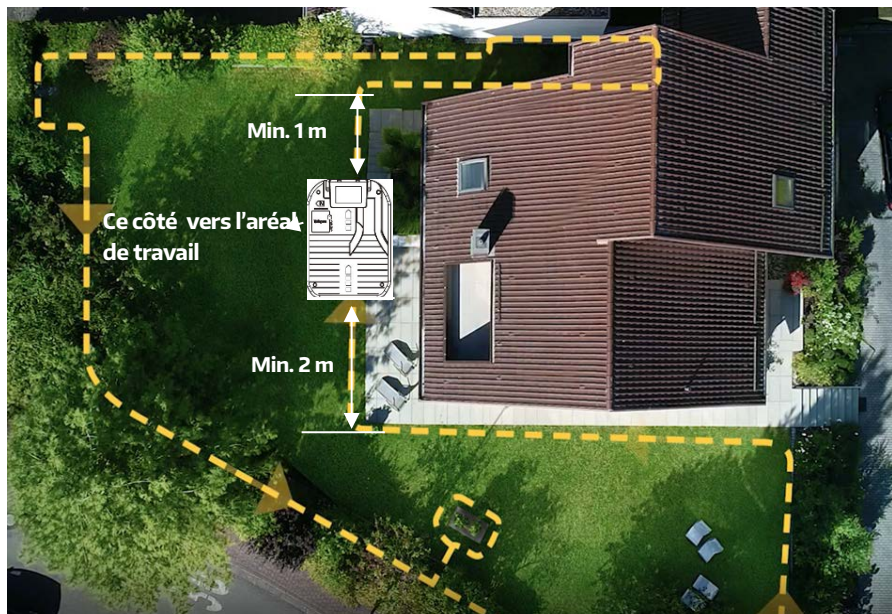

Laissez environ 1 mètre de câble supplémentaire, piquez le câble le long de la limite de l'arrière de la station de charge jusqu'à l'avant. Placez le câble toujours dans le sens inverse des aiguilles d'une montre.

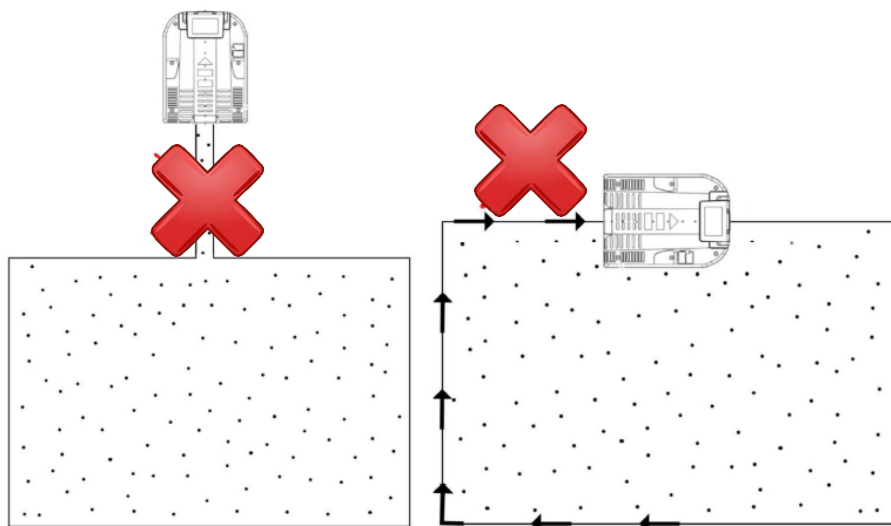

Lorsque vous terminez l'installation à l'avant de la station de recharge, ne laissez pas le boîtier du câble ou la boucle du câble supplémentaire sur le câble périphérique. Laissez un câble supplémentaire d'un mètre et coupez le câble périphérique.

---

*Le câble supplémentaire d'un mètre vous sert pour des corrections éventuelles jusqu'à la fin et doit être coupé lorsque l'installation a été réussie et aucune position n'a besoin d'être changée.*

---

À la fin du programme de coupe ou lorsque la charge de la batterie de votre tondeuse est faible, le robot-tondeuse reviendra automatiquement à la station de recharge en suivant le câble périphérique dans le sens inverse des aiguilles station. Après une recharge complète, votre robot redémarrera à sa prochaine séquence de coupe (si elle se trouve dans la fenêtre de temps de travail que vous avez définie).



*Faites le nécessaire pour protéger le câble d'alimentation !*

La zone de la station de recharge doit être plane

Finissez l'installation du câble de délimitation avant de connecter l'appareil à l'alimentation.

## Préparation du câble périphérique pour la station de recharge

Après avoir posé le câble périphérique, vous avez besoin d'une pince à dénuder pour dénuder le câble. Exposez 10 à 15 mm de filetage métallique pour le raccordement à la station de recharge.

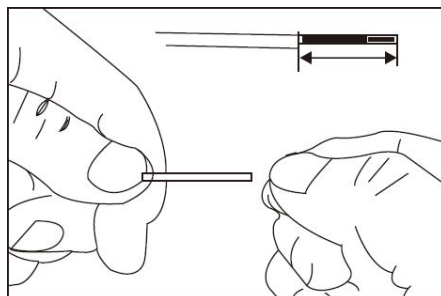
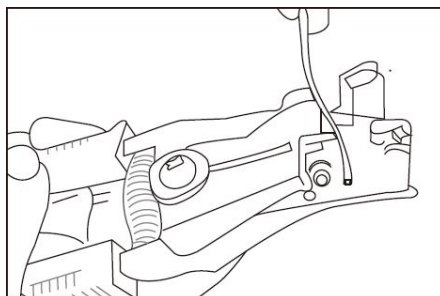

## Connectez la station de recharge au câble périphérique

Le câble qui vous mène à l'avant de la station de recharge doit être placé sous celle-ci, à l'aide des serre-câbles formés au-dessous de la station. Connectez-le au connecteur marqué « + », et connectez le câble périphérique arrière au connecteur marqué « S1 ».

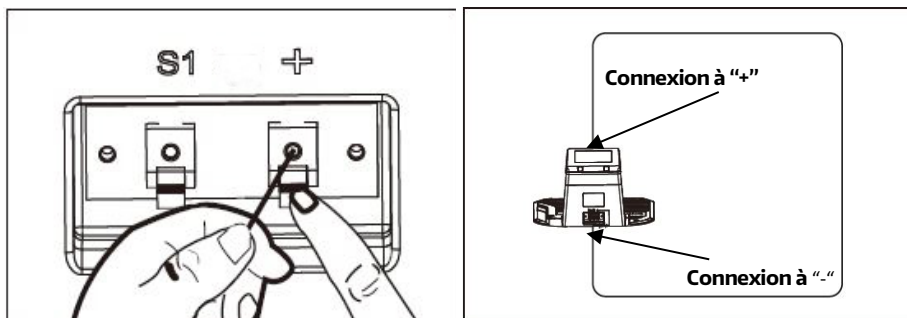

## Connectez la station de recharge au chargeur

1. Avant de brancher le chargeur sur l'alimentation électrique, assurez-vous que la tension du secteur est comprise entre 100 et 240V ~ 50Hz.
2. Branchez le chargeur directement sur une prise électrique. Prenez grand soin du cordon. Ne l'utilisez pas pour transporter un objet. Ne tirez pas sur le cordon d'alimentation.
3. Ne faites pas fonctionner un chargeur endommagé. Remplacez immédiatement les cordons ou le chargeur endommagé(s) dans un centre de service autorisé.
4. Ne rechargez pas dans des endroits humides. Ne rechargez pas à des températures supérieures à 40 ° C ou inférieures à 5 ° C.
5. Gardez la tondeuse et le chargeur à l'écart de l'eau, des sources de chaleur et des produits chimiques. Veillez à ne pas endommager le cordon du chargeur - en le gardant éloigné des bords tranchants.
6. Connectez le chargeur à la station de recharge. Alignez l'encoche du connecteur du cordon d'alimentation avec la rainure du connecteur de l'adaptateur. Tournez le fil externe vers la droite.

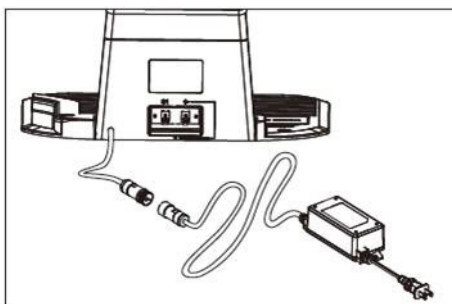

---

*Tournez simplement le couvercle. N'essayez pas d'ouvrir la connexion à vis du câble prémontée dans la fiche.*

---

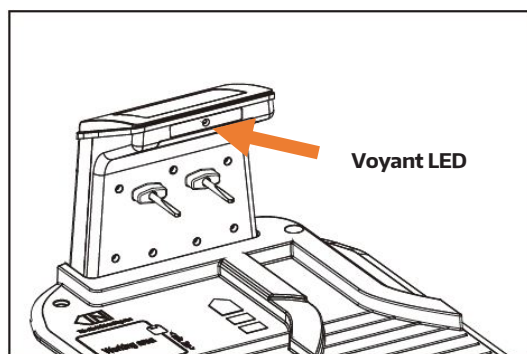

Branchez l'alimentation à une prise de courant. Il y a un voyant LED sur la station de recharge. Après une installation correcte, le voyant LED clignotera en vert. Si le voyant est éteint, vérifiez d'abord les connexions électriques ; Si le voyant est allumé en vert mais pas de façon fixe, reportez-vous au guide de dépannage ci-dessous.

Voyant LED	Description	Solution
Eteint	Aucune puissance	Vérifiez l'alimentation électrique
Vert fixe	Prêt à tondre (batterie complètement chargée, câble périphérique installé correctement affichant OK)	Connexion correcte.
Vert clignotant	Câble périphérique coupé ou mal connecté	Changez les deux extrémités du câble et vérifiez que le câble périphérique n'est pas coupé.
Rouge	Batterie en charge	Attendez la charge complète ou lancez la commande « Start » - «

## 5.5 DÉMARRAGE ET TEST DE L'INSTALLATION

Une fois que le voyant LED est allumé en vert fixe, vous avez une zone de travail opérationnelle pour votre robot-tondeuse. Maintenant, enfoncez complètement les piquets du câble périphérique.

---

*Le câble périphérique coupé et les dommages consécutifs ne sont pas couverts par la garantie.*





---

Placez maintenant votre robot dans la zone de travail, à côté de la station de charge.

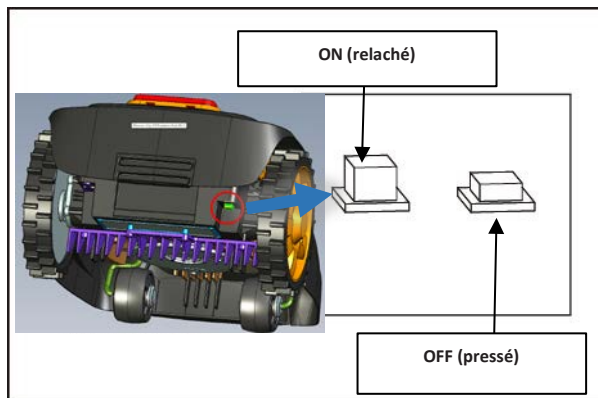
*Une LED clignotante verte sur la station de charge indique une installation incorrecte du fil de délimitation.*

Appuyez sur le bouton d'alimentation principal sur « ON ».



Appuyez maintenant sur le bouton d'alimentation . Après un bref démarrage du système d'exploitation, entrez le code PIN « 1234 » comme suivant :    
 .



Confirmez avec . Appuyez sur la touche , puis confirmez .

Votre tondeuse doit maintenant suivre le câble dans le sens inverse des aiguilles d'une montre, puis se rapprocher de la station de recharge et s'ancrer en position de charge. La tondeuse commencera à se charger jusqu'à atteindre la charge complète. Si la tondeuse rate son ancrage, vous devrez peut-être régler le coté de la station de recharge jusqu'à ce que le robot s'ancre sans aucun problème.

### Arrêter la tondeuse à tout moment

Si vous souhaitez arrêter la tondeuse à tout moment pendant la coupe, veuillez appuyer sur le bouton rouge STOP. Lorsque vous appuyez sur le bouton STOP, la tondeuse s'arrête et attend vos autres commandes.



## 5.6 SÉCURISER LA STATION DE BASE

Une fois que la tondeuse peut fonctionner normalement et que la station de recharge a été placée dans un endroit approprié, utilisez la clé hexagonale et abaissez complètement les clous de fixation pour fixer la base. Le câble ne doit pas être plié ou endommagé.

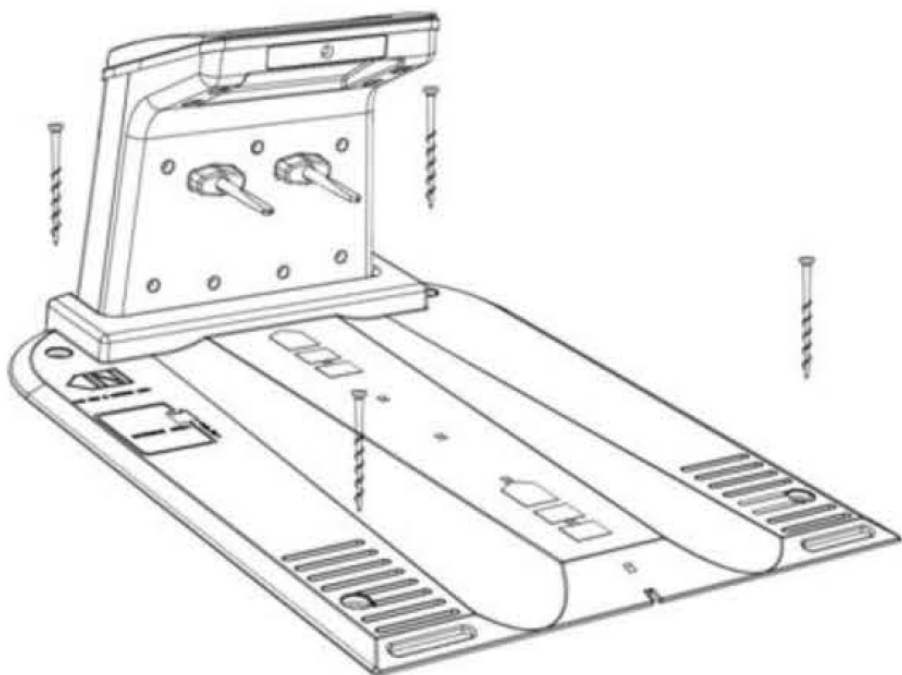

---

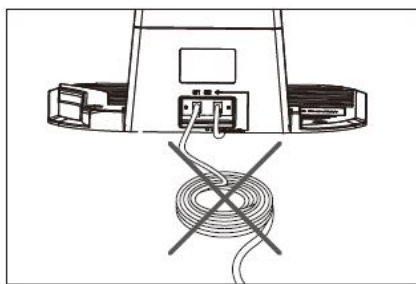
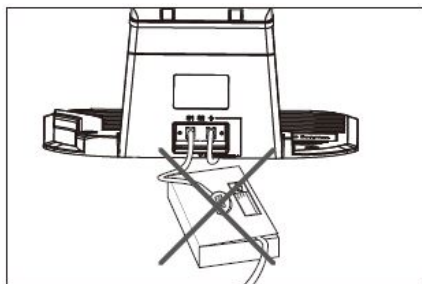

*Dans une dernière étape, retirez le fil de délimitation des terminaux, coupez toutes les longueurs inutiles et connectez-le directement aux terminaux sans boucles ni nœuds. Les fils périphériques coupés et les dommages consécutifs ne sont pas couverts par la garantie.*

---



## 5.7 INFORMATION SUR LA RECHARGE

L'appareil retournera à la station de recharge dans l'une des situations suivantes :

1. Vous appuyez sur les touches  et .
2. La capacité de la batterie a diminué à moins de 30 %. Après une charge complète, la tondeuse retournera au travail ou restera dans la station jusqu'à ce que la fenêtre de temps de travail suivante soit atteinte.
3. Le voyant LED rouge de la station indique que la batterie est en cours de recharge
4. Le voyant LED vert fixe de la station indique que la batterie est complètement chargée. Si le temps de travail prévu est atteint, la tondeuse quittera la station et lancera le processus de travail automatique. Sinon, elle restera dans la station.

Si, pour une raison quelconque, votre robot-tondeuse ne peut pas retourner à la station

de recharge, il réessayera en revenant sur la pelouse et recherchera le câble périphérique, puis suivra la même procédure.

Si la température de la batterie est supérieure à 45 ° C, l'appareil arrêtera la charge pour protéger la batterie. Une fois la température revenue à une valeur inférieure, la charge reprendra.

Si la température de la carte de commande du système de la tondeuse est supérieure à 90 ° C, le robot-tondeuse cessera de fonctionner et retournera à la station de recharge. Une fois la température revenue à une valeur inférieure, le processus de travail sera restauré en fonction de vos paramètres.

Si la batterie est complètement vide alors que l'appareil n'est toujours pas revenu à la station de recharge, la tondeuse ne pourra pas être redémarrée (l'écran restera éteint). Veuillez ramener le robot-tondeuse à la station et mettez-le en position de recharge ; maintenez le bouton d'alimentation principal sur « ON » pour que la tondeuse se charge automatiquement.

---

*Dans la station de recharge, l'interrupteur principal doit toujours être en position "ON".*

---

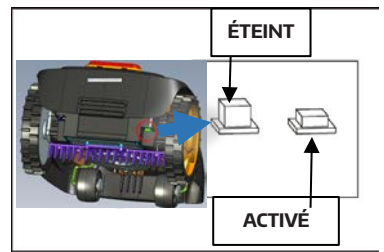

## 6. UTILISATION VIA LE CLAVIER

### 6.1 PANNEAU DE COMMANDE

La tondeuse a déjà été programmée en usine sur un ensemble de réglages standard, mais ceux-ci peuvent être modifiés à votre guise. Même si les réglages d'usine conviendront à la majorité des jardins, il vous sera utile de vous familiariser avec les options disponibles.

Après avoir allumé le robot, il sera verrouillé avec le code PIN réglé en usine.

Appuyez sur les chiffres correspondant au code « 1234 »     pour déverrouiller le robot-tondeuse. Confirmez avec .

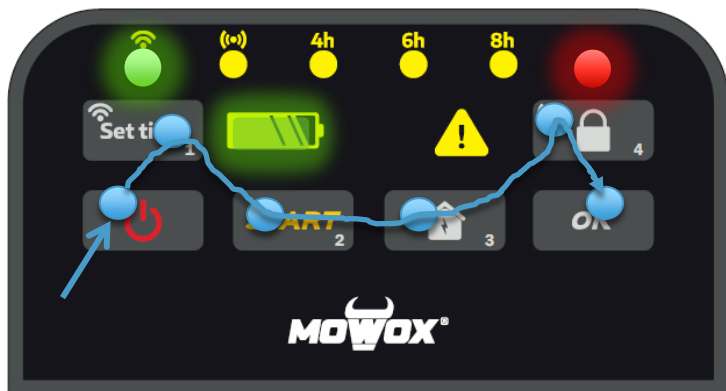

Les LED affichent alors le temps de fonctionnement présélectionné (toujours inclus aux interruptions de chargement) et l'état de charge.

## Options des touches



**Touche marche / arrêt :** Assurez-vous que le bouton d'alimentation principal situé à l'arrière est sur « ON ». Ensuite, appuyez sur cette touche pendant 3 secondes pour démarrer ou arrêter la tondeuse.



**Présélection des heures de marche :** Pour cette durée de temps, le robot va tondre et recharger sa batterie, chaque journée commençant à ce point du temps quand vous avez appuyé sur .



**Voyant de verrouillage.**



**Alerte :** Il y a un problème.



**OK :** Pour confirmer les paramètres. Chaque commande doit être confirmée avec ce bouton, que le robot confirme avec un double bip.



**Réglage du temps de travail :** Appuyez plusieurs fois pour sélectionner des programmes temporels. Bouton également "1" pour l'entrée de NIP et pour la gestion du réseau sans fil.



**Start :** Appuyez sur ce bouton, puis "OK", pour démarrer le cycle de fonctionnement. Bouton également "2" pour l'entrée de NIP.









**Accueil :** Envoie le robot-tondeuse à la station de recharge (suivi de la touche « OK »). Bouton également "3" pour l'entrée de NIP.



**Verrouillage/ Capteurs à ultrasons marche / arrêt :** Pour verrouiller le robot contre le vol (mais il le fait indépendamment 5 sec. après la dernière entrée). Bouton également "4" pour l'entrée de NIP et pour allumer/ éteindre les capteurs ultrason. Appuyer pendant 5 secondes pour activer / désactiver les capteurs à ultrasons.

## 6.2 OPÉRATION DE COUPE ET RETOUR À LA STATION



1. Appuyez sur le bouton d'alimentation principal pour le mettre en position « ON » (position enfoncée).
2. Appuyez sur la touche Power. Le voyant de verrouillage et d'alimentation s'allumera en rouge - les icônes de la batterie et d'Alerte clignoteront en alternance. Au bout de 4 secondes, l'icône de la batterie, les voyants de verrouillage et d'alimentation et l'un des voyants du minuteur s'allumeront de manière fixe. Le robot-tondeuse est maintenant prêt à fonctionner.
3. Avant de faire fonctionner la tondeuse, vous devez entrer le correct code PIN. Le code PIN initial d'usine est « 1-2-3-4 ». Appuyez lentement l'une après l'autre sur les touches numériques  , , , puis appuyez sur la touche . Les commandes se déverrouillent et est indiquée par le voyant LED de verrouillage vert allumé.
4. Si vous entrez un code PIN incorrect, le voyant de verrouillage et d'alimentation clignotera en rouge. Il suffit de saisir le NIP.
5. Si vous souhaitez verrouiller le panneau de commande, appuyez sur la touche de verrouillage.
6. Appuyez sur  et  pour que la tondeuse commence à fonctionner.
7. Si le niveau de la batterie est supérieur à 30 %, l'icône de la batterie s'allumera en vert fixe.
8. Si le niveau de la batterie est inférieur à 30 %, l'icône de la batterie deviendra rouge et la tondeuse reviendra automatiquement à la station de recharge pour se charger.
9. Appuyez sur ACCUEIL (HOME) et sur OK pour renvoyer le robot à la station de charge le long du câble périphérique.
10. Appuyez sur le bouton STOP pour maintenir immédiatement la tondeuse en mode d'attente.

Pendant le temps de coupe, le niveau de charge actuel de la batterie est affiché.

Lorsque la charge de la batterie atteint 30 %, la tondeuse retournera automatiquement à la station de recharge.

---

*Le NIP doit être saisi avant que le robot accepte des commandes.*

*Chaque entrée doit être confirmée par  (double opt-in). De , le programme de temps affiché est exécuté et répété à la même heure tous les jours.*

*Chaque entrée intermédiaire  réinitialise cette heure de*

## 6.3 BATTERIE



La batterie est complètement chargée.



30 % restants de la capacité de la batterie.

## 6.4 SÉLECTION DU PROGRAMME

Le robot répète le cycle de tonte affiché en heures par LED tous les jours au moment où vous appuyez sur les boutons **START** et **OK**.

Ce temps est compris incl. interruptions de l'opération de tonte dans la station de base pour recharger la batterie.



Après avoir déverrouillé le panneau (  ), vous pouvez changer le programme de temps.

Le réglage de l'usine de 4 heures par jour est généralement suffisant pour les zones allant jusqu'à 1000 m<sup>2</sup>. Dans un premier temps, donnez deux semaines au robot avant d'évaluer son résultat; il doit d'abord travailler dans votre jardin.

Augmentez le programme de temps si vous avez interrompu manuellement les opérations ou si vous souhaitez obtenir des performances plus élevées.

Pour ce faire, déverrouillez le panneau de commande tel que décrit dans 6.1 PANNEAU DE COMMANDE.

Sélectionnez l'intervalle de temps souhaité en appuyant sur ce bouton  plusieurs fois jusqu'à ce que la LED ait atteint l'heure désirée. Dès que vous appuyez sur les touches **START** et **OK**, le nouvel intervalle de temps est exécuté.

---

*Chaque entrée intermédiaire "OK" réinitialise l'heure de début pour l'heure de fonctionnement sélectionnée.*

*Si l'alimentation est interrompue pendant que le robot est dans la base, le temps de fonctionnement par défaut est compté à partir du moment où l'alimentation est rétablie.*

---

## 6.5 CHANGER LE CODE PIN

Chaque fois que vous allumez la tondeuse, vous devez entrer le code PIN pour la déverrouiller.

Changer le code PIN lorsque le bouton d'alimentation principal est réglé sur « ON »  
Le code PIN défini en usine est « 1234 » ; vous pouvez changer ce code PIN comme ci-dessous :

1. Entrez le correct code « 1234 ».
2. Appuyez simultanément sur la touche de verrouillage et sur OK. Les voyants LED de verrouillage et d'alimentation clignoteront alternativement en rouge et en vert.



3. Saisissez un nouveau code PIN, par exemple «1-1-1-1» puis appuyez sur OK. Les voyants de verrouillage et d'alimentation clignoteront en vert. Deux fois bip le robot signifie : Le code PIN a été changé avec succès.

---

*Veuillez écrire votre nouveau code PIN ici :*



---

Chaque fois que vous modifiez le code PIN, veuillez l'écrire pour vous en souvenir.  
Sans le correct code PIN, votre robot est protégé contre le vol et toutes les fonctions sont bloquées.

## 6.6 CODE PIN OUBLIÉ

---

*Conservez votre reçu d'achat et le numéro de série du robot à portée de main. Ces informations sont obligatoires pour obtenir votre code PIN.*

---

1. Insérez le périphérique flash USB en format FAT32 dans le port USB comme indiqué ci-dessous.

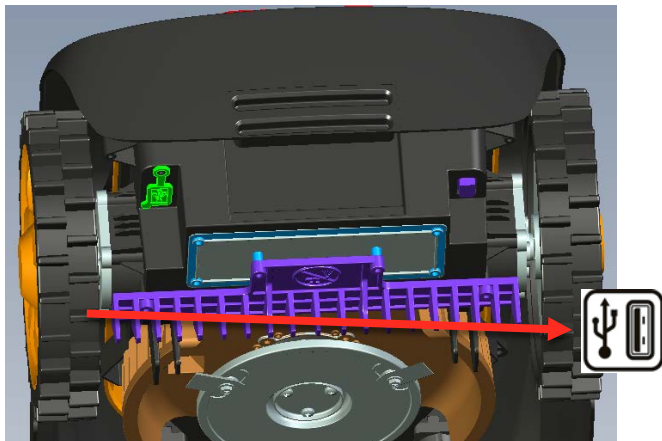

2. Mettez le bouton d'alimentation principal en position « ON ».
3. Appuyez simultanément sur les touches d'alimentation et OK. Maintenez-les enfoncées pendant plus de 3 secondes. Tous les voyants du panneau de commande s'allumeront à présent.



4. Appuyez sur la touche « Définir le temps de travail » (*Set time*) / touche numérique « 1 » ~~X~~.
5. Retirez le périphérique flash USB. Lisez-le sur votre ordinateur personnel. Votre robot a créé un fichier .txt. Celui-ci contient un code PUK qui sera votre code de déverrouillage personnel. Contactez notre centre de service pour obtenir votre nouveau code PIN.

## 6.7 MISE À JOUR DU MICROLOGICIEL

1. Téléchargez le dernier logiciel du robot-tondeuse depuis [www.mowox.com](http://www.mowox.com), tel que *DY[0xxx].BIN*, sur un périphérique flash USB.



2. Insérez le périphérique flash USB dans le port USB indiqué ci-dessous.
3. Mettez le bouton d'alimentation principal en position « ON ».

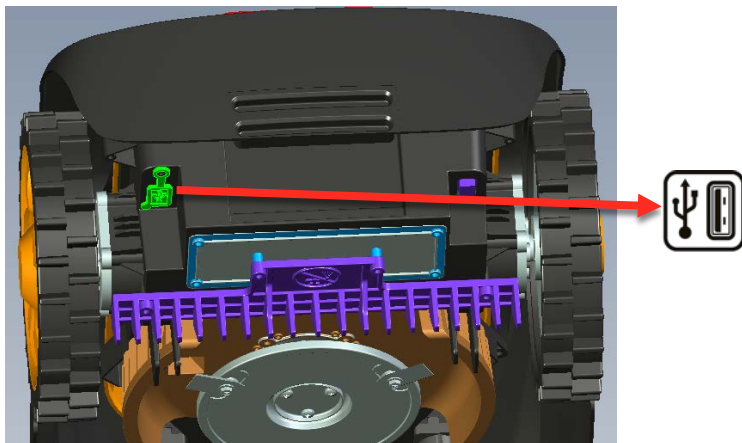

4. Appuyez simultanément sur les touches  et  pendant 4 secondes pour accéder au mode de démarrage. Les trois indicateurs de temps LED s'allument en vert.
5. Appuyez sur  pour lancer la mise à jour. La mise à jour sera terminée dès que le robot se rallumera.

---

*Assurez-vous que la charge soit suffisante pour la mise à jour (> 50%).*

*N'appuyez pas sur le bouton principal pendant la mise à jour.*

---

## 6.8 ALERTES ET INFORMATIONS INDIQUÉES PAR LES VOYANTS LED

L'icône d'Alerte  s'allumera ou clignotera de différentes couleurs pour indiquer un problème avec la tondeuse. Voyez le tableau dans chapitre 10.2 DÉPANNAGE DU ROBOT-TONDEUSE.

---

## 7. CAPTEURS À ULTRASON

Les capteurs à ultrasons orientés vers l'avant sur la surface servent à la détection optique des obstacles. Ils fonctionnent exactement de la même manière que l'Aide Au Stationnement dans la voiture: si un obstacle est détecté immédiatement devant le robot, il émet un bip, s'arrête et continue dans une autre direction.

Cette fonction sert à la protection supplémentaire des obstacles mobiles tels que les

chaises de jardin, les brouettes et les animaux domestiques.

Vous pouvez activer cette fonction en option comme suit:



Veillez noter:

---

*Les capteurs optiques ne remplacent pas la pose correcte du câble de limitation. Comme décrit dans "Installation", les étangs de jardin et les piscines ainsi que les obstacles faibles et sensibles doivent être retirés du champ de coupe au moyen de boucles dans le câble de limitation.*

*Les capteurs à ultrasons sont inefficaces en cas d'obstacles dans le sol, tels que les piscines, les étangs et les escaliers.*

---

Les capteurs détectent également les obstacles légèrement au-dessus du robot. Il peut s'agir par exemple de haies ou de buissons en surplomb. Si cela nuit au résultat de la tonte, désactivez les capteurs.

---

## 8. COMMANDE PAR SMARTPHONE

Vous pouvez également contrôler à distance votre nouveau Silaro via l'application disponible pour Android et iOS.

Vous pouvez ainsi effectuer toutes les programmations réglables à l'aide du clavier ainsi que d'autres fonctions:

1. fonction multizone (fixation d'un ou de deux points d'alimentation particuliers,

sur le câble de limitation, où le processus de tonte doit commencer de manière spécifique),

2. horaires de travail quotidiens,
3. Activer et désactiver capteur de pluie,
4. lire le dernier message d'erreur actuel et
5. si disponible, mise 'a jour sans fil du micrologiciel.

Vous pouvez établir une connexion rapide et facile via Bluetooth. Pour ce faire, vous pouvez contrôler le robot à distance sur une distance allant jusqu'à 30 mètres.

Pour une connexion par réseau sans fil, vous devez une fois enregistrer un compte utilisateur et lier votre robot. Vous pouvez ensuite contrôler le robot à distance pendant vos déplacements, à condition qu'il soit à portée de votre réseau. Veuillez noter que vous avez besoin d'un réseau sans fil approprié à l'emplacement de votre robot de tonte pour une connexion. Donc au moins la position où se trouve la station de base doit être à portée de votre réseau WiFi. La station de base n'étend pas la portée de votre réseau domestique.

## 8.1 INSTALLER ET UTILISER L'APPLICATION

### Télécharger

Numérisez le code QR pour télécharger et installer l'application gratuite.



## Établir une connexion avec le robot

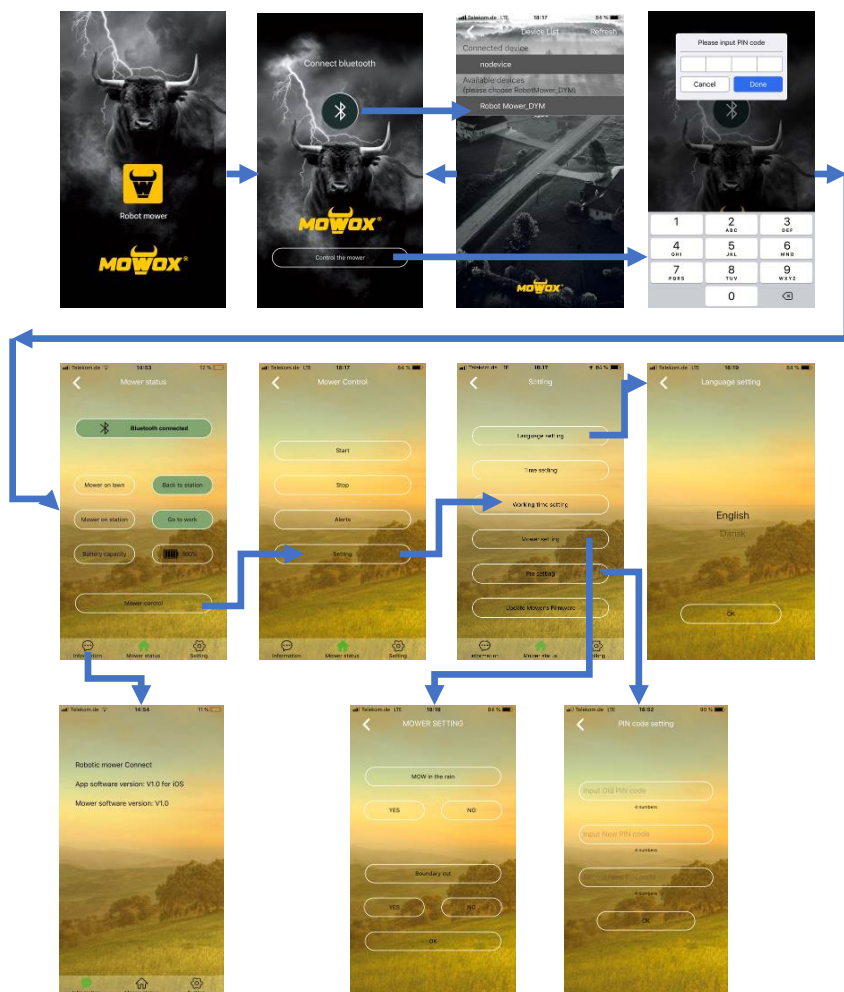

## 8.2 GESTION PAR RÉSEAU SANS FIL

Toutes les étapes de commande ci-dessus sont également disponibles lors d'une connexion sans fil. En outre, l'appareil peut être commandé dans votre jardin – pourvu qu'il se retrouve dans la portée de votre réseau domestique.

## Créer un compte utilisateur

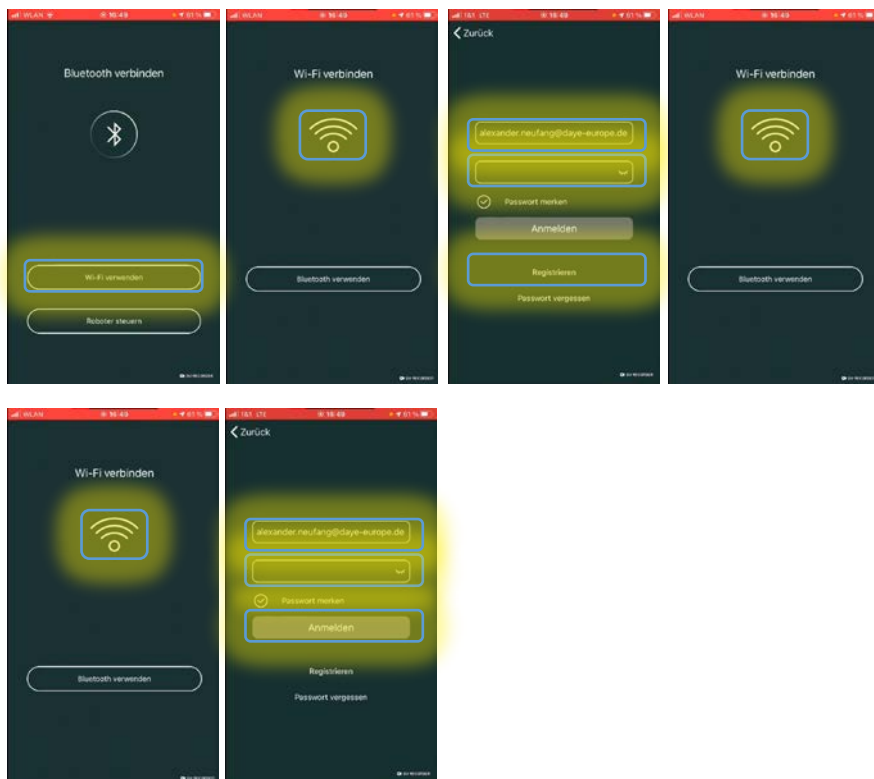

## Relier L'application au réseau domestique et au robot

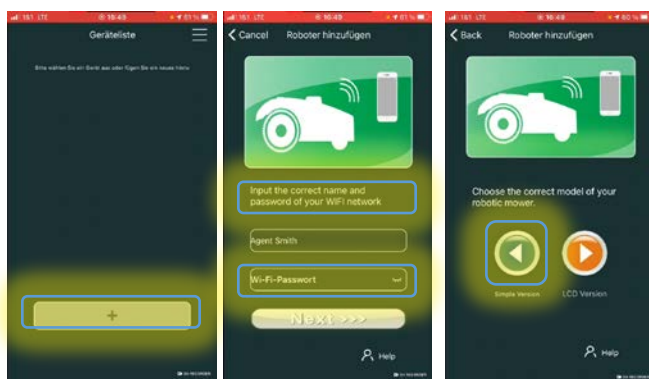

Sélectionnez toujours "Simple Version" et, sur l'écran suivant, en fonction de la configuration de votre réseau domestique:

- 1.) votre réseau autorise de nouveaux périphériques: sélectionnez "Model 1".
- 2.) Si vous rencontrez des problèmes avec le paramètre "Model 1", Sélectionnez "Model 2"; cela peut être nécessaire, par exemple si le filtrage MAC est activé ou si les

restrictions d'accès (réseaux invités) sont activées.

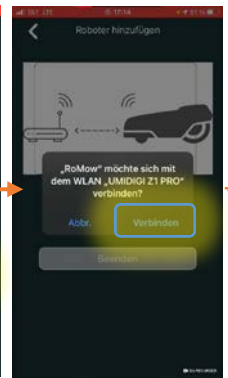
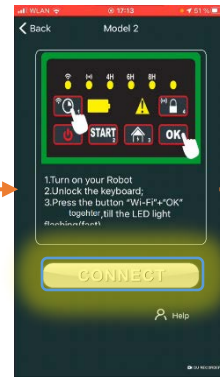
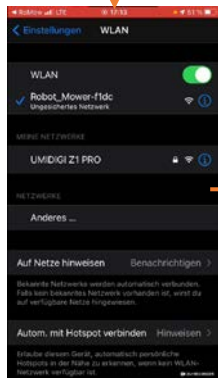
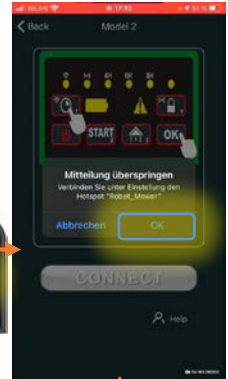
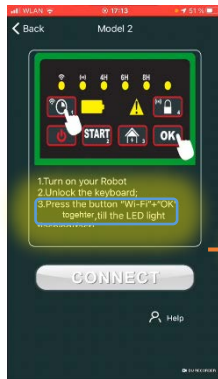

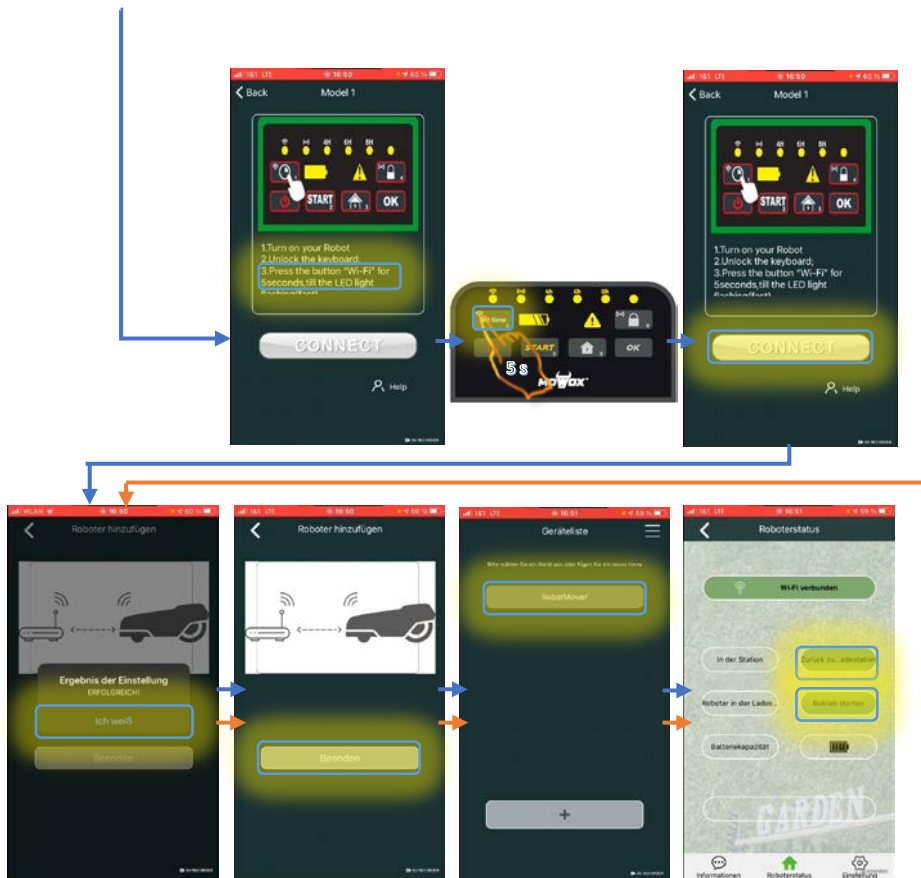

## 9. ENTRETIEN

Vérifiez et nettoyez régulièrement la tondeuse et remplacez les pièces usées si nécessaire. Utilisez de préférence un pinceau sec ou un chiffon humide.

*N'utilisez jamais un nettoyeur haute pression, un tuyau d'arrosage ou une eau de rinçage pour nettoyer l'appareil.*

Suivez ces instructions d'entretien pour garantir une longue durée de vie de la tondeuse. Pensez à confier votre produit à un revendeur agréé pour un nettoyage complet, un test et le réglage de toutes les fonctions, le remplacement des pièces usées et les mises à niveau logicielles.

## 9.1 DURÉE DE VIE LA BATTERIE

La tondeuse a une batterie lithium-ion sans entretien. Il est très facile de retirer la batterie du robot (nous vous recommandons de la retirer lorsqu'elle est complètement chargée) et doit être conservée dans un endroit sec (à l'intérieur en hiver). Il est recommandé de charger la batterie tous les trois mois pour la conserver dans les meilleures conditions.

*Les longues périodes de non-utilisation ainsi que les températures extrêmes (rayons directs du soleil sur la tondeuse ou un hiver à l'extérieur) limiteront considérablement la durée de vie de la batterie. Par conséquent, protégez votre tondeuse des températures extrêmes, retirez-la et rangez-la à l'intérieur en l'hiver. Chargez-la complètement de temps en temps.*

## 9.2 STOCKAGE EN HIVER

En hiver, nous vous recommandons de garder votre tondeuse et votre station de recharge dans un hangar ou dans un garage pour éviter le gel.

La préparation suivante doit être effectuée avant le stockage en hiver :

1. Nettoyez votre tondeuse en profondeur.
2. Chargez complètement la batterie.
3. Assurez-vous que le bouton d'alimentation principal soit sur « OFF ».
4. Débranchez le chargeur/l'alimentation de la prise de courant.
5. Débranchez le chargeur/l'alimentation de la station de recharge.
6. Déconnectez les connexions du câble périphérique de la station de recharge. Le câble périphérique peut être laissé à l'extérieur en hiver, mais assurez-vous que les connexions soient protégées par de la graisse sans eau ou du ruban adhésif afin d'éviter toute corrosion.

Le meilleur stockage pourra se faire dans le carton fourni après le nettoyage et la recharge, avec les 4 roues à plat dans le carton, ou en le stockant sur une étagère ou dans un garage propre.

## 9.3 NETTOYAGE ET ENTRETIEN

Il est important de garder la tondeuse propre.

Si les roues sont propres, la tondeuse pourra rouler et couper plus facilement sur des pentes. Les lames de coupe couperont mieux si elles sont propres et tranchantes. Remarque : lors du nettoyage des lames, veuillez mettre le bouton d'alimentation principal sur « OFF » et utiliser des gants de protection.

---

*Ne jamais utiliser un nettoyeur haute pression ou de l'eau de rinçage pour le nettoyage.*

---



## Nettoyer le corps de la tondeuse

La tondeuse est alimentée par des batteries. Faites donc attention lors du nettoyage. Utilisez une brosse douce et / ou un chiffon humide avec un détergent ménager commun. Essuyez tous les résidus après le nettoyage.

### Nettoyer sous l'appareil

Assurez-vous que le bouton d'alimentation principal soit en position OFF et portez des gants de protection. Nettoyez le support des lames et le cadre de la lame à l'aide d'une brosse douce ou d'un chiffon humide. Faites pivoter le support de lames pour vous assurer qu'il tourne librement et vérifiez que les lames tournent sur elles-mêmes sans être obstruées par de l'herbe.

### Nettoyer les bornes de contact et de charge

En utilisant de la paille de fer, une éponge métallique ou du papier de verre à grains fins, nettoyez les bornes de contact et de charge sur votre robot-tondeuse et la station de recharge. Retirez les débris, feuilles et herbes autour des bornes de contact et de charge pour garantir une recharge efficace.

## 9.4 LAMES DE COUPE

### Informations générales sur les lames

#### *AVERTISSEMENT !*



Assurez-vous que le robot soit complètement arrêté et portez des gants de protection avant de le nettoyer, d'ajuster ou de remplacer les lames.

#### *AVERTISSEMENT !*



Pour assurer une efficacité de coupe et une sécurité maximale, utilisez toujours les lames de rechange et les pièces de montage des lames d'origine du fabricant.

Votre tondeuse comporte trois lames montées sur le support des lames. Ces lames peuvent durer jusqu'à 3 mois (si aucun obstacle n'a été touché). N'oubliez pas de remplacer les trois lames en même temps pour un meilleur équilibre et une meilleure performance de coupe.

## Remplacement de la lame

Utilisez un tournevis pour retirer chacune des vis de montage et des lames. Puis replacez chaque lame et resserrez fermement. Assurez-vous que vos lames nouvellement assemblées peuvent tourner librement.

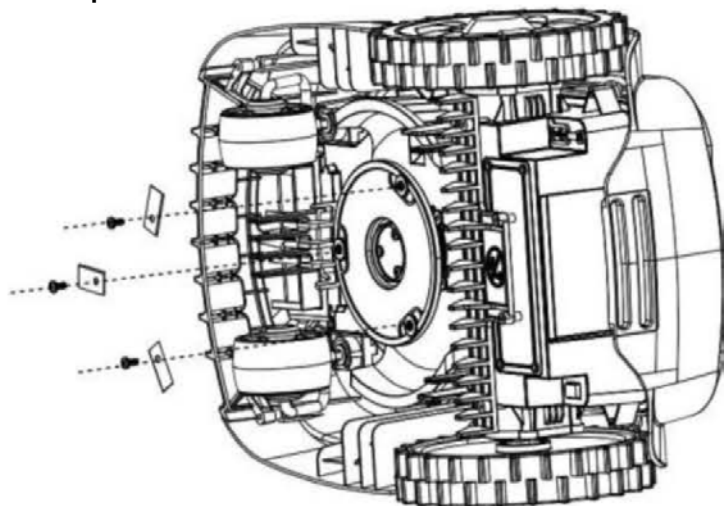

## 9.5 REMPLACEMENT DE LA BATTERIE

1. Réglez le support des lames à la hauteur de travail la plus basse.
2. Démontez les 8 vis de fixation par le bas.
3. Retirez la batterie.

4. Installez la nouvelle batterie. Placez le capot du compartiment de la batterie et fixez les 8 vis.

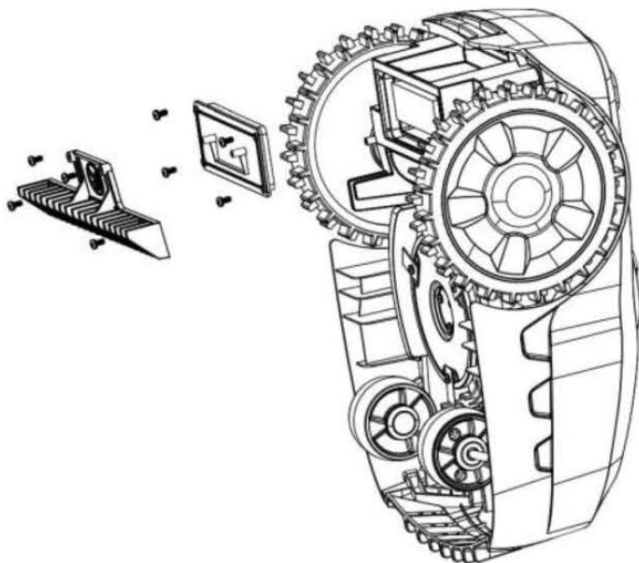

---

*REMPLEZ UNIQUEMENT AVEC DES BATTERIES D'ORIGINE  
DU FABRICANT.*

---

# 10. DÉPANNAGE

## 10.1 DÉPANNAGE DE LA STATION DE RECHARGE

Voyant LED	Description	Solution
Eteint	Aucune puissance	Vérifiez l'alimentation électrique
Vert fixe	Prêt à tondre (batterie complètement chargée, câble périphérique installé correctement affichant OK)	Connexion correcte.
Vert clignotant	Câble périphérique coupé ou mal connecté	Changez les deux extrémités du câble et vérifiez que le câble périphérique n'est pas coupé.
Rouge	Batterie en charge	Attendez une charge complète ou lancez la commande « Start » - « OK ».

## 10.2 DÉPANNAGE DU ROBOT-TONDEUSE

### Codes indicateurs

 Icône d'Alerte	Erreur
Clignote alternativement en bleu et en rouge	Robots en dehors du fil de limitation.
Bleu fixe	Détecteur d'obstacles 5 * déclenché de suite.
Rouge fixe	Capteur de levage 5 * déclenché de suite
Clignote en rouge 1x par seconde.	Capteur de position déclenché en continu.
Clignote en bleu 1x par seconde.	Consommation de courant du moteur trop élevée
Clignote en bleu 2 fois par seconde. .	Erreur De Commande.
Clignote en bleu 3 fois par seconde.	Décharge excessive de la batterie

Veillez noter que tous les indicateurs d'erreur seront supprimés après 5 minutes lorsque l'appareil passera en mode veille. Si vous trouvez l'appareil debout à l'extérieur de la base et éteint, il ne sera pas en mesure de vous montrer l'erreur sur LED. Ramenez-le à la gare.

Notez que la source de défaillance la plus courante est le câble limite mal installé.

## Erreurs possibles

Problème	couleur de l'icône d'alerte	Raison possible	Action recommandée
Le robot ne démarre pas.	icône de batterie rouge clignotant	Batterie déchargée.	Transportez la tondeuse sur la station pour la recharger.
La tondeuse s'est arrêtée et l'écran est éteint.	Faible charge de la batterie	Si la tension de la batterie est trop basse et qu'elle n'est pas sur la station de recharge, la tondeuse s'arrêtera et l'écran sera éteint.	Transportez la tondeuse sur la station pour la recharger.
Le robot-tondeuse s'est arrêté	icône d'alerte bleu fixe	La tondeuse est coincée et s'est arrêtée. Cela se produit lorsque le capteur d'anti-obstruction a été déclenché plus de 10 fois en une minute.	<ol style="list-style-type: none"> <li>1. Vérifiez que la tondeuse n'est pas bloquée par un obstacle ou coincée entre des buissons d'arbres, etc. Retirez l'obstacle ou réorganisez la zone de travail pour éviter cette zone.</li> <li>2. Vérifiez que la hauteur de l'herbe n'est pas trop haute et n'est pas la raison qui bloque l'avancement de la tondeuse. Si c'est le cas, veuillez couper l'herbe à moins de 60 mm de hauteur.</li> <li>3. Redémarrez la tondeuse ou ramenez-la sur la station de recharge.</li> <li>4. Si vous voyez ce message d'erreur plus souvent, s'il vous plaît vérifier la couture du câble de frontière, en particulier dans des coins ou couloirs, ainsi que autour des pierres et autour des clôtures. Poser le câble de délimitation autour de ces obstacles avec plus de distance.</li> </ol>
Le robot-tondeuse s'est arrêté	icône d'alerte rouge fixe	<p>La tondeuse a été soulevée en continu pendant dix secondes.</p> <p>Cela peut aussi se produire lorsqu'il monte sur un obstacle avec le châssis et que les roues avant sont en l'air.</p>	Vérifiez qu'il n'y a pas d'obstacles inférieurs ou de fortes bosses (plus de 35 mm) de hauteur dans la zone de travail et, si nécessaire, déplacez-les en dehors de la zone de travail ou modifiez la disposition du câble périphérique pour les exclure.

Problème	couleur de l'icône d'alerte	Raison possible	Action recommandée
La tondeuse a basculé ou s'est arrêtée	icône d'alerte rouge clignotant (1/séconde)	La tondeuse s'est retournée ou se trouve sur une pente supérieure à 35 % pendant trop longtemps.	<ol style="list-style-type: none"> <li>1. Si le retournement est causé par des pentes trop raides dans la zone de travail, veuillez corriger la disposition des câbles périphériques pour les éviter.</li> <li>2. Placez la tondeuse sur une surface plane et redémarrez-la.</li> </ol>
La tondeuse s'est arrêtée dans la zone de travail.	icône d'alerte bleu clignotant (1/séconde)	La tondeuse s'est arrêtée à cause d'un courant trop élevé dans le moteur, quelque chose bloque le moteur ou le moteur présente un problème.	<ol style="list-style-type: none"> <li>1. Vérifiez que la tondeuse n'est pas bloquée à cause d'herbes trop hautes. Si tel est le cas, veuillez tondre le gazon à moins de 60 mm avec une tondeuse conventionnelle</li> <li>2. Augmentez la hauteur de coupe.</li> <li>3. Vérifiez que le support des lames n'est pas bloqué. Si nécessaire, nettoyez-le.</li> <li>4. Vérifiez que les roues ne sont pas bloquées.</li> <li>5. Redémarrez la tondeuse ou rameenez-la sur la station de recharge.</li> </ol>
La tondeuse ne commence pas à tondre.	icône d'alerte clignotant bleu et rouge	<p>La tondeuse est en dehors de la zone de travail.</p> <p>Le câble périphérique est mal connecté ou coupé. Il n'y a pas d'alimentation fournie.</p>	<ol style="list-style-type: none"> <li>1. Assurez-vous que la tondeuse est dans la zone de travail.</li> <li>2. Vérifiez que le voyant LED de la station de recharge soit vert fixe.</li> <li>3. Si la tondeuse passe plusieurs fois à l'extérieur de la limite, vérifiez qu'il n'y a pas de câble à haute tension à proximité ou au-dessous. Changez l'emplacement du câble périphérique.</li> <li>4. Si la tondeuse dépasse le câble périphérique sur une pente, évitez cette zone en modifiant l'emplacement du câble périphérique.</li> <li>5. Redémarrez la tondeuse ou rapportez-la à la station de recharge.</li> </ol>
La tondeuse ne veut pas démarrer ou la batterie ne peut pas être chargée.	icône d'alerte bleu clignotant (3/séconde)	Panne de batterie. Cela peut être dû à une décharge excessive ou à une perte de capacité permanente.	<p>Éteignez le robot, amenez-le dans la Station et rallumez-le. Attendez trois heures.</p> <p>Si le problème persiste, la batterie est en fin de vie.</p>

Problème	couleur de l'icône d'alerte	Raison possible	Action recommandée
Pendant le temps de travail défini, la tondeuse retourne à la station malgré que le temps de travail ne soit pas épuisé.	-	<ol style="list-style-type: none"> <li>1. Le capteur de pluie se déclenche.</li> <li>2. La batterie est déchargée.</li> <li>3. L'appareil est surchauffé.</li> </ol>	<ol style="list-style-type: none"> <li>1. En cas de pluie, le robot retourne à la station car il n'y a pas de bon résultat de tondeuse à gazon et les roues sur l'herbe humide n'ont pas assez de traction pour tondre.</li> <li>2. Laissez le robot dans la Station pendant 3 heures sans aucune entrée. Si le problème persiste, la Batterie est en fin de vie et doit être remplacée.</li> <li>3. À partir de 45°C, la Batterie ne charge pas. À des températures encore plus élevées, l'appareil dans la station de base attend le refroidissement. Dans ce cas, placez la base dans l'ombre, par exemple à l'aide d'un garage de robot.</li> </ol>
Robot ne conduit pas	icône d'alerte bleu clignotant (2/séconde)	Le robot est contrôlé par un ordinateur. Ce rapport y indique des dommages graves possibles.	Essayez de redémarrer le robot. Si l'erreur persiste, la carte mère est défectueuse.
L'écran est éteint ou s'éteint immédiatement après allumation.	Aucun	Pas d'électricité: alimentation.	<ol style="list-style-type: none"> <li>1. Assurez-vous que le bouton d'alimentation principal soit sur « ON ».</li> <li>2. Lors de la première utilisation de la tondeuse, il est possible que la batterie ne soit pas complètement chargée. Placez la tondeuse dans sa station de recharge.</li> <li>3. Appuyez sur la touche marche/arrêt du panneau de commande, puis entrez le code PIN et démarrez la tondeuse.</li> <li>4. Si l'écran est toujours éteint, veuillez transporter la tondeuse jusqu'à la station de recharge. Assurez-vous que le bouton d'alimentation principal soit sur « ON » pour que la batterie soit chargée.</li> </ol>

Problème	couleur de l'icône d'alerte	Raison possible	Action recommandée
La tondeuse ne peut pas entrer dans la station de recharge.	Aucun	Si la station de recharge n'est pas installée correctement, la tondeuse ne pourra pas y accéder.	<ol style="list-style-type: none"> <li>1. Assurez-vous que le voyant de la station de recharge soit vert fixe.</li> <li>2. Vérifiez que les câbles périphériques sous et devant le chargeur soient alignés.</li> <li>3. Vérifiez que la station de recharge soit correctement positionnée.</li> <li>4. Mettez la station à niveau.</li> </ol>
La tondeuse fait le tour du câble périphérique sous forme de cercles.	Aucun	Un câble à haute tension proche ou sous le câble périphérique affecte le signal périphérique.	Vérifiez qu'il n'y a aucun câble à haute tension près du câble périphérique ou en dessous ; changez l'emplacement du câble périphérique.
La tondeuse s'est arrêtée alors qu'elle retournait à la station.	Aucun	Des objets sur le câble périphérique ont bloqué le mouvement de la tondeuse.	Supprimez tout obstacle le long du câble périphérique.
La tondeuse se comporte anormalement autour des îlots (parterres de fleurs, piscine, etc.).	Aucun	Le câble périphérique est mal placé autour des îlots.	<p>Déplacez le câble périphérique.</p> <p>Sur un sol meuble, il se peut que les capteurs D'obstacles ne se déclenchent pas et que les roues tournent.</p>
La tondeuse est très bruyante.	Aucun	<ol style="list-style-type: none"> <li>1. Lames de coupe endommagées.</li> <li>2. Lame de coupe embourbée de résidus divers (rubans, cordes, fragments de plastique, etc.)</li> <li>3. Moteur de coupe ou moteur d'entraînement endommagé.</li> <li>4. Autres dommages sur les pièces de la tondeuse.</li> </ol>	<ol style="list-style-type: none"> <li>1. Remplacez les lames ; les 3 lames doivent être changées en même temps. L'efficacité de coupe de la tondeuse dépend du tranchant des lames ; conservez-les donc en bon état.</li> <li>2. Arrêtez le robot. Utilisez des gants pour éviter tout risque de blessure et retirez tous les résidus des lames.</li> <li>3. Faites réparer ou remplacer le moteur par un centre de service agréé.</li> </ol>



Problème	couleur de l'icône d'alerte	Raison possible	Action recommandée
Appareil roule sous la Pluie.	-	Le capteur mesure la résistance de la surface qui peut être modifiée par la saleté.	Nettoyez le capteur de pluie avec un chiffon imbibé de liquide vaisselle.
La tondeuse reste sur la station ou la tondeuse retourne sans arrêt à la station.		Mauvais réglage du temps de travail.	Vérifiez le réglage du temps de travail. En dehors de la fenêtre du temps de travail définie, la tondeuse va stationner dans la station et y rester. Lorsque la tondeuse reçoit la commande « START » en dehors de la fenêtre de temps de travail, la tondeuse suit le comportement décrit ici.

---

*En cas de doute, consultez la hotline du service clientèle.*

*Suivez strictement les instructions de ce manuel. Mal entretien ou une installation défectueuse n'est pas couvert par la garantie*

---

# 11. CONDITIONS DE GARANTIE DES OUTILS DE JARDI- NAGE MOWOX® ET DE LEURS ACCESSOIRES

*Nous vous remercions d'avoir acheté un produit de qualité Mowox®!*

Vous avez choisi un outil de jardinage à la pointe de l'ingénierie, qui répond aux normes de qualité les plus strictes. Tous les produits Mowox® sont fabriqués conformément aux normes ISO 9001, ISO 14001, OHSAS 18001 et BSCI.

**Garantie de 24 mois sur les outils électriques de jardinage !**

Les défauts éventuels de matériel ou de production sont pris en charge lors de la réparation ou le remplacement selon notre décision. Ce produit a une garantie de 24 mois à compter du jour du premier achat. Cette garantie couvre tous les défauts matériels ou de production. Ne sont pas couverts par cette garantie :

- Pièces d'usure comme
  - lames
  - sacs de collecte d'herbe
  - roues, enjoliveurs et roulements de roue
  - courroies d'entraînement, câbles Bowden
  - filtres à air, bougies d'allumage, carburateurs
- Les dommages et défauts résultant d'une mauvaise manipulation, d'une influence extérieure ou de modifications
- Les dommages après une utilisation commerciale

En cas de défauts des moteurs Honda et Briggs & Stratton, les conditions de garantie de Honda ou de Briggs & Stratton s'appliquent et figurent dans le contenu de l'emballage.

**Garantie de 12 mois sur les batteries !**

Les défauts éventuels de matériel ou de production sont pris en charge lors de la réparation ou le remplacement selon notre décision. Ce produit a une garantie de 12 mois à compter du jour du premier achat.

L'accu Mowox® est un produit technique extrêmement sophistiqué. Il contient des cellules dotées de la technologie lithium-ion. Cela confère une capacité d'accumulation et une plage de fonctionnement élevées à un poids faible. L'« effet mémoire » est exclue de cette technologie.

Comme tous les accumulateurs, le bloc batteries Mowox® est soumis à une usure normale. Pour utiliser votre accumulateur pendant longtemps, suivez ces instructions :

N'exposez pas le bloc batteries à l'humidité, à la chaleur ou à un froid extrême. Il est idéal de le stocker à une température de 10 à 15 ° C dans un environnement sec. Avant un stockage plus long, par exemple en hiver, vous devez charger complètement la batterie une fois. L'accumulateur est sujet à une autodécharge naturelle et doit être rechargé tous les trois mois. Vers la fin de sa durée de vie, la durée après une charge complète diminue. Cette usure naturelle liée à l'utilisation ne justifie pas une demande de garantie.

**Veillez reconnaître qu'un robot-tondeuse a besoin, en raison de son fonctionnement et de sa programmation, de plusieurs cycles de charge/décharge chaque jour. Par conséquent, il est normal que la durée de vie de la batterie diminue après une utilisation d'un an.**

**Que faire en cas de garantie ?**

Ce qui est important : le reçu d'achat doit être conservé comme preuve de la date du premier achat. Pour une réparation éventuelle, veuillez également conserver l'emballage d'origine. En cas de garantie, veuillez contacter notre service client avec cette fiche de garantie et une copie de votre preuve d'achat. Nous nous réservons le droit de rejeter les demandes si l'achat ne peut pas être justifié ou si le produit n'a pas été évidemment entretenu correctement.

*Cette garantie n'affecte pas les droits à la garantie légale de l'acheteur vis-à-vis du vendeur.*

---

## 12. ÉLIMINATION ÉCOLOGIQUE

### 12.1 APPAREIL, STATION DE BASE ET BATTERIE



Selon la désignation du règlement 2012/19/UE sur les équipements électriques et électroniques et leur mise en œuvre dans la législation nationale respective, tous les appareils et outils électriques doivent être alimentés à leur propre collecte et recyclage respectueux de l'environnement. Si vous n'êtes pas en mesure de retourner l'appareil au fabricant, vous êtes tenu de disposer correctement de l'appareil à un point de collecte désigné d'où l'appareil est recyclé conformément à la réglementation nationale.

### 12.2 BATTERIE

Les batteries à utilisation simple et les batteries rechargeables ne doivent pas être éliminées avec les ordures ménagères. Ils doivent être éliminés conformément aux règlements applicables.

Apportez les piles défectueuses à un point de collecte dans les magasins.

### 12.3 EMBALLAGE

L'emballage est fait de carton et de film PE marqué séparé. Les deux sont entièrement recyclables.

Recyclez l'emballage.

# 13. DÉCLARATION DE CONFORMITÉ CE

Déclaration de conformité CE	
Nous déclarons par le présent acte	Ningbo Daye Garden Machinery Co., Ltd. No.58 Jinfeng Road, Yuyao, Zhejiang 315403, P. R. China
Que la machine suivante, selon sa conception et son type comme mise en circulation par nos soins, satisfait aux exigences de base en matière de sécurité et de santé de la directive CE.	
En cas de modification de la machine, non agréée par nous, cette déclaration perdra sa validité	
Produit	Robot-Tondeuse
Type de machine:	DYM221803, DYM221805
Niveau de puissance acoustique mesuré $L_{WA}$ / dB(A)	53,7 Directive 2005/88/EC Organisme notifié: (0123) TÜV SÜD Product Service GmbH
Niveau de puissance sonore garanti $L_{WA G}$ / dB(A)	57 Ridlerstraße 65, 80339 Munich Allemagne
Directives CE applicables:	Directive sur la compatibilité Radio RED 2014/53/UE Directive Machines 2006/42/EC Directive compatibilité électromagnétique 2014/30/UE Directive RoHS sur les substances dangereuses 2011/65/UE Directive DEEE 2012/19/UE
Normes harmonisées applicables:	EN-55014-1:2017/ -2:2015, EN 50636-2-107:2015/ A2:2020, EN 50663:2017, EN 50665:2017, EN 60335-1:2012/ A2:2019, EN 61000-3-2, EN 61000-3-3:2013/ A1:2019, EN 61558-1:07-2006/ -2-16:07-2010, EN 62133-2:2017, EN 301489-1 V2.2.3/ -3 V2.1.1/ -17 V3.2.4, EN 300328 V2.2.2, EN 303447 V1.1.1.
Signature autorisée / Date / Lieu:	Ningbo Daye Garden Machinery Co., Ltd. No. 58 Jinfeng Road, Yuyao, Zhejiang 315403, P. R. China  30/09/2021
Titre du signataire:	Directeur général
Nom et adresse de la personne autorisée à compiler le dossier technique	Daye Europe GmbH • Parkstraße 1a • 66450 Bexbach • Allemagne

# MOWOX®



## tosaerba robot

RM 750 BTU-SN (DYM221803)	RM 500 WiU-SN	RM 900 WiU-SC (DYM221805)	RM 1000 WiU-SN
------------------------------	---------------	------------------------------	----------------



## Istruzioni Operative Originali (IT)

**Leggere attentamente questo manuale prima di assemblare ed operare il tosaerba. È pericoloso utilizzare il prodotto senza la necessaria familiarità con le istruzioni. Conservare il manuale al sicuro per riferimento futuro.**

**Produttore**  
Ningbo Daye Garden Machinery  
Co., Ltd.  
No. 58 Jinfeng Road, Yuyao  
Zhejiang 315403, PRC



**Importatore**  
Daye Europe GmbH  
Parkstraße 1a  
66450 Bexbach, Germania

[www.mowox.com](http://www.mowox.com)

# Indice

<b>1.</b>	<b>Istruzioni per la sicurezza</b> .....	<b>2</b>
1.1	Utilizzo sicuro.....	2
1.2	Dispositivi di sicurezza del robot tosaerba .....	4
1.3	Contrassegni di sicurezza.....	6
1.4	Protezione dai fulmini.....	8
<b>2.</b>	<b>Specifiche tecniche</b> .....	<b>9</b>
<b>3.</b>	<b>Contenuto della confezione</b> .....	<b>10</b>
<b>4.</b>	<b>Funzionamento di base del robot tosaerba</b> .....	<b>11</b>
4.1	Funzionamento casuale nel filo di delimitazione induttivo.....	11
4.2	Ostacoli recognition e isole di filo di delimitazione.....	11
4.3	Navigation in corridori.....	12
4.4	Modalità di taglio elicoidale.....	12
4.5	Regolazione dell'altezza di taglio.....	12
<b>5.</b>	<b>Guida all'installazione</b> .....	<b>13</b>
5.1	Introduzione .....	13
5.2	Isole perimetrali .....	13
5.3	Cavo perimetrale .....	15
5.4	Stazione di ricarica .....	18
5.5	Attivazione e collaudo dell'installazione.....	22
5.6	Fissare la stazione di ricarica.....	23
5.7	Informazioni sulla ricarica .....	24
<b>6.</b>	<b>Programmazione</b> .....	<b>25</b>
6.1	Pannello di controllo.....	25
6.2	Tosatura e ritorno alla base .....	27
6.3	Batteria.....	27
6.4	Codice di tempo.....	28
6.5	Modifica del codice PIN.....	28
6.6	Codice PIN dimenticato.....	29
6.7	Aggiornamento del firmware.....	30
6.8	Notifiche ed informazioni sui controlli LED .....	31
<b>7.</b>	<b>Sensori ad ultrasuoni</b> .....	<b>31</b>
<b>8.</b>	<b>Funzionamento tramite smartphone</b> .....	<b>33</b>
8.1	Installare e utilizzare l'applicazione.....	33
8.2	Controllo remoto via WIFI.....	34
<b>9.</b>	<b>Manutenzione</b> .....	<b>37</b>
9.1	Ciclo di servizio della batteria.....	37
9.2	Magazzinaggio in inverno.....	38
9.3	Pulizia e Manutenzione .....	38
9.4	Lame.....	39
9.5	Sostituzione della batteria.....	40
<b>10.</b>	<b>Soluzione dei problemi</b> .....	<b>41</b>
10.1	Soluzione dei problemi per la stazione di ricarica.....	41
10.2	Soluzione dei problemi per il tosaerba .....	41
<b>11.</b>	<b>Termini di garanzia per gli utensili da giardino e gli accessori Mowox®</b>	<b>48</b>
<b>12.</b>	<b>Smaltimento rispettoso dell'ambiente</b> .....	<b>49</b>
12.1	Tosaerba robotica e stazione base .....	49
12.2	Batteria.....	49
12.3	Imballaggio.....	49
<b>13.</b>	<b>Dichiarazione di conformità CE</b> .....	<b>50</b>

---

# 1. ISTRUZIONI PER LA SICUREZZA

## *IMPORTANTE*

**Leggere attentamente tutte le istruzioni e le avvertenze per la sicurezza.**

Il mancato rispetto delle istruzioni e delle avvertenze espone al rischio di scosse elettriche, incendi e/o gravi lesioni personali. Leggi attentamente le istruzioni per l'uso sicuro dell'apparecchio. Conservare le istruzioni e le avvertenze per riferimento futuro.

**Il tosaerba è destinato all'uso su prati domestici. Qualsiasi altro utilizzo è da considerarsi un abuso del prodotto.**

## 1.1 UTILIZZO SICURO

### Apprendistato

1. Leggi attentamente le istruzioni, accertandoti di averle comprese a fondo. Acquisisci la necessaria familiarità con i controlli e l'uso corretto dell'apparecchio.
2. Non permettere mai l'uso dell'apparecchio ai bambini o alle persone con ridotte capacità fisiche o animali domestici per accedere all'area di funzionamento del robot. Scollegare l'alimentatore alla stazione base prima di concedere loro l'accesso.
3. Le normative locali possono porre un limite d'età per l'operatore.
4. L'operatore o utente è responsabile per qualsiasi rischio o incidente nei confronti di altre persone e delle loro proprietà.

### Preparazione

1. Verifica la corretta installazione del sistema di delimitazione perimetrale come indicato.
2. Ispeziona periodicamente l'area in cui verrà utilizzato l'apparecchio, rimuovendo pietre, legname, cavi e altri detriti che potrebbero danneggiare il tosaerba o costituire un pericolo.
3. Effettua regolari ispezioni visive delle lame, dei suoi bulloni, e dell'intero insieme delle lame, verificando che non siano usurati o danneggiati. Sostituisci le lame usurate o danneggiate e i bulloni in gruppo, così da preservare l'equilibrio.

### Uso

1. Non utilizzare il robot tosaerba se i dispositivi di sicurezza o qualsiasi altra parte presentano danni, usura o sono inutilizzabili. Riparare o sostituire le parti danneggiate o usurate, comprese le decalcomanie.
2. Tieni mani e piedi lontano dalle parti laterali della macchina e inferiori mentre è in funzione.
3. Non raccogliere o trasportare mai il robot tosaerba mentre il motore è in funzione.

4. Spegner sempre l'interruttore di sicurezza prima di sollevare la falciatrice o di effettuare modifiche.
5. Non toccare le lame prima che abbiano completamente smesso di ruotare.
6. Sugli apparecchi con un utensile da taglio in più pezzi, bisogna essere consapevoli che girare una lama può far girare le altre lame.
7. Non utilizzare il robot tosaerba per scopi diversi dal taglio del prato.

## Trasporto

Per spostare l'apparecchio nella e dalla area di lavoro:

1. Premi il pulsante rosso STOP per arrestare il robot tosaerba.
2. Assicurati che l'interruttore di isolamento dell'alimentazione principale sia in posizione OFF prima di sollevare il robot tosaerba.
3. Chiudi le coperture superiori e trasporta il robot tosaerba afferrandolo dall'impugnatura posteriore, tenendo il disco delle lame rivolto lontano dal corpo.

**IMPORTANTE!** Conserva l'imballaggio originale per eventuali spedizioni.

## Manutenzione

Spegni sempre l'interruttore principale di isolamento del robot tosaerba prima di rimuovere i residui, pulirlo, sottoporlo a manutenzione o sostituire le lame. Non tentare mai di riparare o regolare il tosaerba mentre è in funzione.

Nel caso di vibrazioni anomale, arresta il tosaerba, spegni l'interruttore di alimentazione principale e controlla eventuali danni alle lame. Sostituisci le lame usurate o danneggiate per preservare l'equilibrio. Se le vibrazioni continuano, contatta l'assistenza clienti.

Usa guanti da lavoro pesanti durante l'ispezione o la manutenzione della lama.

Non eseguire interventi di manutenzione a piedi nudi o indossando calzature aperte.

Indossa sempre scarpe da lavoro e pantaloni lunghi adatti.

Per la tua sicurezza sostituisci le parti usurate o danneggiate.

Utilizza solo attrezzature e accessori originali. Non è consentito modificare il design originale del robot tosaerba. L'utente è responsabile di tutte le modifiche effettuate, che possono invalidare la garanzia.

Mantieni tutti i dadi, i bulloni e le viti ben serrati, per garantire il funzionamento sicuro del tosaerba.

*Avvertenza!* Scollega il cavo perimetrale dalla base e la spina del trasformatore dalla fonte di alimentazione durante i temporali e le tempeste magnetiche.

## Batterie

1. Non aprire o danneggiare il pacco batteria.



2. Non gettare il pacco batteria nel fuoco.
3. Sostituire le batterie in caso di impatti meccanici, ingresso di acqua o se sono visibili danni.
4. Il pacco batteria contiene elettroliti. In caso di perdita di elettroliti dal pacco batteria, devono essere intraprese le seguenti azioni:
5. Contatto con la pelle: lava immediatamente la pelle con acqua e sapone.
6. Contatto con gli occhi: sciacqua immediatamente gli occhi con abbondante acqua pulita per almeno 15 minuti, senza strofinare. Ricorri immediatamente ad assistenza medica.
7. Accertati di ricaricare le batterie solo all'interno del dispositivo. solo all'interno del dispositivo.
8. Un uso improprio può causare scosse elettriche, surriscaldamenti o perdite di fluidi dalla batteria.

## **Caricabatteria**

1. Usa una presa di corrente vicina all'apparecchio e facilmente accessibile.
2. Questo caricabatteria è a prova di cortocircuito e isolato elettricamente.
3. Il cavo flessibile esterno di questo apparecchio non è sostituibile; se il cavo è danneggiato, sarà necessario sostituire l'intero apparecchio.
4. Per evitare scosse elettriche, non aprire l'apparecchio. Per motivi di sicurezza, l'apparecchio può essere aperto solo da personale di assistenza qualificato.
5. Staccare la spina dell'apparecchio prima di pulirlo. Non usare detergenti liquidi o spray, ma solo un panno umido.
6. L'apparecchio va posizionata su una superficie stabile, in modo che non subisca danni cadendo.
7. Se non intendi utilizzare l'apparecchio per lunghi periodi, staccane la spina per evitare eventuali danni dovuti a picchi di tensione o fulmini.
8. Nelle seguenti situazioni, l'apparecchiatura va controllata da personale qualificato:
  - La spina è danneggiata.
  - Il liquido è penetrato nell'attrezzatura.
  - L'apparecchio è stata fatta cadere o ha mostra danni evidenti.
  - L'apparecchio non funziona a dovere o non funziona secondo le istruzioni di questo manuale.
9. Il fusibile del prodotto non può essere sostituito.

## **1.2 DISPOSITIVI DI SICUREZZA DEL ROBOT TOSAERBA**

### **Dispositivo di disattivazione antifurto**

Il dispositivo di disattivazione antifurto impedirà a chiunque non sia in possesso del

codice valido di utilizzare il robot tosaerba. Ti verrà richiesto di impostare ed inserire un codice di sicurezza personale di quattro cifre a tua scelta.

### **Sensore di sollevamento**

Se il tosaerba viene sollevato di più di 35° sul retro o di più di 10 mm sul davanti durante il funzionamento, le lame cessano immediatamente di ruotare.

### **Sensore di inclinazione**

Nel caso il robot tosaerba venga inclinato in qualsiasi direzione, la rotazione delle lame cesserà immediatamente.

### **Sensori fisici di ostacoli**

Il robot tosaerba è capace di rilevare gli ostacoli sul suo cammino. Nel caso di collisione con un ostacolo, il tosaerba cambierà direzione allontanandosi dall'ostacolo.

### **Sensori ottici di ostacoli**

Il robot ha due occhi ultrasonici con i quali può rilevare ostacoli mobili come. B. Animali domestici, sedie da giardino o cariole possono rilevare. Questi sensori possono essere attivati opzionalmente (vedi capitolo sensori a ultrasuoni).

### **Sensore di pioggia**

Il robot tosaerba ha un sensore per la pioggia che può impedire al robot di lavorare sotto la pioggia. Nelle impostazioni di default, il robot ritorna alla stazione di ricarica se viene rilevata la pioggia, dove effettuerà una ricarica completa

Sui modelli con modulo Bluetooth® puoi cambiare le impostazioni con il tuo cellulare.

---

*L'uso del robot sotto la pioggia non è consigliabile.*

---

Non mettere in corto-circuito i due sensori metallici con oggetti in metallo o con altri conduttori, o si comprometterebbe il normale funzionamento del robot.

Il robot tosaerba è capace di tagliare l'erba bagnata, ma questa si accumulerebbe sul disco della lama e sulle ruote, richiedendo una più frequente pulizia dell'apparecchio.

---

*Per evitare danni ai circuiti elettronici, non usare il robot durante i temporali. Si consiglia vivamente di staccare la spina della stazione di ricarica, nonché di scollegare il cavo perimetrale dalla stazione stessa.*

---

Se il sensore non funziona correttamente, pulirlo con un panno pulito con fusibile e una soluzione detergente.

## Tasto di arresto di emergenza

Premere il tasto STOP per l'arresto immediato del tosaerba e delle lame.

## Interruttore di sicurezza

Azionando l'interruttore di alimentazione principale il tosaerba si arresterà. L'uso di questo interruttore è obbligatorio prima di sollevare il tosaerba per sottoporlo a manutenzione.

## Batteria sigillata

La batteria che alimenta il robot tosaerba è completamente sigillata in modo da evitare qualsiasi perdita di fluidi, a prescindere dalla sua posizione.

## Stazione base, interruttore perimetrale e cavi perimetrali

Il robot tosaerba non può funzionare se prima non si installa un cavo perimetrale, che va poi attivato dalla stazione base. Se il cavo perimetrale non è installato correttamente o è danneggiato, il robot tosaerba cesserà di funzionare.

# 1.3 CONTRASSEGNI DI SICUREZZA

## Contrassegni sul robot tosaerba



**AVVERTENZA** – *Leggi le istruzioni prima di usare l'apparecchio.*

L'uso improprio dell'apparecchio è pericoloso.

Studia a fondo le istruzioni prima di procedere all'uso.



**AVVERTENZA** – *Resta a distanza di sicurezza dall'apparecchio durante l'uso.*

Tieni mani e piedi a distanza dalle lame in rotazione. Non avvicinare mai mani e piedi a o sotto l'apparecchio.



**AVVERTENZA** – *Disattiva prima di sollevare o di sottoporre a manutenzione.*

Accertati che l'interruttore sia in posizione "OFF" prima di effettuare qualsiasi tipo di esposizione e/o manutenzione.



**AVVERTENZA** – *Non salire a cavallo dell'apparecchio.*

**PERICOLO** – *Non toccare le lame in rotazione.*



**ATTENZIONE** - Non lavare la parte inferiore del tosaerba



Consegna le batterie usate al tuo rivenditore o ad un punto di raccolta e riciclaggio.



Non è consentito smaltire questo prodotto con i rifiuti domestici ordinari. Consulta il tuo rivenditore o le autorità locali per informazioni sul riciclaggio.



Il livello del volume è garantito ad almeno 66 dB.

**IPX4**

L'apparecchio è protetto contro l'ingresso di acqua dall'alto.



Il prodotto è conforme ai requisiti e ai regolamenti stabiliti dall'Unione Europea.



Classe di protezione III.

## Contrassegni sul caricabatteria



**Avvertenza!**



**AVVERTENZA** - Per ridurre il rischio di infortuni, leggi il manuale delle istruzioni.



Classe di protezione II.



Non smaltire il prodotto con i rifiuti ordinari, ma riciclarlo presso le apposite strutture. Consulta il tuo rivenditore o le autorità locali per maggiori dettagli



3,15 A fuso da ritardato



Trasformatore elettricamente isolato a prova di corto circuito.

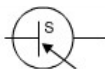

*Interruttore di alimentazione dell'unità principale.*

---



*Conforme alle relative direttive europee sugli standard di sicurezza.*

---

### **Simboli sul pacco batteria**



*Avvertenza per la sicurezza!*

---



*Volt.*

---



*Riciclaggio*

---



*Studia a fondo le istruzioni prima di usare l'apparecchio.*

---



*I rifiuti da materiale elettrico non vanno smaltiti come rifiuti ordinari. Consulta il tuo rivenditore o le autorità locali per maggiori dettagli.*

---



*Non esporre a condizioni di pioggia o umidità.*

---

## **1.4 PROTEZIONE DAI FULMINI**

Un fulmine è in grado di distruggere il robot con un sovraccarico elettrico.

**Non collocare la stazione di ricarica sotto alberi alti.**

Durante i temporali, scollega la stazione di ricarica e, se possibile, il cavo perimetrale.

**Importante: Non usare il robot tosaerba durante i temporali.**

## 2. SPECIFICHE TECNICHE

numero modello RM...	750 BTU-SN	500 WiU-SN	900 WiU-SC	1000 WiU-SN
dimensioni max. giardino m <sup>2</sup>	750	500	900	1000
<b>sistemi di alimentazione</b>				
batteria agli ioni di litio, 18 V	2,5 Ah, 45 Wh		4,0 Ah, 72 Wh	
caricabatteria / alimentazione	ingresso 100-240 V AC, 50/ 60 Hz, uscita 18 V DC, CC 1,8A			
tempo di tosatura <sup>(2)</sup> /min.	112		162	
<b>sistema operativo</b>				
voltaggio nominale	20 V DC			
velocità di tosatura a vuoto	3100 min <sup>-1</sup>			
ampiezza tosatura	180 mm			
sostituzione lame	ARM 3 BLA SET (EAN 6932495602435)			
altezza taglio min.-max. <sup>(1)</sup>	20~60mm, variabile a piacere			
numero di lame	3 (girevoli)			
motori	3 (brushless)			
inclinazione	fino a 35% (20°)			
<b>ricarica</b>				
corrente ricarica	1,8 A			
ricarica durata <sup>(2)</sup> / min.	83		166	
<b>uso consigliato al giorno<sup>(2)</sup> su prati di dimensioni massime</b>				
ore	4,2	1,7	6,4	6,8
<b>dati generali</b>				
protezione tosaerba	IP X4			
protezione stazione di ricarica	IP X4			
alimentazione	IP 65			
peso tosaerba (con batteria)	8,2 kg			
peso stazione di ricarica	2,6 kg			
dimensioni tosaerba LxPxA	495 * 385 * 255 mm			
dimensioni confezione LxPxA	656 * 448 * 280 mm			
peso lordo	16,5 kg			
<b>connessione wireless</b>				
Modulo Bluetooth	BT 4.0 a bassa energia			
Modulo Wi-Fi	-	2,4 GHz		
<b>Livello di rumore</b>				
Pressione sonora per l'operatore L <sub>PA</sub>	38,4 dB(A), k = 3 dB(A)			
Livello sonoro misurato L <sub>WA</sub>	3,7 dB(A), k = 3 dB(A)			
Livello potenza sonora garantito L <sub>WAG</sub>	57dB(A)			

<sup>(1)</sup> Il robot tosaerba è adatto per manti erbosi alti massimo 60mm. Nell'erba più alta, il tosaerba potrebbe fermarsi. Ridurre l'altezza dell'erba sotto i 60 mm usando una falciatrice standard o regolare l'altezza di taglio su un livello compatibile.

<sup>(2)</sup> Le volte al giorno qui consigliate valgono come semplice riferimento, e variano a seconda delle condizioni delle lame, del tipo di erba, delle condizioni di crescita, dell'umidità e della pendenza nell'area del prato. Alberi, aiuole, sentieri e pendii influenzano l'efficienza del taglio.

### 3. CONTENUTO DELLA CONFEZIONE

Grazie per aver acquistato il nostro robot tosaerba. Le pagine seguenti contengono la descrizione dettagliata delle caratteristiche operative di questo prodotto.

Ispezionare il contenuto della confezione confrontandolo con quanto segue.

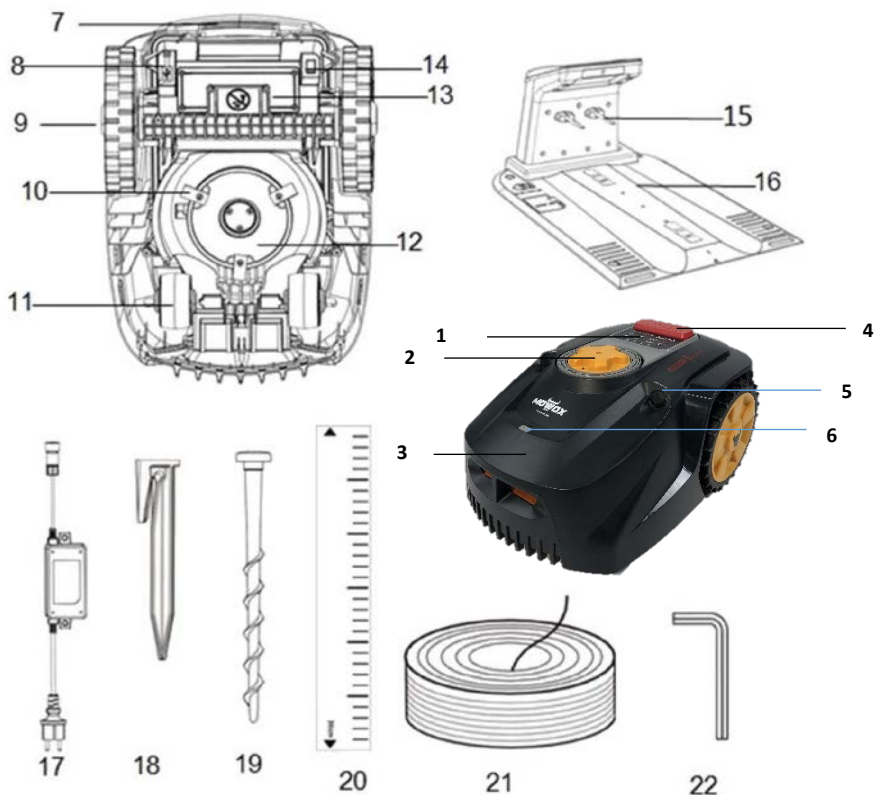

1. Unità di controllo	12. Piastra per coltelli
2. Regolazione dell'altezza	13. Coperchio della batteria
3. Robot tosaerba	14. Interruttore principale
4. Pulsante STOP	15. Perno di carico
5. Sensori a ultrasuoni (2)	16. Caricatore / stazione base
6. Sensore di pioggia	17. Unità di alimentazione
7. Maniglia per il trasporto	18. Piolo (per il filo di confine)
8. Porta USB	19. Chiodo di terra (per la stazione base)
9. Ruota posteriore	20. Righello di distanza
10. Lame (3)	21. Filo perimetrale
11. Ruota anteriore	22. Chiave esagonale (per la stazione)

## 4. FUNZIONAMENTO DI BASE DEL ROBOT TOSAERBA

### 4.1 FUNZIONAMENTO CASUALE NEL FILO DI DELIMITAZIONE INDUT-

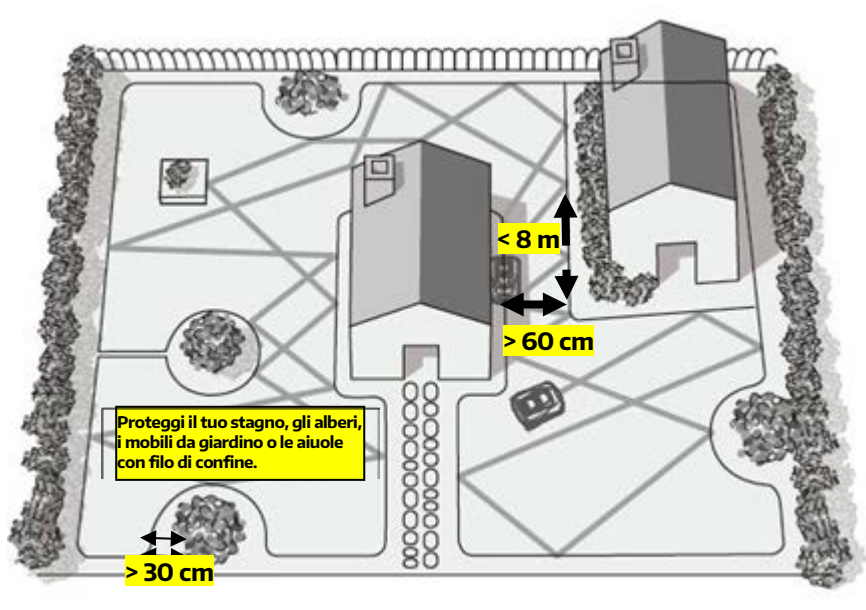

#### TIVO.

Il filo di delimitazione e pioli all'interno della scatola, una volta disposti seguendo il bordo del vostro prato con una distanza min. di 30 cm e collegati alla stazione di ricarica, producono un anello di corrente induttiva che il nuovo robot riconoscerà. Scegliete la sua direzione in modo casuale. Una volta che il tosaerba robotico rileva il filo di confine installato correttamente, si girerà e si dirigerà in una direzione diversa all'interno dell'area. Così falciare completamente l'area designata.

### 4.2 OSTACOLI RECOGNITION E ISOLE DI FILO DI DELIMITAZIONE.

Se il tosaerba robotico incontra un ostacolo all'interno della sua area di lavoro, si fermerà, si muoverà all'indietro e si girerà per falciare in un'altra direzione.

I sensori di ostacolo integrati si attivano da una soglia di forza d'impatto predefinita, in modo che le vibrazioni dell'alloggiamento in modalità di guida non portino a un trigger difettoso. La forza di spinta è generata dall'energia cinetica delle ruote posteriori azionate. Per superfici scivolose, ad esempio terreno sciolto o erba bagnata, tuttavia, le ruote possono perdere aderenza prima di raggiungere la soglia della forza di impatto. Questo può lasciare tracce sulla terra. Allo stesso modo, l'alloggiamento



esterno del robot può danneggiare, spostare o gettare oltre un ostacolo, a seconda della natura della superficie e del tipo di fissaggio. Pertanto, tutti gli oggetti che si desidera proteggere all'interno del confine, come uno stagno da giardino, alberi, mobili o aiuole, devono essere recintati con filo di confine. Il filo deve formare un circuito completo.

#### 4.3 NAVIGATION IN CORRIDORI.

Se si dispone di un corridoio all'interno del prato, il robot sarà in grado di lavorare su di esso se è almeno 1,2 metri di larghezza (60 cm tra i fili di delimitazione) e max. Lungo 8 metri.

#### 4.4 MODALITÀ DI TAGLIO ELICOIDALE.

Se il robot tosaerba robotizzato dovesse toccare il cavo perimetrale per cinque volte, viaggiando per oltre un metro dopo l'ultimo contatto, entrerà in modalità di taglio elicoidale disegnando 3 cerchi a spirale. Questa funzione contribuisce a migliorare l'area coperta dal robot tosaerba.



#### 4.5 REGOLAZIONE DELL'ALTEZZA DI TAGLIO

L'altezza di taglio del robot tosaerba è regolabile tra i 20~60mm. Prima del primo utilizzo, si consiglia di tagliarla per ridurne l'altezza a 60mm con un tosaerba standard.

---

*Non aumentare o abbassare l'altezza di taglio durante l'uso.*

---

## 5. GUIDA ALL'INSTALLAZIONE

Questa sezione spiega come installare il robot tosaerba, e va letta interamente prima di procedere all'installazione.

### 5.1 INTRODUZIONE

Disegna la piantina del tuo prato o giardino.

Includi tutti gli ostacoli, e pensa ad un piano per proteggerli.

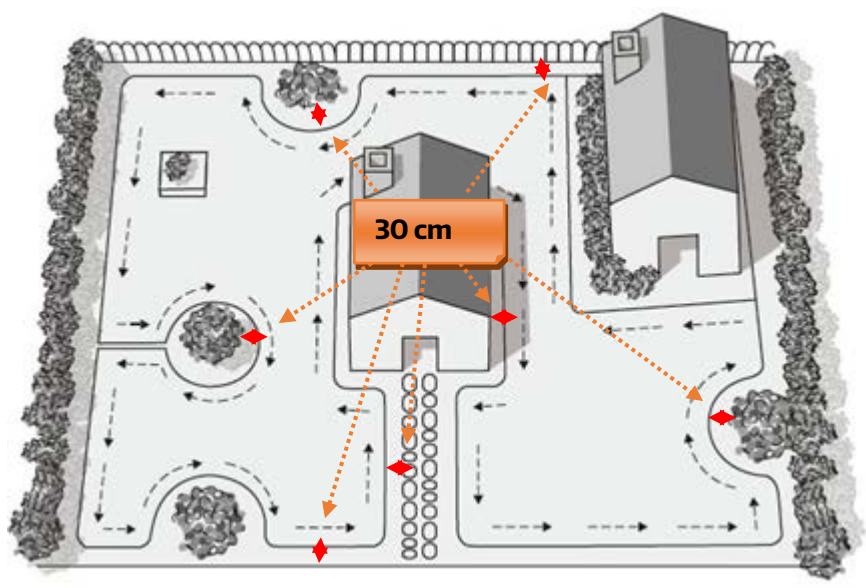

In questo modo ti sarà più facile identificare la posizione ideale dove installare la stazione di ricarica, nonché pianificare come distendere il cavo perimetrale in modo da proteggere aiuole, cespugli e altro.

Prepara alcuni attrezzi.

Tieni a portata di mano alcuni attrezzi, come un martello e delle pinze spela-fili.

### 5.2 ISOLE PERIMETRALI

- Usa il cavo perimetrale per delimitare singole zone all'interno dell'area di lavoro, creando isole attorno agli ostacoli che non possono sostenere una collisione, come aiuole e fontane. Inoltre, circonda tutti gli oggetti sensibili agli urti e gli stagni da giardino.
- Continua a srotolare il cavo spostandoti dal limite esterno verso l'oggetto da

proteggere.

- Distendi il cavo perimetrale in senso orario intorno all'oggetto da proteggere.
- Completa la recinzione dell'isola e torna al punto di partenza sul perimetro esterno.
- I fili che conducono e ritornano dall'isola dovranno essere paralleli e molto vicini, ma senza incrociarsi. Pertanto, fissa sul terreno entrambi i cavi, da e verso l'isola, usando gli stessi pioli.
- Seguendo le istruzioni di cui sopra per escludere oggetti dall'area di taglio, il robot attraverserà i due cavi paralleli senza attraversare il cavo singolo attorno agli oggetti delimitati.
- La distanza tra le differenti isole dovrà essere di almeno 1m, in caso contrario saranno demarcate come un'unica isola.

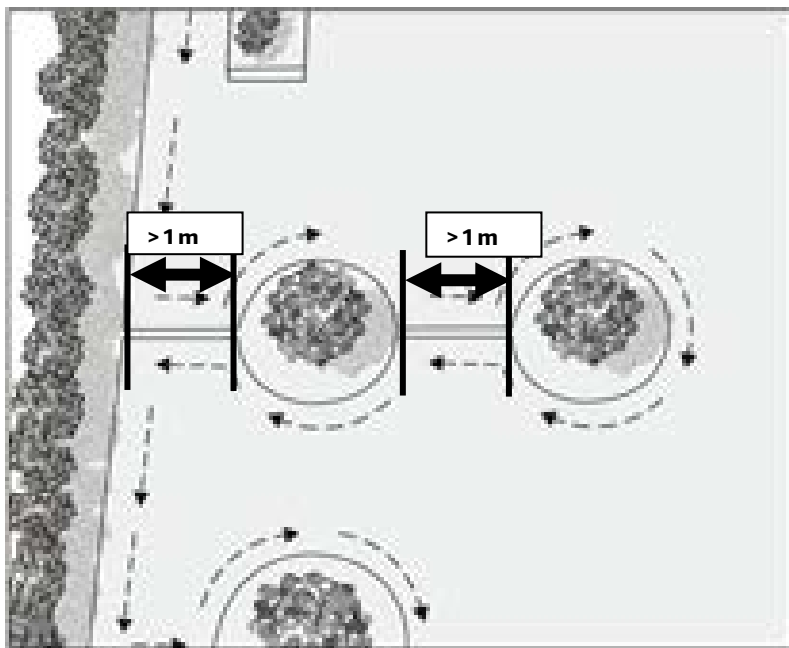

*Non incrociare il cavo perimetrale.*



## 5.3 CAVO PERIMETRALE

A seconda se si intende aerare il terreno del proprio giardino, scegliere uno dei due metodi di installazione per il cavo perimetrale: è possibile combinare entrambe le modalità di installazione.

### Installazione sul terreno

Fissa il cavo perimetrale sul prato con i picchetti, così da poterlo regolare durante le prime settimane di funzionamento.

Fissa bene il cavo perimetrale al terreno, sotto il livello dell'erba, usando gli appositi pioli. Accertati che il cavo sia protetto dal taglio del tosaerba in ogni suo punto.

### Installazione nel terreno

Seppellisci il cavo perimetrale ad una profondità massima di 5cm se desideri scarificare o aerare il prato con un apparecchio separato, in modo che resti protetto. Installa il cavo perimetrale con una distanza massima di un metro tra i pioli.

### Terreni secchi

Piantandoli nei terreni più duri e secchi, i picchetti potrebbe spezzarsi. Se molto secco, annaffia il terreno prima di installare il cavo perimetrale.

---

*Il taglio del cavo perimetrale e i danni conseguenti non sono coperti da garanzia.*

---

### Distanza tra cavo perimetrale e bordi del giardino

Quando il robot tosaerba si avvicina a qualsiasi punto del cavo perimetrale, questo verrà rilevato dai sensori installati nella sua parte anteriore. Tuttavia, prima di girarsi, il robot tosaerba supererà il cavo perimetrale di min. 30cm. Tieni presente questo nel pianificare il perimetro del cavo.

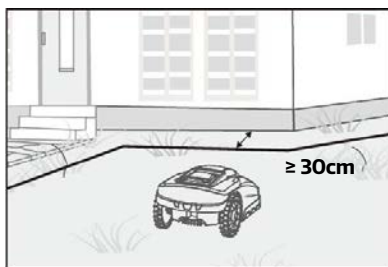

## Ostacoli di altezza superiore ai 100 mm

Gli ostacoli fissi più alti di 100mm, come alberi, muri, recinzioni, mobili da giardino e simili, sono rilevabili dai sensori antiurto. Il robot si fermerà, per poi indietreggiare muovendosi in un'altra direzione.

Gli ostacoli più soffici, instabili e di valore vanno protetti contenendoli in un'isola perimetrale.

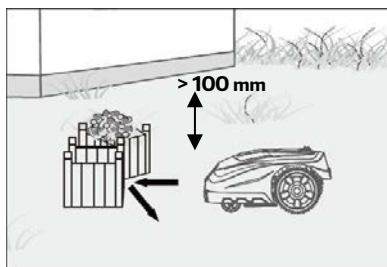

## Alberi

Il robot tratta gli alberi come ostacoli comuni, ma se degli alberi nel tuo giardino hanno le radici esposte ad un'altezza inferiore ai 100mm, l'area interessata dovrà essere protetta per prevenire danni alle radici, alle lame o alle ruote posteriori.

Mantieni una distanza di minimo 30cm tra il cavo perimetrale e l'ostacolo.

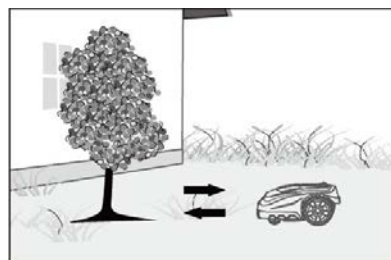

## Pietre

La presenza di pietre o rocce nel manto erboso può ostacolare il tosaerba e farlo impennare, ed è quindi necessario rimuoverle per proteggere l'apparecchio.

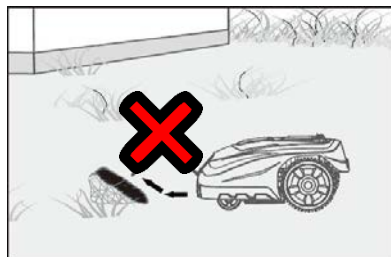

## Pendenze

Il robot tosaerba è capace di scalare pendenze fino al 35% (20°), e sarà quindi necessario evitare di usarlo su pendenze più ripide.

Come calcolare la pendenza del tuo prato

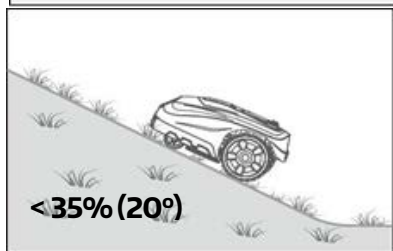
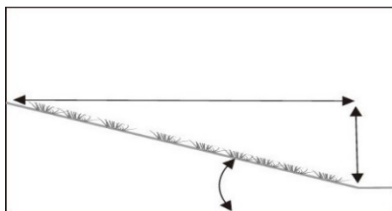

**Grado di pendenza  
nell'esempio:**

$$\frac{35 \text{ CM (ELEVAZIONE)}}{100 \text{ CM (LUNGHEZZA)}} = 35\% \text{ (PENDENZA)}$$

## Posizionamento del cavo perimetrale sulle pendenze

Il cavo perimetrale superiore non va posizionato su pendenze superiori al 35% (20°). Il cavo perimetrale superiore deve avere una distanza di almeno 30cm da eventuali ostacoli. *Il cavo perimetrale inferiore non va posizionato su pendenze più ripide del 13% (7,5°).* Su pendenze superiori al 13%, il cavo perimetrale inferiore deve mantenere una distanza di almeno 40cm dagli ostacoli.

---

*Il cavo perimetrale inferiore non va disteso su pendenze superiori al 13%.*

---

In caso contrario, il tosaerba scivolerebbe oltre il cavo, specialmente se l'erba è bagnata.

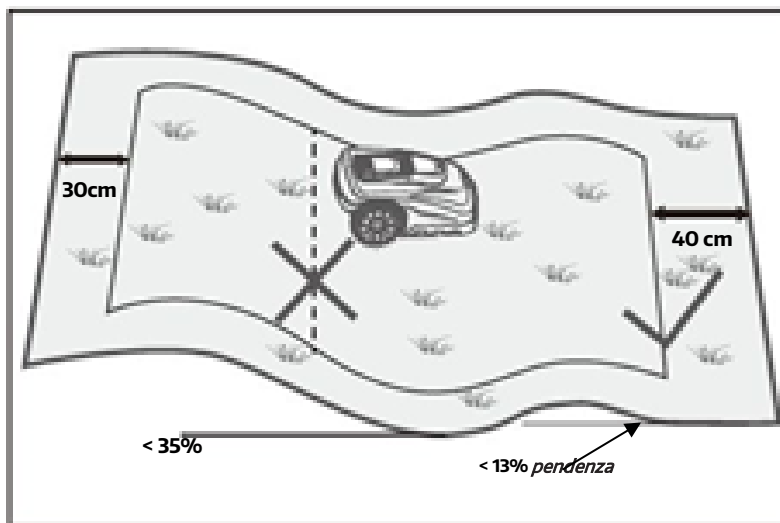

---

*Fate attenzione alle pendenze verso il laghetto del giardino.*

*Il robot non ha sensori per la rilevazione di scale e stagni.*

---

## Sentieri, passi carrabili e marciapiedi

Delimita i marciapiedi elevati con il cavo perimetrale, posizionandolo a 30cm di distanza.

I marciapiedi a livello del terreno non hanno bisogno di essere delimitati. Il robot Mowox può percorrerli. Il cavo perimetrale può essere fatto passare su tali marciapiedi. Fai attenzione ad eventuali parti allentate del cavo, o il tosaerba potrebbe distruggerle e cessare di funzionare.

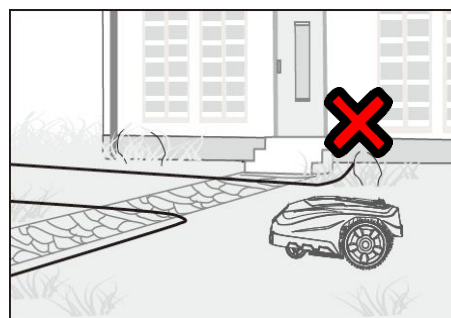
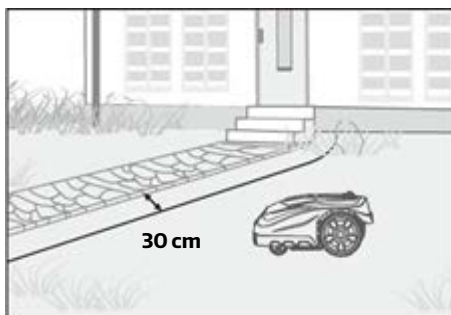

---

*Il taglio del cavo perimetrale e i danni conseguenti non sono coperti da garanzia.*

---

## 5.4 STAZIONE DI RICARICA

### Posizionamento della stazione di ricarica

In primo luogo, individua la posizione migliore per la stazione di ricarica, che dovrà essere vicina ad una presa elettrica alla quale collegarla (oppure il robot non funzionerà). Assicurati che sia livellato, asciutto, non esposto a campi magnetici e senza ostacoli nella parte anteriore della stazione di ricarica.

La stazione di ricarica va posizionata su una superficie piana e orizzontale, al livello del suolo, con 2 m di filo retto nella parte anteriore e 1 m filo dritto dietro per permettere il rasaerba a fare da navigatore. Scegli un punto all'ombra, in quanto la batteria preferisce essere ricaricata in un luogo fresco.

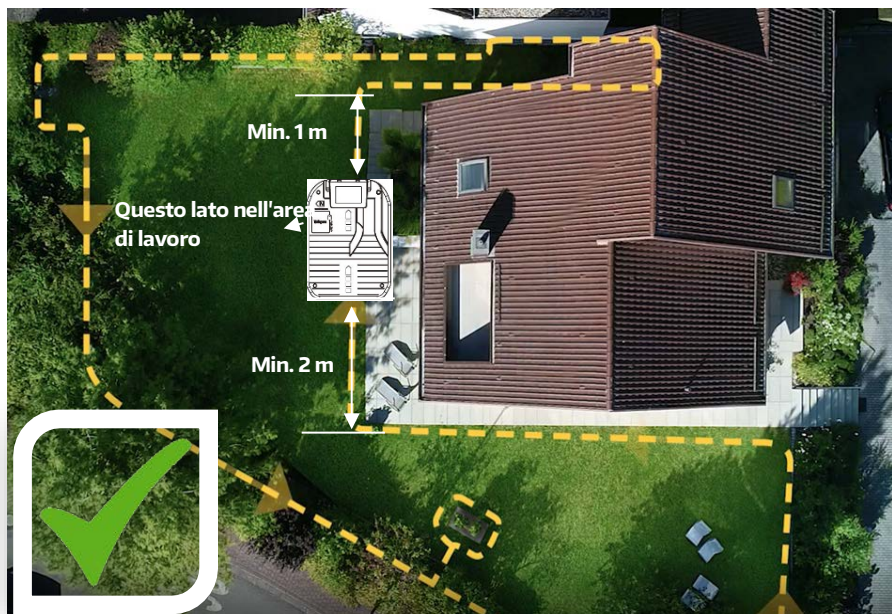

Lascia circa 1 metro di cavo in più, posizionalo lungo il perimetro, dal lato posteriore al lato anteriore della stazione di ricarica. *Fai scorrere il cavo verso il basso sempre in senso antiorario.*

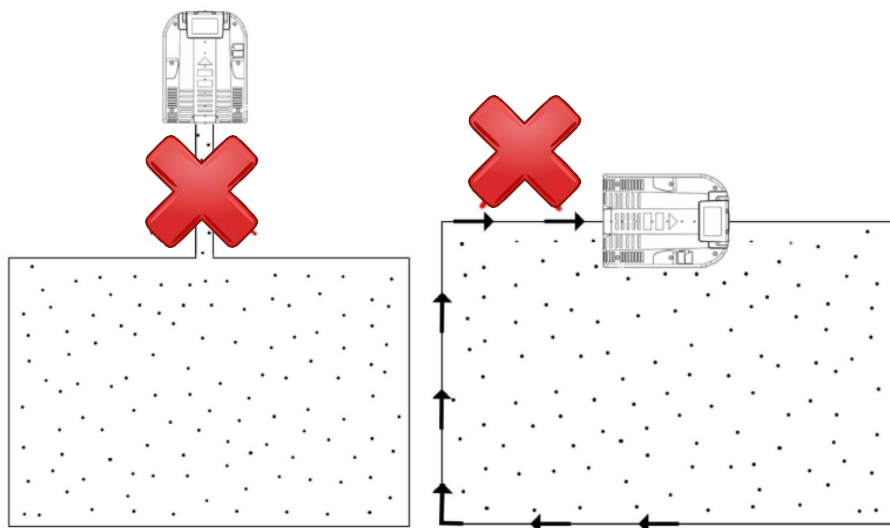

Dopo aver completato il layout nella parte anteriore della stazione di ricarica, tagliare il ka-bel dopo un altro metro.



---

*Il filo supplementare di 1 metro serve per le correzioni successive e deve essere tagliato fuori quando l'installazione è riuscita e tutte le posizioni sono definitive.*

---

Al termine dell'orario di lavoro programmato o quando la tensione della batteria del tosaerba è bassa, il robot tosaerba robotizzato ritorna automaticamente alla stazione di ricarica seguendo il cavo perimetrale in senso antiorario. Al termine della ricarica, il robot ricomincia con la sequenza di taglio successiva (se all'interno della finestra di lavoro).



*Fai attenzione a proteggere la prolunga del cavo!*

Installare la stazione di ricarica su una superficie orizzontale.

Uscire dal layout con il cavo di delimitazione prima di collegare il dispositivo all'alimentatore.

### Preparazione del cavo perimetrale per la stazione di ricarica

Dopo aver disteso il cavo perimetrale, spela uno dei capi del cavo con un'apposita pinza, esponendo 10~15mm di cavo metallico per la connessione alla stazione di ricarica.

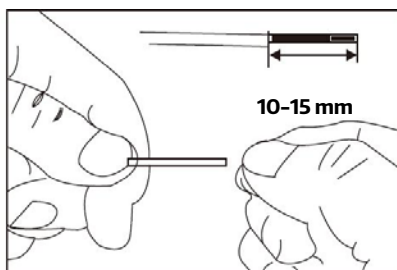
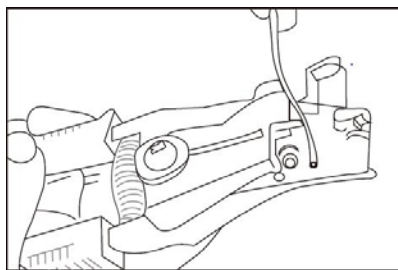

### Collegare la stazione di ricarica al cavo perimetrale

Il cavo che porta alla parte anteriore della stazione di ricarica deve essere posizionato al di sotto, usando i ferma cavi sagomati sul lato inferiore della stazione.

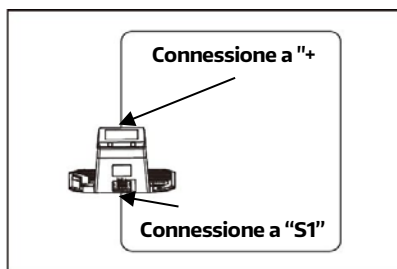
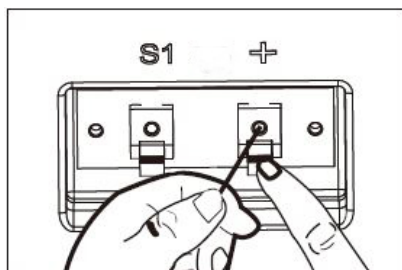

Collegarlo al connettore contrassegnato con "+" e collegare il cavo perimetrale posteriore al connettore contrassegnato con S1.

## Collegare la stazione di ricarica al caricabatteria

1. Prima di collegare la stazione di ricarica all'alimentazione elettrica, accertati che la tensione di rete sia pari a 100~240V – 50Hz.
2. Collega il caricabatteria direttamente ad una presa elettrica. Non abusare del cavo. Non tirare mai il cavo od usarlo per trasportare oggetti.
3. Non utilizzare un caricabatteria danneggiato. Sostituire immediatamente i cavi o il caricabatteria danneggiati presso un centro di assistenza autorizzato.
4. Non effettuare la ricarica in luoghi bagnati. Non ricaricare a temperature superiori a 40°C o inferiori a 5°C.
5. Tenere il tagliaerba e il caricabatteria lontano da acqua, fonti di calore o sostanze chimiche. Fai attenzione a non danneggiare il cavo del caricabatteria, tenendolo lontano da spigoli affilati.
6. Collegare il caricabatteria alla stazione di ricarica. Allineare la tacca sul connettore del cavo di alimentazione con la scanalatura sul connettore dell'adattatore.

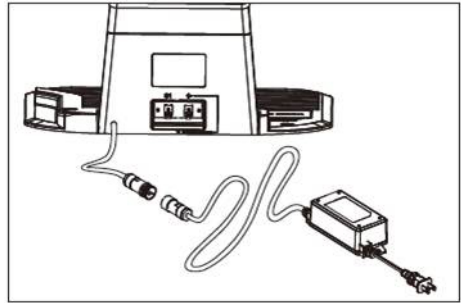

*Basta girare la girella. Non tentare di aprire il pressacavo preassemblato in fabbrica nel connettore.*

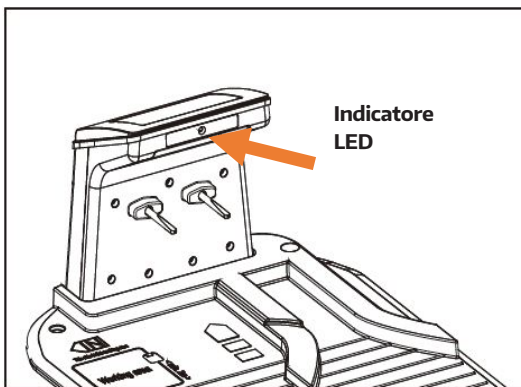

Una volta effettuate queste connessioni, collega l'alimentazione. Se l'installazione è stata eseguita correttamente, l'indicatore LED sulla stazione di ricarica dovrebbe accendersi in verde. Se il LED è spento, controlla innanzitutto i collegamenti dell'alimentazione. Se il LED è acceso ma non è verde, consulta la guida alla risoluzione dei problemi qui di seguito.

LED	descrizione	soluzione
spento	alimentazione assente	Controlla l'alimentazione.
verde fisso	pronto alla tosatura (batteria carica, cavo perimetrale)	Connessione corretta.
verde lampeggiante	cavo perimetrale danneggiato o non installato correttamente	Rimpiazza i due terminali del cavo perimetrale e verifica l'integrità del cavo stesso.
Rosso	batteria in ricarica	Attendi il completamento della ricarica o imposta "Avvio" – "OK".

## 5.5 ATTIVAZIONE E COLLAUDO DELL'INSTALLAZIONE

Una volta che il LED si accenda in verde fisso, l'area di lavoro del robot sarà pronta. A questo punto, controllare che i picchetti del cavo perimetrale siano ben piantati al suolo.

Sistema il robot nell'area di lavoro, accanto alla stazione di ricarica.

*Un LED lampeggiante verde indica un'installazione errata del filo di delimitazione.*

Sposta l'interruttore di alimentazione principale su "ON".

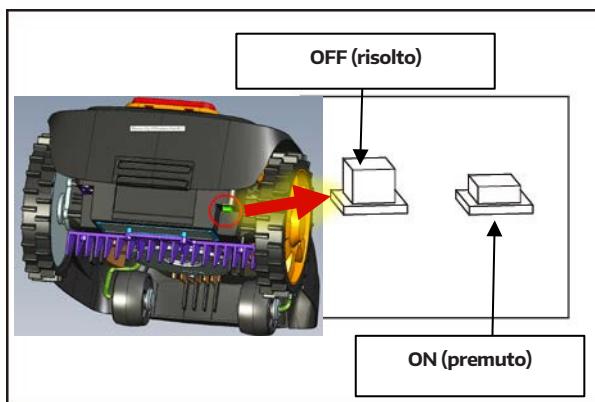

Apri tieni premuto il pulsante di accensione . Dopo un breve avvio del sistema operativo, inserisci il codice PIN "1234":    .

Conferma con , premi quindi il tasto  e .

Il tosaerba dovrebbe ora seguire il cavo perimetrale in senso antiorario verso la stazione base, dove si aggancerà per la ricarica. Il tosaerba inizierà una ricarica completa. Se il robot non riesce ad attraccare, potrebbe essere necessario riposizionare lateralmente la stazione di ricarica fino a quando il robot non possa entrarvi.



## Arresto immediato

Premi il pulsante rosso "STOP" per arrestare il robot tosaerba in qualsiasi momento. Una volta premuto il pulsante "STOP", il tosaerba si fermerà e attenderà ulteriori comandi.

## 5.6 FISSARE LA STAZIONE DI RICARICA

Dopo che il tosaerba robotico ha iniziato a funzionare normalmente e la stazione di ricarica è stata posizionata correttamente, avvitare completamente i pioli nel terreno per fissare la base. È essenziale assicurarsi che il cavo di limitazione non sia attorcigliato o danneggiato.

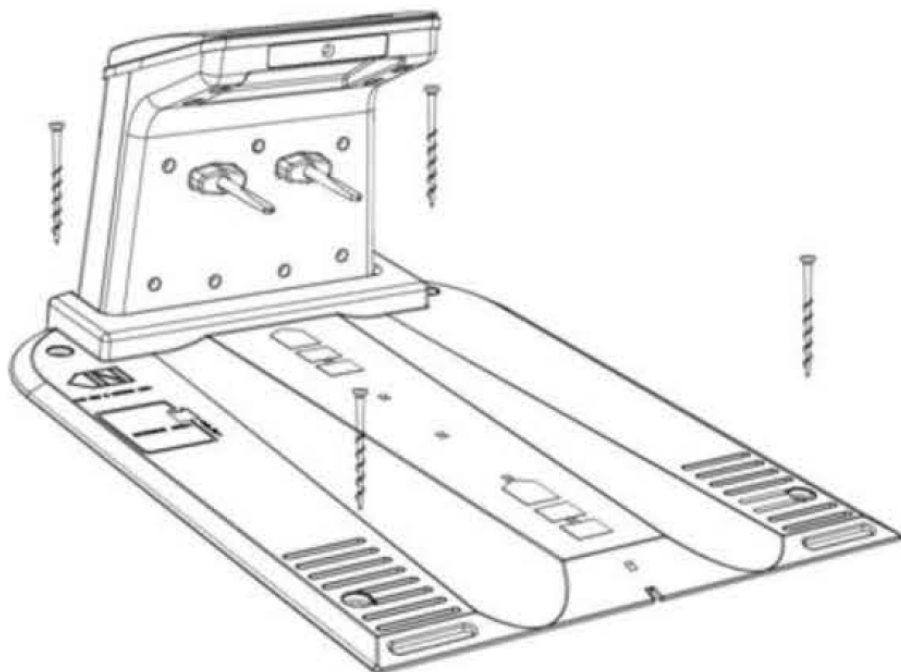

---

*Come ultimo passo, rimuovere nuovamente il filo di delimitazione dalla stazione base, tagliare tutta la lunghezza superflua e ricollegarlo direttamente ai connettori senza anelli o nodi.*

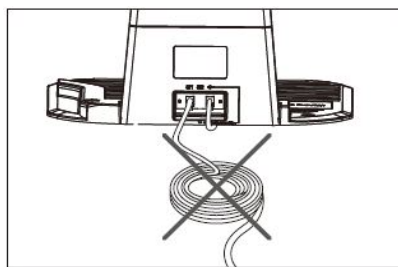
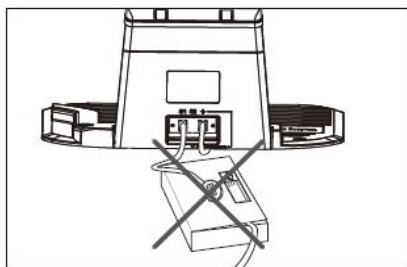

*Il filo di confine tagliato e i danni conseguenti non sono coperti dalla garanzia.*

---



## **5.7 INFORMAZIONI SULLA RICARICA**

L'apparecchio tornerà alla stazione di ricarica nelle seguenti situazioni:

1. Viene premuto il pulsante  e .
2. Il livello di carica della batteria scende sotto il 30%. Dopo aver completato la ricarica, il tosaerba riprenderà il lavoro o resterà nella stazione base fino alla successiva finestra di lavoro.
3. L'indicatore LED rosso sulla stazione indica che la batteria è in fase di carica.
4. L'indicatore LED verde costante sulla stazione indica che la batteria è completamente carica. Se nell'orario di lavoro programmato, il tosaerba lascerà la stazione e riprenderà a lavorare, in caso contrario resterà nella stazione.

Se per qualsiasi ragione il robot tosaerba non potesse tornare alla stazione di ricarica, riproverà a farlo tornando sul prato e cercando il cavo perimetrale, per poi ripetere la stessa procedura.

Se la temperatura della batteria dovesse superare i 45°C, la ricarica verrà interrotta per proteggere la batteria. Una volta che la temperatura sia scesa, la ricarica riprenderà automaticamente.

Se la temperatura della scheda di controllo del sistema di tosatura superasse i 90°C, il robot tosaerba smetterà di funzionare per tornare alla stazione di ricarica. Una volta che la temperatura sia scesa, il lavoro riprenderà secondo le tue impostazioni.

Se la batteria dovesse scaricarsi del tutto mentre il tosaerba non è collegato alla stazione di ricarica, non sarà possibile riavviarlo (lo schermo si spegne). Porta il robot alla stazione e mettilo in posizione di ricarica; sposta l'interruttore di alimentazione principale su ON. Il tosaerba verrà ricaricato automaticamente.

---

*Nella stazione di ricarica, l'interruttore principale deve essere sempre in posizione "ON".*

---

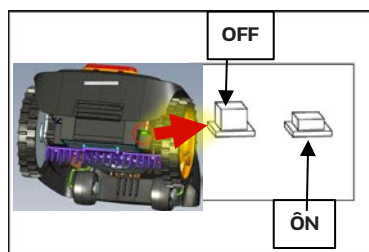

## 6. PROGRAMMAZIONE

### 6.1 PANNELLO DI CONTROLLO

Il robot tosaerba è già stato programmato dal produttore con delle impostazioni standard, che potrai modificare a piacere. Anche se le impostazioni di fabbrica sono compatibili con gran parte delle situazioni, è consigliabile familiarizzarsi con le opzioni disponibili.

Dopo aver acceso il robot tosaerba, viene bloccato con il PIN di fabbrica "1234".

Immettere il PIN premendo , , , . Confermare con , per sbloccare

il tosaerba.

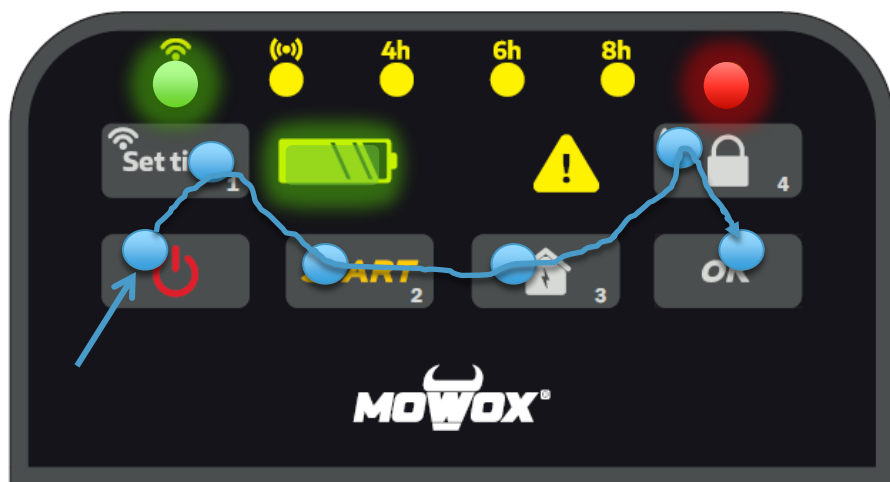

Il display mostra quindi il tempo di funzionamento preselezionato (sempre incluse le interruzioni di ricarica) e lo stato di carica.

## Descrizione dei tasti e controlli LED



Tasto di accensione: se l'interruttore principale di alimentazione è in posizione "ON".

tenendo premuto questo tasto il robot tosaerba si attiverà o spegnerà.

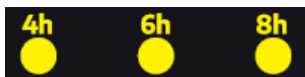

Indicatore Timer. Per questo periodo, il ciclo di falciatura/carica viene eseguito ogni giorno dal momento in cui viene applicata la pressa **START**.



Indicatore di blocco.



Icona di notifica: Notifica del problema.



**OK**: Conferma le impostazioni. Ogni comando deve essere confermato con questo pulsante, che il robot conferma con un doppio segnale acustico.



Tasto impostazione periodo operativo / tasto numerico "1" e per impostare la funzione WLAN.



**Avvio**: Premi il tasto "Avvio" per iniziare il ciclo operativo del tosaerba. Anche tasto numerico "2".









**Home**: Manda il robot tosaerba alla stazione di ricarica (conferma con "OK"). Anche tasto numerico "3".



**Tasto di blocco/ sensori ad ultrasuoni on/off**: Per bloccare il robot contro il furto (ma lo fa in modo indipendente per i clienti 5 Se dopo l'ultima entrata). Anche tasto numerico "4". Premere per 5 secondi per

attivare/disattivare i sensori a ultrasuoni.

## 6.2 TOSATURA E RITORNO ALLA BASE

1. Sposta il tasto principale di alimentazione in posizione "ON" (verso l'interno).
2. Premi il tasto di alimentazione. Il LED di blocco e alimentazione si accenderà in rosso e le icone per Batteria e Notifiche lampeggeranno alternativamente. Dopo quattro secondi, l'icona della batteria, l'indicatore di blocco e alimentazione e uno degli indicatori del timer si accenderanno fissi. Il robot tosaerba è pronto per partire.
3. Per poter adoperare il robot tosaerba è prima necessario immettere il corretto codice PIN. Il codice PIN di default è "1-2-3-4". Premi lentamente i tasti numerici     in sequenza, quindi premi il tasto . I controlli si sbloccheranno, come confermato dal LED verde di blocco.
4. Se si inserisce un codice PIN errato, l'indicatore di blocco e alimentazione lampeggerà in rosso. È sufficiente immettere nuovamente il PIN.
5. Premi il tasto di blocco se desideri bloccare il pannello di controllo. Il robot fa questo automaticamente dopo 5 secondi senza digitare. Nel caso, ripetere il passaggio 2.
6. Premi  e  per avviare il robot tosaerba.
7. Se il livello della batteria è superiore al 30%, il LED della batteria resterà acceso in verde costante.
8. Se il livello della batteria è inferiore al 30%, l'icona della batteria diventerà rossa e il robot tosaerba tornerà automaticamente alla stazione di ricarica per ricaricarsi.
9. Premi "HOME" e "OK" per far tornare il robot alla stazione di ricarica lungo il cavo perimetrale.
10. Premi il tasto STOP per l'arresto immediato del tosaerba.

---

*Il PIN deve essere inserito prima di entrare.*

*Ogni ingresso deve essere confermato con  (doppio opt-in).*

*Da , il programma di tempo visualizzato viene eseguito e ripetuto alla stessa ora ogni giorno.*

*Ogni ingresso intermedio  reimposta questa ora di inizio.*

---

## 6.3 BATTERIA



Batteria carica.



Batteria al 30%.



## 6.4 CODICE DI TEMPO

Il robot ripete il ciclo di falciatura visualizzato in ore da LED ogni giorno nel momento in cui si premono i pulsanti **START** e **OK**.

Questa volta si intende interrompere il funzionamento della falciatura nella stazione base per la ricarica della batteria.



Dopo aver sbloccato il pannello (  ), è possibile modificare il programma di tempo.

L'impostazione di fabbrica di 4 ore al giorno è generalmente sufficiente per le aree fino a 500 m<sup>2</sup>.

Aumentare il programma di tempo se sono state interrotte manualmente le operazioni o si desidera ottenere prestazioni più elevate.

Per fare questo, sbloccare il pannello di controllo come descritto in 6.1 PANNELLO DI CONTROLLO

Selezionare l'intervallo di tempo desiderato premendo più volte questo pulsante



di seguito fino a raggiungere il tempo desiderato. Non appena si premono i tasti **START** e **OK** si preme, il nuovo intervallo di tempo viene.

---

*Ogni ingresso intermedio "OK" reimposta l'ora di inizio per l'ora di funzionamento selezionata.*

*Se l'alimentazione viene interrotta mentre il robot si trova nella base, il tempo di funzionamento predefinito viene conteggiato dal momento in cui l'alimentazione viene ripristinata.*

---

## 6.5 MODIFICA DEL CODICE PIN

Ogni volta che cambi il PIN, scrivilo per ricordartelo. Senza il corretto PIN, il tuo robot sarà protetto in caso di furto con tutte le sue funzioni bloccate.

Cambia il codice PIN quando l'interruttore di alimentazione principale è in posizione "ON".

Ogni volta che si accende il dispositivo, si dovrà digitare il codice PIN per sbloccare il rasaerba robotizzato.

Il codice PIN di default è "1234", e può essere modificato come segue:

1. Inserisci il codice valido (default "1234").

2. Premi il tasto di blocco e il tasto "OK" allo stesso tempo, il LED di blocco e alimentazione lampeggerà in rosso e verde.



3. Inserisci il nuovo PIN, come, ad esempio, "1-1-1-1", premi OK, e l'indicatore di blocco e alimentazione lampeggerà in verde. Due volte il segnale acustico del robot significa: Il PIN è stato cambiato con successo.

---

*Scrivi qui il tuo nuovo codice PIN:*



---

Ogni volta che cambi il PIN, scrivilo per ricordartelo. Senza il corretto PIN, il tuo robot sarà protetto in caso di furto con tutte le sue funzioni bloccate.

## 6.6 CODICE PIN DIMENTICATO

---

*Conserva la ricevuta d'acquisto insieme al numero di serie del robot. Questi documenti sono obbligatori per ottenere un nuovo PIN.*

---

1. Inserisci quindi la memoria Flash USB nell'apposita porta USB, come qui illustrato.

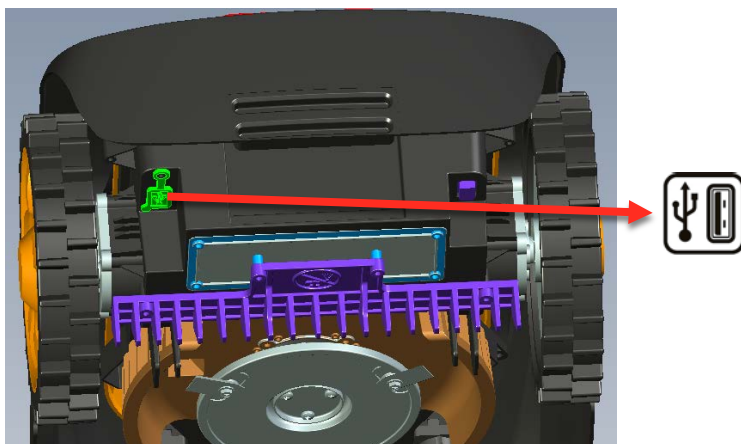

2. Sposta l'interruttore principale di alimentazione in posizione "ON".
3. Premi per tre secondi allo stesso tempo il tasto di accensione e il tasto "OK", e tutti gli indicatori del pannello di controllo si illumineranno.







4. Premi il tasto di impostazione del periodo operativo (o tasto "1" )
5. Estrai la memoria Flash USB, inseriscila nel tuo computer e identifica il file con estensione ".txt" creato dal robot, che conterrà il PUK, cioè il tuo codice di sbloccaggio personale, con il quale contattare il nostro servizio clienti per ottenere il tuo nuovo PIN.

## 6.7 AGGIORNAMENTO DEL FIRMWARE

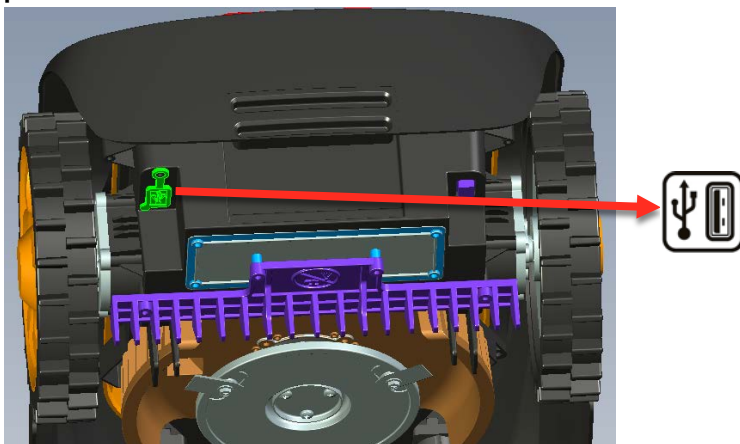
1. Scarica in una memoria flash USB l'ultima versione (*DM[0xxx].BIN*) del software del robot dal [www.mowox.com](http://www.mowox.com).

- Inserisci la memoria flash USB nella porta USB, come qui sotto illustrato.
- Sposta l'interruttore di alimentazione su "ON".



- Tieni premuti insieme per quattro secondi i tasti  e  per la "Modalità Avvio". Tutti e tre gli indicatori di tempo a LED si illuminano di verde.
- Preми il tasto  per iniziare l'aggiornamento. L'aggiornamento sarà completato quando il dispositivo verrà riavviato.

---

*Accertati che il livello della batteria sia sufficiente (>50%) per l'aggiornamento.*

*Non premere l'interruttore principale di alimentazione durante l'aggiornamento.*

---

## 6.8 NOTIFICHE ED INFORMAZIONI SUI CONTROLLI LED

L'icona di notifica  si accenderà o lampeggerà in diversi colori a seconda del problema da indicare, vedere la panoramica nel capitolo 8.2 SOLUZIONE DEI PROBLEMI PER IL TOSAERBA.

---

## 7. SENSORI AD ULTRASUONI

I sensori a ultrasuoni, che sono posizionati sulla superficie come orientati in avanti, sono utilizzati per il rilevamento ottico degli ostacoli. Funzionano esattamente allo stesso modo dell'aiuto al parcheggio nell'auto: Se viene rilevato un pericolo

direttamente davanti al robot, questo emette un segnale acustico, si ferma e continua in un'altra direzione.

Questa funzione è utilizzata per la protezione supplementare di ostacoli in movimento come B. Sedie da giardino, carriole - e anche animali domestici.

Potete opzionalmente attivare questa funzione come segue:



Si prega di notare:

---

*I sensori ottici non sostituiscono la corretta posa del filo di confine. Come descritto in "Installazione", gli stagni e le piscine del giardino, così come gli ostacoli bassi e sensibili devono essere rimossi dal campo di falciatura per mezzo di cappi nel filo di confine*

*I sensori a ultrasuoni sono inefficaci quando ci sono ostacoli nel terreno, come piscine, stagni e scale.*

---

I sensori rilevano anche gli ostacoli che si trovano leggermente al di sopra del robot. Questi possono essere, per esempio, siepi o cespugli sporgenti. Se questo peggiora il risultato della falciatura, spegnete i sensori.

---

## 8. FUNZIONAMENTO TRAMITE SMARTPHONE

Puoi anche controllare il tuo nuovo Silaro a distanza tramite app, disponibile per Android e iOS.

In questo modo, si possono effettuare tutte le programmazioni che si possono impostare tramite la tastiera, così come altre funzioni:

1. Funzione multizona (definizione di uno o due punti di ingresso speciali, sul filo di confine, dove l'operazione di falciatura deve iniziare con una frequenza specifica),
2. Orari di lavoro diversi durante il giorno,
3. Accendere e spegnere il sensore di pioggia,
4. Leggere l'ultimo messaggio di errore corrente e
5. Aggiornare in modalità wireless all'ultimo firmware, se disponibile.

Per una connessione facile e veloce, usa il Bluetooth. Per fare questo, è possibile controllare il robot a distanza da una distanza fino a 30 metri.

Per connettersi via WLAN, devi registrare e collegare il tuo robot al tuo account utente una volta. Poi si può controllare il robot a distanza dalla strada, purché sia nel raggio d'azione della vostra WLAN. Si prega di notare che è necessaria una rete radio appropriata nel luogo in cui si trova il tosaerba robotico per una connessione Wi-Fi. Quindi almeno la posizione in cui si trova la stazione base deve essere all'interno della portata della vostra rete WLAN. La stazione base non estende la portata della vostra rete domestica.

### 8.1 INSTALLARE E UTILIZZARE L'APPLICAZIONE

#### Scaricare

Scansiona il codice QR per scaricare e installare l'applicazione gratuita.



## Collegarsi al robot

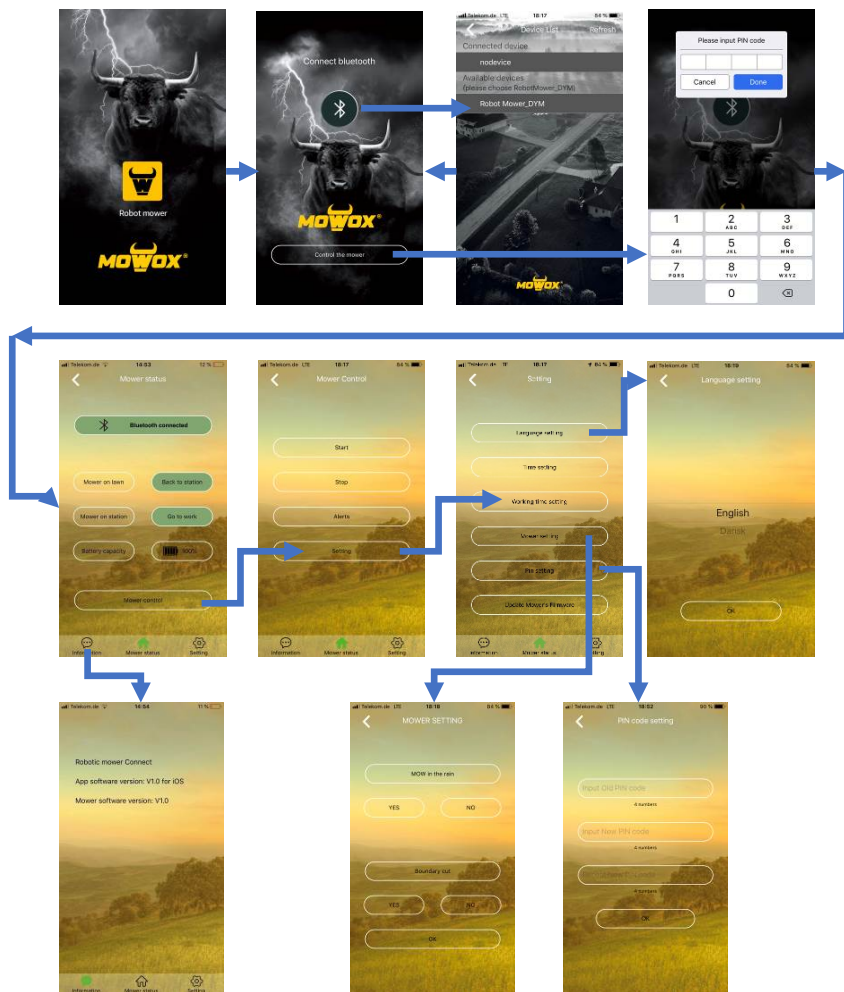

## 8.2 CONTROLLO REMOTO VIA WIFI

Tramite WLAN si hanno le stesse funzioni del Bluetooth. Inoltre, il dispositivo può essere controllato nel vostro giardino - a condizione che sia dotato di WLAN - mentre siete in viaggio.

## Creare un account utente

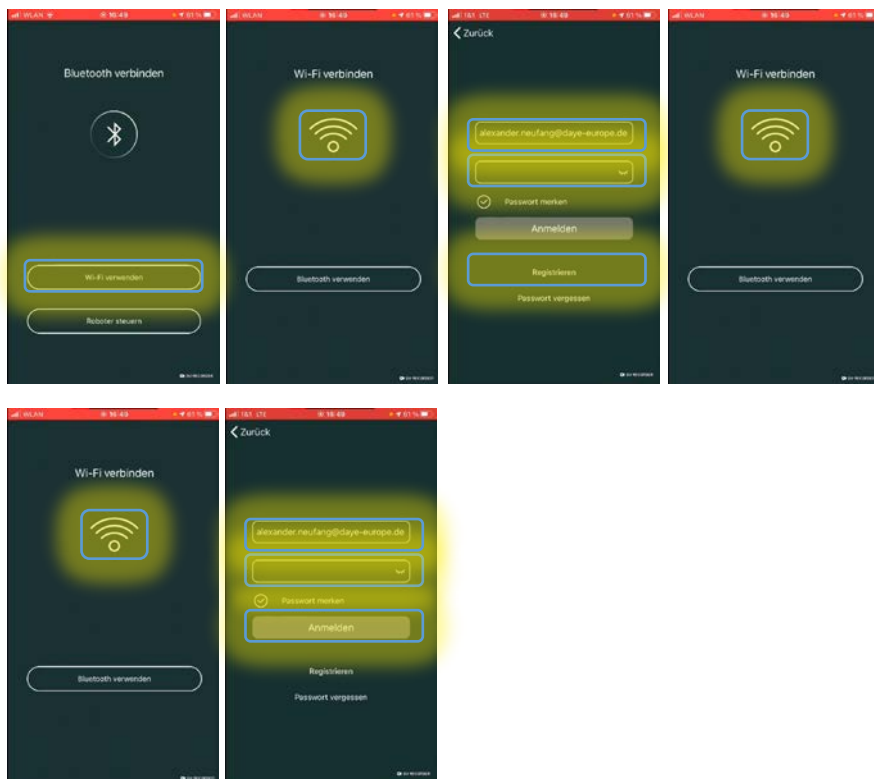

## Collegare l'app alla rete domestica e al robot

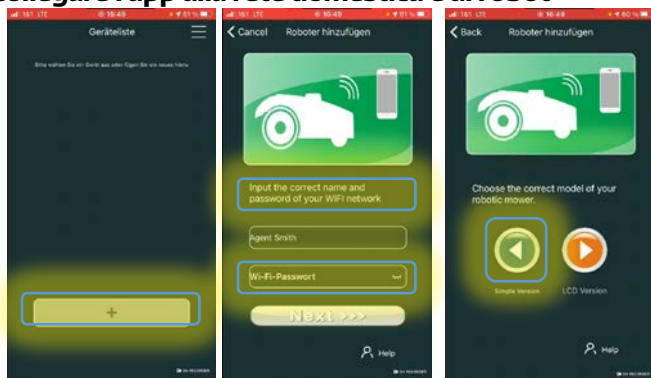

**Selezionare sempre "Simple Version" e nella schermata successiva, a seconda della configurazione della rete domestica:**

- 1) La tua rete permette nuovi dispositivi: Selezionare "Modello 1".**
- 2) Se avete problemi con l'impostazione "Modello 1", selezionate "Modello 2";**



questo può essere, per esempio può essere necessario quando sono abilitati il filtraggio MAC o le restrizioni di accesso (reti guest).

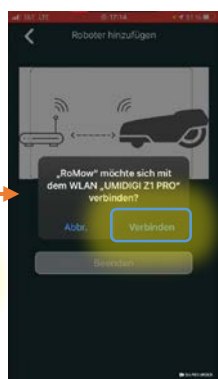
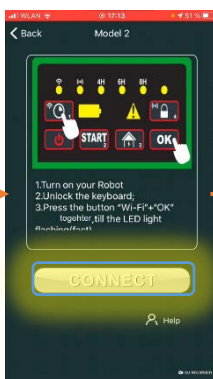
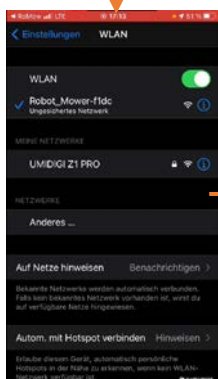
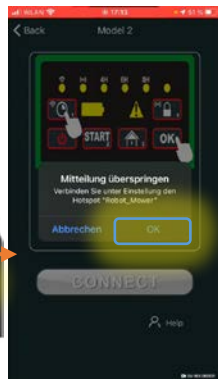

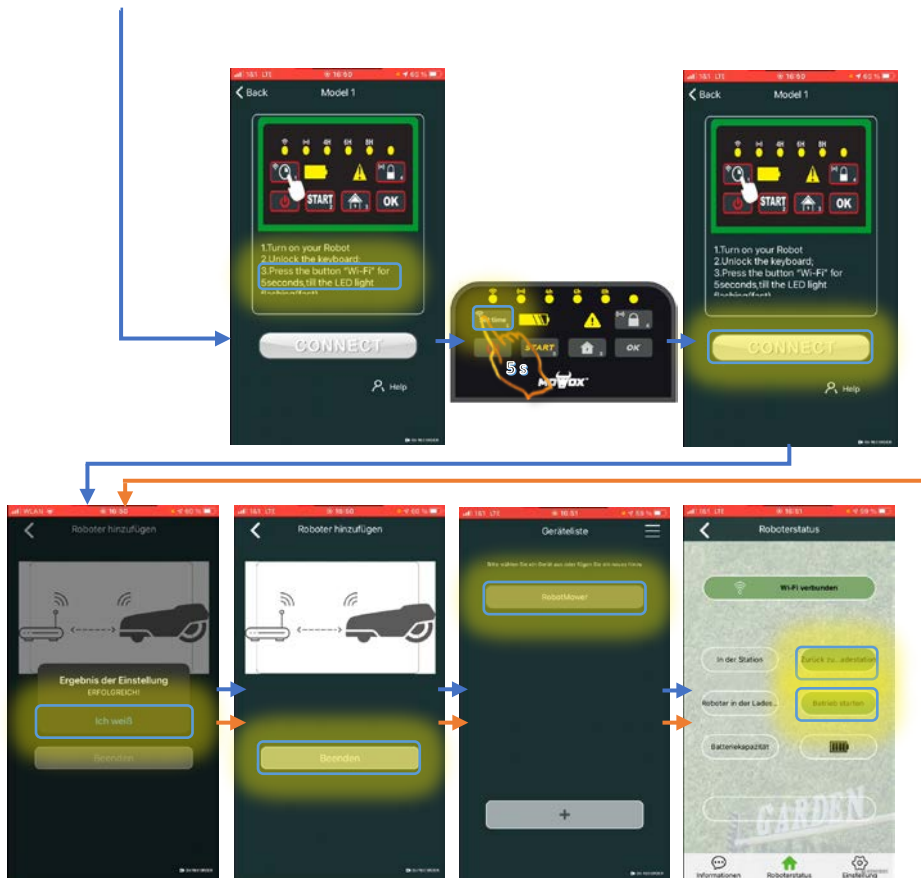

## 9. MANUTENZIONE

Ispeziona e pulisci regolarmente il robot tosaerba e, se necessario, sostituisci le parti usurate, preferibilmente utilizzando una spazzola asciutta o un panno umido.

Non usare mai acqua corrente.

Effettua la manutenzione seguendo queste istruzioni per prolungare il ciclo di servizio del tosaerba. Puoi anche consegnare il tosaerba al tuo rivenditore di fiducia per una pulizia completa, la regolazione e il collaudo di tutte le funzioni, la sostituzione delle parti usurate e l'aggiornamento del software.

### 9.1 CICLO DI SERVIZIO DELLA BATTERIA

Il robot tosaerba è alimentato da una batteria agli ioni di litio esente da manutenzione. Questa batteria è facile da estrarre dal robot (si consiglia di estrarla completamente carica) e va conservata in un luogo asciutto (al coperto durante l'inverno). Si consiglia

di caricare la batteria ogni tre mesi per mantenerla in condizioni ottimali.

*Lunghi periodi di non utilizzo e temperature estreme (luce diretta del sole o inverni rigidi) possono ridurre parecchio il ciclo di servizio della batteria. Pertanto, proteggi il tosaerba da temperature estreme, riponilo al coperto durante l'inverno e ricaricalo completamente a intervalli regolari.*

## 9.2 MAGAZZINAGGIO IN INVERNO

Durante l'inverno è consigliabile conservare il tosaerba e la stazione di ricarica in un capannone o in un garage per proteggerli dal gelo.

Prima di riporre il tosaerba in inverno, esegui quanto segue:

6. Pulisci accuratamente il tosaerba.
7. Ricarica completamente la batteria.
8. Assicurati che l'interruttore di alimentazione principale sia spento (OFF).
9. Scollega il caricabatteria dalla presa di corrente.
10. Scollega il caricabatteria dalla stazione di ricarica.
11. Scollega i collegamenti del cavo perimetrale dalla stazione di ricarica. Il cavo perimetrale può essere lasciato fuori a svernare, ma ti dovrai assicurare che i suoi terminali siano protetti dalla corrosione con del grasso o del nastro isolante privo di acqua.

Il modo migliore di conservarlo è di riporlo nella sua confezione originale dopo averlo pulito e ricaricato, con tutte e quattro le ruote in posizione orizzontale nella scatola, oppure su una mensola o in un garage pulito.

## 9.3 PULIZIA E MANUTENZIONE

È importante mantenere sempre pulito il robot tosaerba.

Se ha le ruote pulite, il tosaerba può affrontare le pendenze con più facilità. Anche le lame di taglio taglieranno meglio se pulite e affilate. Prima di intervenire sulle lame, ricordati di spegnere l'interruttore di alimentazione principale e di usare guanti protettivi.

---

*Non pulire mai usando pulitori ad alta pressione o getti d'acqua.*

---

### Pulizia della scocca del tosaerba

Il robot funziona a batteria, fai quindi attenzione quando lo pulisci. Usa una spazzola morbida e/o un panno umido con un normale detergente. Dopo la pulizia

rimuovi gli eventuali residui.

## **Pulizia del lato inferiore del tosaerba**

Accertati che l'interruttore di alimentazione principale sia in posizione *OFF* e indossa dei guanti protettivi. Ruota il robot tosaerba su un lato per esporne la parte inferiore, pulisci il disco e il supporto della lama con una spazzola morbida o un panno umido. Ruota il disco della lama per accertarsi che si muova liberamente e verificare che le lame possano ruotare sui loro cuscinetti.

## **Pulire gli aghi di contatto e le strisce di ricarica**

Usa un detergente per metalli o della carta vetrata di alta qualità per pulire gli aghi di contatto e le strisce di ricarica sia sul tosaerba che sulla stazione di ricarica. Rimuovi detriti, foglie o residui di erba attorno agli aghi di contatto e alle strisce di carica, in modo da garantire una ricarica efficiente.

## **9.4 LAME**

### **sulle lame**

**AVVERTENZA!**



Accertati che il robot tosaerba sia completamente spento e indossa dei guanti protettivi prima di pulire, regolare o sostituire le lame.

**AVVERTENZA!**



Per garantire la massima sicurezza ed efficienza di taglio, sostituisci le lame e le parti di assemblaggio della lama sempre con pezzi di ricambio originali.

Il disco delle lame del tosaerba supporta tre lame. Queste lame possono durare fino a tre mesi, purché non abbiano colpito degli ostacoli. Per un miglior equilibrio ed efficienza del taglio, sostituisci sempre tutte e tre le lame contemporaneamente.

### **Sostituzione delle lame**

Rimuovi tutte le viti di montaggio delle lame con un cacciavite. Sostituisci ciascuna lama e riavvita saldamente le lame nuove. Assicurati che le lame appena assemblate

possano girare liberamente.

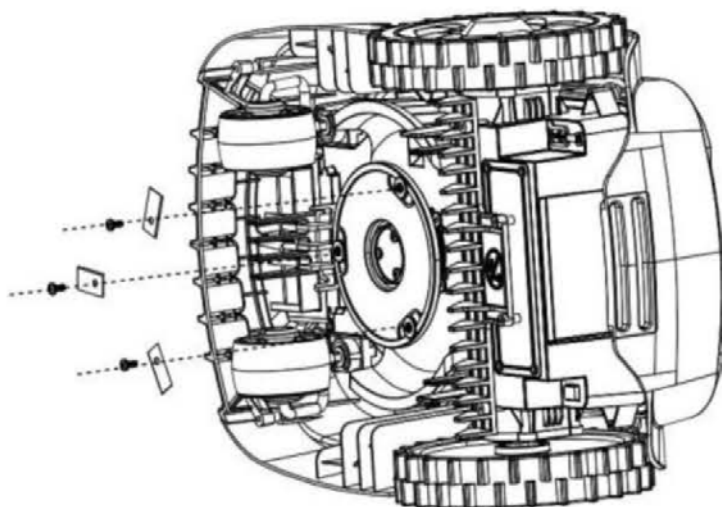

## 9.5 SOSTITUZIONE DELLA BATTERIA

1. Regola il supporto delle lame sull'altezza di lavoro più bassa.
2. Smontare le sei viti di fissaggio dal basso.
3. Estrai la batteria.
4. Installa la nuova batteria, richiudi bene il coperchio del vano batteria e fissa le sei viti.

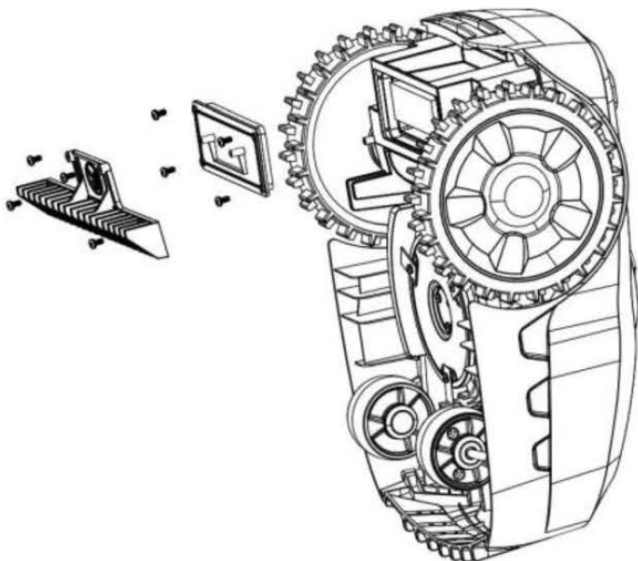

## 10. SOLUZIONE DEI PROBLEMI

### 10.1 SOLUZIONE DEI PROBLEMI PER LA STAZIONE DI RICARICA

LED	descrizione	soluzione
spento	alimentazione assente	Controlla l'alimentazione.
verde fisso	pronto alla tosatura (batteria carica, cavo perimetrale OK)	Connessione corretta.
verde lampeggiante	cavo perimetrale danneggiato o non installato correttamente	Rimpiazza i due terminali del cavo perimetrale e verifica l'integrità del cavo stesso.
rosso	batteria in ricarica	Attendi il completamento della ricarica o imposta "Avvio" – "OK".

### 10.2 SOLUZIONE DEI PROBLEMI PER IL TOSAERBA

#### Codici indicatore

 Icona di notifica	Problema
Lampeggia alternativamente blu e rosso	Robot esterno al cavo perimetrale.
Si illumina continuamente di blu.	Sensore di ostacolo attivato 5* di seguito.
Si accende di rosso continuamente.	Sensore di sollevamento attivato 5* volte di seguito.
Lampeggia in rosso 1 volta al secondo.	Il sensore di posizione viene attivato continuamente.
Lampeggia in blu 1 volta al secondo.	Consumo di corrente del motore troppo alto
Lampeggia in blu 2 volte al secondo.	Errore sulla scheda di controllo.
Lampeggia in blu 3 volte al secondo.	Scarica eccessiva della batteria.

Si prega di notare che tutti gli indicatori di errore verranno eliminati dopo 5 minuti quando il dispositivo entra in modalità standby. Se trovi il dispositivo in piedi al di fuori della base e spento, non sarà in grado di mostrarti l'errore tramite LED. Riportalo alla stazione.

Si noti che la fonte più comune di errore è il cavo di delimitazione installato in modo

non corretto.

## Possibili errori

Problema	Pantalla LED	possibile causa	Rimedio
El robot no se muove.	Il LED della batteria si spegne in rosso.	Batteria esaurita.	Lasciare che la batteria si carichi nella stazione.
Il tosaerba si spegne invece di partire.	LED della batteria rosso fisso	Se la tensione della batteria è troppo bassa e la batteria non è collegata alla stazione di ricarica, il tosaerba smette di funzionare e il display si spegne.	Riportare il tosaerba robotico alla stazione di ricarica per ricaricarlo.
Il tosaerba robotizzato è stato disattivato.	LED di avvertimento blu fisso	Il tosaerba si è messo in stallo e si è fermato. Questo si verifica quando i sensori di impatto vengono attivati 10 volte in un minuto.	<ol style="list-style-type: none"><li>1. Controllare se il tosaerba è ostruito da un oggetto o tra alberi, cespugli, ecc. Ero in trappola. Rimuovere l'ostacolo o evitare la zona interessata.</li><li>2. Controllare se l'erba è troppo alta e ostruisce l'operazione di falciatura. Se sì, accorciare prima l'erba a meno di 60 mm.</li><li>3. Riavvia il tosaerba robotico o rimettilo nella stazione di ricarica.</li><li>4. Se vedi questo messaggio di errore frequentemente, controlla il percorso del filo di confine, specialmente negli angoli e nei corridoi e intorno alle rocce e alle recinzioni. Posizionare il cavo limitatore intorno a questi ostacoli con più distanza.</li></ol>
Il tosaerba si è fermato	LED di	Il tosaerba è stato sollevato per 10	Controllare l'area di lavoro per eventuali ostacoli o grandi deviazioni (più

<b>Problema</b>	<b>Pantalla LED</b>	<b>possibile causa</b>	<b>Rimedio</b>
	avvertimento rosso fisso	secondi alla volta. Questo può accadere anche se il telaio colpisce un ostacolo e le ruote anteriori sono in aria.	di 35 mm) e rimuoverli se necessario. Oppure, reinstradare il cavo di alimentazione per rimuovere queste ostruzioni.
Tosaerba rovesciato o fermato	Il LED di avviso lampeggia in rosso (1/secondo)	Il tosaerba si è ribaltato o è stato inclinato più del 35% per molto tempo.	<ol style="list-style-type: none"> <li>1. Se la falciatrice si è ribaltata a causa di pendenze nell'area di lavoro, ridirigere il filo di confine per allineare le pendenze.</li> <li>2. Spostare il tosaerba robotico in un luogo piano e riaccenderlo.</li> </ol>
Il tosaerba si è fermato nella zona di lavoro	Il LED di avviso lampeggia in blu (1/secondo)	Il tosaerba robotico si è fermato perché il motore è sovraccarico o è stato bloccato da qualcosa, o il motore stesso è difettoso.	<ol style="list-style-type: none"> <li>1. Controllare se l'erba è troppo alta e ostruisce l'operazione di falciatura. Se è così, prima accorcialo a meno di 60 mm usando un tosaerba convenzionale.</li> <li>2. Aumentare l'altezza di taglio.</li> <li>3. Controllare se il disco della lama è inceppato. Pulirlo se necessario.</li> <li>4. Controllare che le ruote non siano bloccate.</li> <li>5. Riavvia il tosaerba robotico o rimettilo nella stazione di ricarica.</li> </ol>



Problema	Pantalla LED	possibile causa	Rimedio
Il tosaerba non parte.	Il LED di avvertimento lampeggia in blu e rosso	<p>Il tosaerba robotizzato si trova all'esterno dell'area di lavoro.</p> <p>Il cavo di limitazione è collegato o scollegato in modo errato.</p> <p>Alimentazione non collegata.</p>	<ol style="list-style-type: none"> <li>1. Assicuratevi che il tosaerba robotico sia nell'area di lavoro.</li> <li>2. Controllare che l'indicatore LED sulla stazione di ricarica sia verde fisso.</li> <li>3. Se il tosaerba robotizzato lascia più volte il confine in un certo punto, controllate se c'è un cavo ad alta tensione lì o nelle vicinanze. Posare il filo di confine.</li> <li>4. Se il tosaerba robotizzato lascia il confine su un pendio, evitare questa zona posando il filo di confine.</li> <li>5. Riavvia il tosaerba robotico o rimettilo nella stazione di ricarica.</li> </ol>
Il tosaerba non parte o la batteria non può essere caricata	Il LED di avviso lampeggia in blu (3/secondo)	<p>Errore della batteria. Questo può essere causato da una scarica profonda o da una perdita permanente di capacità.</p>	<p>Spegni il robot, portalo alla stazione e riaccendilo. Aspetta tre ore.</p> <p>Se il problema persiste, la batteria ha raggiunto la fine della sua vita.</p>
Il tosaerba robotico ritorna alla stazione di carico e vi rimane anche se il tempo di lavoro non è ancora scaduto.	-	<ol style="list-style-type: none"> <li>1. Attivazione del sensore di pioggia.</li> <li>2. La batteria è scarica.</li> <li>3. L'unità è surriscaldata.</li> </ol>	<ol style="list-style-type: none"> <li>1. Quando piove, il robot ritorna in posizione, poiché non ci si può aspettare un buon risultato di falciatura e le ruote non hanno abbastanza trazione per falciare sull'erba bagnata.</li> <li>2. Lasciare il robot nella stazione per 3 ore senza alcun input. Se il problema persiste, il pipistrello è a fine vita e deve essere sostituito.</li> <li>3. A partire da 45°C la batteria non è più carica. A temperature ancora più alte, il dispositivo aspetta nella stazione base per raffreddarsi. In questo caso, mettete la stazione base</li> </ol>

Problema	Pantalla LED	possibile causa	Rimedio
			all'ombra, per esempio. B. per mezzo di un garage robot.
Il robot non guida	Il LED di avviso lampeggia in blu (2/secondo)	Il robot è controllato da un computer. Questo messaggio indica un possibile danno grave.	Prova a riavviare il robot. Se l'errore persiste, la scheda madre è difettosa.
Il display è spento o si spegne immediatamente dopo l'accensione.	-	Nessun potere: alimentazione.	<ol style="list-style-type: none"> <li>1. L'interruttore principale deve essere in posizione "ON".</li> <li>2. Quando si usa il tosaerba robotico per la prima volta, la batteria potrebbe non essere completamente carica. Riportare il tosaerba robotico alla stazione di ricarica.</li> <li>3. Premere il pulsante di funzionamento sul pannello di controllo, inserire il PIN e avviare il tosaerba robotico.</li> <li>4. Se il display è ancora spento, riportare il tosaerba robotico alla stazione di ricarica. L'interruttore principale deve essere in posizione "ON" perché la batteria si carichi.</li> </ol>
Il tosaerba robotico non può attraccare.	-	Se la stazione di ricarica non è installata correttamente, il tosaerba non può agganciarsi.	<ol style="list-style-type: none"> <li>1. Assicurati che l'indicatore LED sulla stazione di ricarica sia verde fisso.</li> <li>2. Assicuratevi che il filo di confine sia allineato correttamente sotto e davanti alla stazione di ricarica.</li> <li>3. Controllare che la stazione di ricarica sia posizionata correttamente.</li> <li>4. Raddrizzare la stazione di ricarica.</li> </ol>
Il tosaerba robotico gira in cerchio lungo	-	Il cavo ad alta tensione sotto o vicino al pannello	Controllare se ci sono cavi ad alta tensione sotto o vicino al cavo. Se necessario, posare il filo di confine.

<b>Problema</b>	<b>Pantalla LED</b>	<b>possibile causa</b>	<b>Rimedio</b>
<b>il filo di confine.</b>		<b>del limitatore interferisce con il segnale del limitatore.</b>	
<b>Il tosaerba robotico si ferma mentre ritorna alla stazione di carico.</b>	-	<b>Gli oggetti sul filo di confine ostruiscono il tosaerba.</b>	<b>Rimuovere gli ostacoli dal filo di confine.</b>
<b>Il tosaerba robotico si comporta in modo anomalo sulle isole (aiuole, piscine, ecc.).</b>	-.	<b>Filo perimetrale non correttamente instradato intorno alle isole.</b>	<b>Posare il filo di confine. Su un terreno cedevole, i sensori di ostacolo potrebbero non essere attivati e le ruote potrebbero girare.</b>
<b>Il tosaerba robotizzato fa molto rumore.</b>	-.	<p><b>1. Lame danneggiate.</b></p> <p><b>2. Lame estremamente sporche (nastro adesivo, corde, parti in plastica, ecc.)</b></p> <p><b>3. Motore di taglio o motore di azionamento difettoso.</b></p> <p><b>4. Danni ad altre parti del tosaerba.</b></p>	<p><b>1. Sostituire le lame. Le 3 lame devono essere sostituite tutte allo stesso tempo. L'efficienza di taglio del tosaerba robotizzato dipende dalla nitidezza delle lame; quindi mantenerli in buone condizioni.</b></p> <p><b>2. Fermare l'operazione. Indossare guanti protettivi per evitare lesioni e rimuovere lo sporco dalle lame.</b></p> <p><b>3. Fate riparare o sostituire il motore in un centro di assistenza.</b></p>

Problema	Pantalla LED	possibile causa	Rimedio
L'unità sta guidando sotto la pioggia.	-	Il sensore misura la resistenza della superficie, che può cambiare a causa dello sporco.	Pulire il sensore di pioggia con un panno imbevuto di soluzione detergente.

---

*In caso di dubbio, consultate la hotline del servizio clienti.*

*Segui alla lettera le istruzioni di questo manuale. Eventuali danni da manutenzione o installazione errate non sono coperto dalla garanzia.*

---

# 11. TERMINI DI GARANZIA PER GLI UTENSILI DA GIARDINO E GLI ACCESSORI MOWOX®

*Grazie per aver acquistato un prodotto di qualità della Mowox®!*

Avete optato per un utensile elettrico da giardinaggio all'avanguardia, conforme agli standard di qualità più severi. Tutti i prodotti Mowox® sono prodotti in conformità alle norme ISO 9001, ISO 14001, OHSAS 18001 e BSCI.

**24 mesi di garanzia su ogni utensile da giardino!**

Eventuali difetti del materiale o della produzione vengono risolti con la riparazione o il cambio a nostra scelta. Questo prodotto ha una garanzia di 24 mesi a partire dalla data di acquisto. Questa garanzia copre tutti i difetti del materiale e della produzione. La garanzia non copre:

- **Usura delle parti, come:**
  - lame;
  - contenitore raccogli-erba;
  - ruote, cerchioni e cuscinetti delle ruote;
  - cintura di trasmissione, cavi bowden;
  - filtro dell'aria, candele, carburatori.
- **Danni e difetti causati da un uso improprio o da modifiche esterne non autorizzate.**
- **Danni causati da un uso commerciale del prodotto.**

Per i difetti dei motori Honda, e Briggs & Stratton, saranno validi i termini di garanzia stabiliti dalle stesse compagnie, che sono inclusi nella confezione.

**12 mesi di garanzia per le batterie!**

Eventuali difetti del materiale o della produzione vengono risolti con la riparazione o il cambio a nostra scelta. Questo prodotto ha una garanzia di 12 mesi a partire dalla data di acquisto.

Il pacco batterie Mowox® è un prodotto tecnico altamente sofisticato. Contiene celle con tecnologia agli ioni di litio, che garantiscono elevate capacità di accumulo e durata a basso peso. Il famigerato "effetto memoria" è scongiurato da questa tecnologia.

Come tutti gli accumulatori, la batteria Mowox® è soggetta a normale usura. Segui queste linee guida per prolungare il ciclo di servizio della batteria:

Non esporre la batteria ad umidità e temperature estreme. Conserva la batteria in ambienti asciutti ad una temperatura di 10~15°C. Per periodi di conservazione più lunghi (ad es. in inverno), sarà necessario caricare la batteria almeno una volta ogni tre mesi, per controllare il normale calo di livello di carica. L'autonomia di ogni ricarica diminuisce verso la fine del suo ciclo di funzionamento. Si tratta di un normale fenomeno di usura legata all'utilizzo normale, e non è pertanto coperto da garanzia.

**Si tenga presente che, per funzionare in base alla sua programmazione, un robot tosaerba ha bisogno di diversi cicli di ricarica giornalieri. È pertanto normale che l'autonomia della batteria cali dopo un anno.**

**Come richiedere la garanzia?**

Importante: la ricevuta di acquisto deve essere conservata come prova della data di acquisto. Per eventuali riparazioni, conservare anche la confezione originale. Per richiedere il servizio di garanzia, si prega di contattare il nostro servizio clienti con questo modulo e una copia della prova di acquisto. Ci riserviamo il diritto di respingere le richieste se l'acquisto non può essere dimostrato o il prodotto non ha ricevuto un'adeguata manutenzione.

*Questa garanzia non influenza il diritto legale dell'acquirente di richiedere il servizio di garanzia al rivenditore.*

---

## 12. SMALTIMENTO RISPETTOSO DELL'AMBIENTE

### 12.1 TOSAERBA ROBOTICA E STAZIONE BASE



Secondo la direttiva UE 2012/19/EU sulle apparecchiature elettriche ed elettroniche e la sua attuazione nel diritto nazionale, tutti gli utensili elettrici devono essere raccolti separatamente e riciclati rispettosi dell'ambiente. Smaltimento alternativo: Se il proprietario dello strumento di alimentazione non restituisce l'utensile al produttore, è responsabile del corretto smaltimento in un punto di raccolta designato

che prepara il dispositivo per il riciclaggio secondo le leggi e i regolamenti nazionali sul riciclaggio.

### 12.2 BATTERIA

I vecchi accumulatori e le batterie non devono essere aggiunti ai rifiuti domestici, ma devono essere smaltiti in conformità con la legislazione applicabile.

Porta le batterie ricaricabili inutilizzabili al punto di raccolta delle batterie del rivenditore o della comunità.

### 12.3 IMBALLAGGIO

L'imballaggio è in cartone e con etichettatura separata. Entrambi sono completamente riciclabili. Porta questi materiali in un centro di riciclaggio.

# 13. DICHIARAZIONE DI CONFORMITÀ CE

<b>Dichiarazione di conformità CE</b>	
Noi qui di seguito dichiariamo,	Ningbo Daye Garden Machinery Co., Ltd. No.58 Jinfeng Road, Yuyao, Zhejiang 315403, P. R. China
Che il seguente apparecchio è a norma con gli appropriati requisiti di base riguardo a sicurezza e salute delle Direttive CE basate sul design e il tipo, come da noi introdotto in circolazione.	
Nel caso di modifiche all'apparecchio non autorizzate da noi, questa dichiarazione viene resa nulla.	
Prodotto	Robot tosaerba
Tipo Macchinario:	DYM221803, DYM221805
Livello potenza acustica misurato $L_{WA}$ / dB(A)	53,7 Direttiva 2005/88/EC Organismo notificato: (0123)
Livello potenza acustica garantito $L_{WA G}$ / dB(A)	57 TÜV SÜD Product Service GmbH Ridlerstraße 65 • 80339 Monaco • Germania
Vigenti Direttive CE:	Direttiva sulla compatibilità radio RED 2014/53/EU Direttiva Macchine 2006/42/CE Direttiva sulla compatibilità elettromagnetica 2014/30/UE Direttiva sulle sostanze pericolose RoHS 2011/65/UE Direttiva RAEE 2012/19/UE
Standard Applicabili Armonizzati:	EN-55014-1:2017/ -2:2015, EN 50636-2-107:2015/ A2:2020, EN 50663:2017, EN 50665:2017, EN 60335-1:2012/ A2:2019, EN 61000-3-2, EN 61000-3-3:2013/ A1:2019, EN 61558-1:07-2006/ -2-16:07-2010, EN 62133-2:2017, EN 301489-1 V2.2.3/ -3 V2.1.1/ -17 V3.2.4, EN 300328 V2.2.2, EN 303447 V1.1.1.
Firma Autorizzata / Data / Luogo:	Ningbo Daye Garden Machinery Co., Ltd. No. 58 Jinfeng Road, Yuyao, Zhejiang 315403, P. R. Cina  30/09/2021
Titolo del Firmatario:	Direttore Generale
Nome e indirizzo della persona autorizzata a compilare il file tecnico	Daye Europe GmbH Parkstraße 1a, 66450 Bexbach • Germania

# MOWOX®



## Robot cortacésped

RM 750 BTU-SN (DYM221803)	RM 500 WiU-SN	RM 900 WiU-SC (DYM221805)	RM 1000 WiU-SN
------------------------------	---------------	------------------------------	----------------



### Instrucciones de funcionamiento originales (ES)

**Lea este manual detenidamente este manual antes de instalar y usar el cortacésped. Usar este producto sin estar familiarizado con estas instrucciones es peligroso. Conserve este manual en un lugar seguro y téngalo listo para futuras consultas.**

Fabricante

Ningbo Daye Garden Machinery  
Co., Ltd.

No. 58 Jinfeng Road, Yuyao  
Zhejiang 315403, RP China



Importador

Daye Europe GmbH

Parkstraße 1a

66450 Bexbach, Alemania

[www.mowox.com](http://www.mowox.com)



# Tabla de contenido

<b>1.</b>	<b>Instrucciones de seguridad</b> .....	<b>2</b>
1.1.	Prácticas de uso seguro .....	2
1.2.	Características de seguridad del robot cortacésped .....	5
1.3.	Símbolos de seguridad.....	6
1.4.	Protección contra rayos .....	9
<b>2.</b>	<b>Datos técnicos</b> .....	<b>10</b>
<b>3.</b>	<b>Contenido del paquete</b> .....	<b>11</b>
<b>4.</b>	<b>Principios básicos de funcionamiento del robot cortacésped</b> .....	<b>12</b>
4.1.	Operación aleatoria dentro del cable de límite inductivo.....	12
4.2.	el reconocimiento de obstáculos y las islas de alambre de límite .....	12
4.3.	Paseos en Corredores.....	13
4.4.	Modo de corte en hélice.....	13
4.5.	Ajuste de la altura de corte .....	13
<b>5.</b>	<b>Guía de instalación</b> .....	<b>14</b>
5.1.	Introducción.....	14
5.2.	Islas perimetrales .....	15
5.3.	Cable delimitador.....	16
5.4.	Estación de carga.....	20
5.5.	Encendido y prueba de la instalación.....	24
5.6.	Asegurar la base de carga .....	25
5.7.	Información de carga.....	27
<b>6.</b>	<b>Funcionamiento a través del teclado</b> .....	<b>28</b>
6.1.	Panel de control .....	28
6.2.	Corte y vuelta a casa .....	29
6.3.	Batería.....	30
6.4.	Código de tiempo.....	30
6.5.	Cambiar el código pin .....	31
6.6.	PIN olvidado.....	31
6.7.	Actualización del firmware .....	32
6.8.	Alertar e información sobre los controles LED.....	33
<b>7.</b>	<b>Sensores Ultrasónicos</b> .....	<b>34</b>
<b>8.</b>	<b>Funcionamiento a través del smart-phone</b> .....	<b>35</b>
8.1.	Instalar y utilizar la aplicación.....	35
8.2.	Control remoto vía WIFI .....	36
<b>9.</b>	<b>Mantenimiento</b> .....	<b>40</b>
9.1.	Vida útil de la batería .....	40
9.2.	Almacenamiento en invierno .....	40
9.3.	Limpieza y mantenimiento .....	41
9.4.	Cuchillas .....	41
9.5.	Reemplazo de la batería .....	42
<b>10.</b>	<b>Solución de problemas</b> .....	<b>43</b>
10.1.	Solución de problemas de la estación de carga.....	43
10.2.	Solución de problemas del robot cortacésped.....	44
<b>11.</b>	<b>Condiciones de garantía para herramientas y accesorios de jardinería Mowox®</b>	<b>51</b>
<b>12.</b>	<b>Eliminación de residuos</b> .....	<b>52</b>
12.1.	Unidad, estación base y batería.....	52
12.2.	Batería.....	52
12.3.	Empaquetado .....	52
<b>13.</b>	<b>Declaración de conformidad CE</b> .....	<b>53</b>

---

# 1. INSTRUCCIONES DE SEGURIDAD

## *IMPORTANTE*

**Lea todas las advertencias de seguridad y todas las instrucciones.**

No seguir las advertencias e instrucciones podría resultar en descargas eléctricas, fuego u otras lesiones. Lea detenidamente las instrucciones para un uso seguro de la máquina. Conserve todas las advertencias e instrucciones para consultas futuras.

**El cortacésped solo debe usarse para cortar el césped en un patio. Cualquier otro uso se considerará con un caso de uso incorrecto.**

## 1.1. PRÁCTICAS DE USO SEGURO

### Instrucción

1. Lea las instrucciones detenidamente y asegúrese de que las entiende completamente. Familiarícese con los controles y el uso apropiado de la máquina.
2. Nunca permita que niños, personas con capacidades físicas, sensoriales o mentales disminuidas, o mascotas para acceder al área de operación del robot. Desconecte la fuente de alimentación de la estación base antes de concederles acceso.
3. Las regulaciones locales pueden restringir la edad del usuario.
4. El operador o usuario es el responsable de los accidentes o peligros que les ocurran a otras personas o a sus propiedades.

### Preparación

1. Asegure la correcta instalación del sistema de límites del perímetro de acuerdo con las instrucciones.
2. Inspeccione periódicamente el área en la que se usará la máquina y retire todas las piedras, palos, alambres y demás restos que pudieran dañar la máquina o no ser seguros.
3. Inspeccione visualmente las cuchillas, los pernos de las cuchillas y el conjunto del cortador para comprobar que no estén desgastados o dañados. Reemplace las cuchillas o pernos gastados o dañados en conjuntos para conservar el equilibrio.
4. En máquinas de husillo múltiple, tenga cuidado puesto que girar una cuchilla puede hacer que otras también giren.

### Uso

1. No use el robot cortacésped si hay características de seguridad o piezas dañadas, gastadas o inservibles.
2. Mantenga las manos y los pies alejados de las partes laterales y la parte inferior de

la máquina mientras está en funcionamiento.

3. Nunca levante o lleve el robot cortacésped estando el motor en marcha.
4. Antes de levantar el cortacésped o de tratar de realizar cualquier ajuste, apague siempre el interruptor de seguridad.
5. No toque la cuchilla antes de que haya dejado de girar completamente.
6. En los aparatos con una herramienta de corte de varias piezas, tenga en cuenta que el giro de una cuchilla puede hacer girar las otras cuchillas.
7. No use el robot cortacésped para cualquier otro propósito que no sea cortar el césped.

## Transporte

Para moverse con seguridad desde o dentro del área de trabajo:

1. Presione el botón rojo STOP para detener el robot cortacésped.
2. Antes de levantar el robot cortacésped, asegúrese de que el interruptor de desconexión de la alimentación principal esté en posición OFF (*apagado*).
3. Cierre las cubiertas superiores y lleve el robot cortacésped por el asa trasera, con el disco de cuchillas en dirección opuesta al cuerpo.

**IMPORTANTE** Se recomienda conservar el embalaje original para su envío.

## Mantenimiento e instrucciones especiales

Antes de limpiar obstrucciones/comprobar/limpiar/ trabajar en el producto o reemplazar la cuchilla, apague siempre el interruptor de desconexión principal del robot cortacésped. Nunca trate de dar servicio o ajustar el cortacésped mientras está funcionando.

En caso de vibraciones inusuales, detenga el cortacésped, apague el interruptor de alimentación principal y compruebe si hay alguna cuchilla dañada. Reemplace las cuchillas gastadas o dañadas para mantener el equilibrio. Si la vibración continuase, llame al servicio técnico.

Cuando inspeccione o repare la cuchilla, use guantes gruesos.

No realice tareas de mantenimiento estando descalzo o llevando sandalias abiertas. Lleve siempre zapatos de trabajo adecuados y pantalones largos.

Por su seguridad, reemplace las piezas gastadas o dañadas.

Use solo el equipo y accesorios originales. Modificar el diseño original del robot cortacésped no está permitido. Todas las modificaciones que realice serán hechas bajo su propio riesgo y anularán la garantía.

Mantenga todas las tuercas, pernos y tornillos apretados para asegurarse de que la máquina esté en condiciones seguras de uso.

**Advertencia** Cuando haya riesgo de rayos, desconecte el cable perimetral de la es-

tación base y desenchufe el transformador de la fuente de alimentación.

## **Baterías**

1. No abra ni dañe la batería.
2. No tire la batería al fuego.
3. Sustituya las baterías después de impactos mecánicos, entrada de agua o si hay algún daño visible.
4. La batería contiene electrolitos. En caso de una fuga de electrolitos de la batería, haga lo siguiente:
5. Contacto con la piel: Limpie inmediatamente las áreas en contacto con agua y jabón.
6. Contacto con los ojos: Enjuague inmediatamente los ojos con abundante agua limpia durante al menos 15 minutos, sin frotarse. Busque inmediatamente tratamiento médico.
7. Asegúrese de que la batería se carga dentro del dispositivo sólo.
8. Un uso incorrecto podría resultar en una descarga eléctrica, sobrecalentamiento o fuga de líquido corrosivo de la batería.

## **Cargador**

1. La toma de corriente debe instalarse cerca del equipo y debe ser fácilmente accesible.
2. Este transformador es a prueba de cortocircuitos y con aislamiento de seguridad.
3. El cable flexible externo de la unidad no puede reemplazarse. Si se daña el cable, la unidad debe cambiarse por completo.
4. No abra el equipo para evitar descargas eléctricas. Por motivos de seguridad, solo personal de servicio cualificado tiene permitido abrir cualquier equipo.
5. Antes de limpiar, desconecte el equipo de la fuente de alimentación. No use ningún limpiador líquido o en aerosol. Use solo un paño húmedo.
6. El equipo debe colocarse en una superficie estable. Una caída podría causar daños.
7. Si no usa el equipo durante un periodo prolongado de tiempo, desconéctelo de la fuente de alimentación para evitar picos de voltaje o el impacto de rayos.
8. Si ocurriese una de las siguientes situaciones, el equipo debe ser revisado por personal de servicio cualificado.
  - El enchufe está dañado.
  - Ha entrado líquido en el equipo.
  - El equipo se ha caído o tiene signos evidentes de daños.
  - El equipo no funciona correctamente o no puede hacerlo funcionar de acuerdo con este manual.
10. El fusible del producto no puede reemplazarse.

## Fin de la vida útil del producto

1. El robot cortacésped y todos sus accesorios deben reciclarse adecuadamente al final de su vida útil para proteger el medio ambiente.
2. No tire el robot cortacésped ni ninguna de sus partes (incluidos el transformador, batería y estación base) como basura municipal sin clasificar.
3. Pregunte a su distribuidor local acerca de los sistemas de reciclaje disponibles.

## 1.2. CARACTERÍSTICAS DE SEGURIDAD DEL ROBOT CORTACÉSPED

### Dispositivo antirrobo/desactivación

El sistema del dispositivo antirrobo/desactivación evitará que cualquier persona use el robot cortacésped a menos que tenga un codificador válido. Se le pedirá que introduzca un código de cuatro dígitos de su elección para usarlo como su código de seguridad personal.

### Sensor de elevación

Si el cortacésped se eleva más de 35 ° en la parte trasera o más de 10 mm en la parte delantera durante el funcionamiento, las cuchillas dejarán de girar inmediatamente.

### Sensor de inclinación

En caso de que el cortacésped se incline hacia una posición vertical, la cuchilla se detendrá inmediatamente.

### Sensores físicos de obstáculos

Durante su uso, el robot cortacésped detecta obstáculos en su camino. Si el cortacésped choca con un obstáculo, detendrá el movimiento en esa dirección y retrocederá alejándose del obstáculo.

### Sensores ópticos de obstáculos

El robot dispone de dos ojos ultrasónicos con los que puede detectar obstáculos móviles como. B. Las mascotas, las sillas de jardín o las carretillas pueden detectar. Estos sensores pueden conectarse opcionalmente (véase el capítulo de **SENSORES ULTRASÓNICOS**).

### Sensor de lluvia

El robot cortacésped tiene un sensor de lluvia y puede evitar que el robot corte bajo la lluvia. Con la configuración de fábrica, si se detecta lluvia el robot volverá a la estación de carga. Entonces se cargará completamente.

---

*No se recomienda cortar bajo la lluvia.*

---

No interfiera en los dos sensores metálicos con metal u otro conductor. Esto hará que el robot funcione de manera anómala.

El robot cortacésped puede cortar césped húmedo, pero el césped húmedo se acumulará en el disco de cuchillas y ruedas, haciendo que tenga que limpiar la unidad más frecuentemente.

---

*No use el robot cortacésped cuando durante tormentas eléctricas para evitar daños en los circuitos electrónicos. También le recomendamos encarecidamente que desenchufe la estación de carga y desconecte el cable delimitador de la estación base.*

---

## Botón de parada de emergencia

Presionar el botón STOP detendrá el cortacésped y cuchilla inmediatamente.

## Interruptor de seguridad

Apagar el interruptor de desconexión principal apaga cualquier operación. Antes de levantar el robot cortacésped y para cualquier tarea de mantenimiento es necesario apagarlo.

## Batería sellada

La batería con la que funciona el robot cortacésped está completamente sellada y no perderá ningún tipo de fluido independientemente de su posición.

## Estación base/interruptor y cable perimetral

El robot cortacésped no puede funcionar sin un cable perimetral instalado y activado a través de la estación base. Si el cable perimetral no está correctamente conectado o está dañado, el robot cortacésped dejará de funcionar.

# 1.3. SÍMBOLOS DE SEGURIDAD

## Símbolos en el robot cortacésped

---



**ADVERTENCIA** - *Lea las instrucciones antes de usar la máquina.*

Si se usa incorrectamente, el dispositivo puede ser peligroso.

Lea y entienda estas instrucciones de uso antes de usar la máquina.



**ADVERTENCIA** - Durante el uso, manténgase a una distancia segura de la máquina.

Mantenga las manos y los pies alejados de las cuchillas giratorias. Nunca ponga sus manos o pies cerca o bajo el dispositivo.



**ADVERTENCIA** - Antes de trabajar en el dispositivo o levantarlo, desactívalo.

Asegúrese de que el interruptor de botón esté en posición "OFF" (apagado) antes de realizar cualquier inspección o mantenimiento.



**ADVERTENCIA** - No se monte en la máquina.

**PRECAUCIÓN** - No toque las cuchillas giratorias.



**Atención:** No lave la parte inferior del cortacésped



Devuelva las baterías desechadas a su distribuidor local o punto de reciclaje.



No está permitido deshacerse de este producto como basura doméstica normal. Consulte con las autoridades locales o minoristas para obtener información sobre su reciclaje.



El nivel de potencia acústica garantizado es de 66 dB.

**IPX4**

La máquina está protegida contra la entrada de pulverización de agua en dirección vertical.

**CE**

El producto cumple con las exigencias y regulaciones establecidas por la Comunidad Europea.



Protección de clase III.

## Símbolos en el cargador



**Alerta de seguridad**



**ADVERTENCIA** – Para reducir el riesgo de lesiones, lea el manual de instrucciones.

---



*Protección de clase II.*

---



*Los residuos de productos eléctricos no deben tirarse junto con la basura doméstica. Recicle en las instalaciones correspondientes. Consulte con las autoridades locales o minoristas para obtener consejos sobre reciclaje.*

---

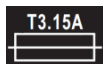

*Fusible retardado 3,15 A*

---



*Transformador aislante de seguridad a prueba de cortocircuitos.*

---

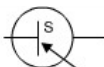

*Interruptor de alimentación de la unidad principal.*

---



*De acuerdo con las directivas europeas aplicables sobre las normas de seguridad.*

---

## **Símbolos en la batería**

---



*Alerta de seguridad*

---



*Voltios.*

---



*Reciclar.*

---



*Lea detenidamente las instrucciones antes de usar la máquina.*

---



*Los residuos eléctricos no deben tirarse junto con la basura doméstica. Consulte con las autoridades locales o minoristas para obtener consejos sobre reciclaje.*

---



*No lo exponga a la lluvia ni a condiciones húmedas.*

---



## 1.4. PROTECCIÓN CONTRA RAYOS

El impacto de un rayo causará una sobrecorriente y destruirá su robot.

No coloque la estación de carga bajo árboles altos.

Durante tormentas eléctricas, desenchufe la estación de carga y desconecte el cable delimitador si fuese posible.

**Importante: No use el robot cortacésped durante una tormenta eléctrica.**

## 2. DATOS TÉCNICOS

Número de modelo RM...	750 BTU-SN	500 WiU-SN	900 WiU-SC	1000 WiU-SN
Tamaño máximo del jardín/ m <sup>2</sup>	750	500	900	1000
<b>Sistema de energía eléctrica</b>				
Batería de ion de litio, 18 V	2,5 Ah, 45 Wh		4,0 Ah, 72 Wh	
Cargador/ alimentación	Entrada 100-240 V AC, 50/60Hz, salida 18 V DC, CC 1,8 A			
Tiempo de corte <sup>(2)</sup> por carga	112		162	
<b>Sistema de trabajo</b>				
Tensión nominal	20 V DC			
Velocidad de corte sin carga	3100 min <sup>-1</sup>			
Ancho de corte	180 mm			
Cuchilla de repuesto	ARM 3 BLA SET (EAN 6932495602435)			
Altura de corte, mín. – máx. <sup>(1)</sup>	20 mm – 60 mm, infinitamente variable			
Número de cuchillas	3 (pivotante)			
motores	3 (sin escobillas)			
inclinación	hasta 35% (20°)			
<b>Sistema de carga</b>				
Corriente de carga	1,8 A			
Tiempo de carga <sup>(2)</sup> /minute	83		166	
<b>Tiempo de uso recomendado por día<sup>(2)</sup> en tamaño máximo de jardín</b>				
horas	4,2	1,7	6,4	6,8
<b>Datos generales</b>				
Protección del cortacésped	IP X4			
Protección d. estación de carga	IP X4			
Fuente de alimentación	IP 65			
Peso d. cortacésped (con batería)	8,2 kg			
Peso de la estación de carga	2,6 kg			
Tamaño del cortacésped (largo x ancho x alto)	495 * 385 * 255 mm			
Tamaño del paquete (largo x ancho x alto)	656 * 448 * 280 mm			
Peso bruto	16,5 kg			
<b>Conexión inalámbrica</b>				
Módulo Bluetooth	BT 4.0, de bajo consumo			
Módulo WLAN	-	2,4 GHz		
<b>Ruido</b>				
Nivel de presión acústica en la posición del usuario L <sub>PA</sub>	L <sub>PA</sub> = 38,4 dB(A), k = 3 dB(A)			
Nivel de potencia acústica medido L <sub>WA</sub>	L <sub>WA</sub> = 53,7 dB(A), k = 3 dB(A)			
Nivel de potencia acústica garantizado L <sub>WA G</sub>	57 dB(A)			

<sup>(1)</sup> El robot cortacésped es adecuado para una altura máxima de césped de 60 mm. En césped más alto, el cortacésped puede que se pare. Corte el césped a menos de 60 mm usando un cortacésped normal o ajuste la altura de corte a una posición adecuada.

<sup>(2)</sup> El tiempo de funcionamiento diario recomendado aquí es sólo orientativo y depende del estado de las cuchillas, del tipo, del nivel de humedad y del estado de crecimiento del césped, así como de las posibles pendientes en la zona de corte. Los árboles, parterres, caminos y cuestas afectan a la eficiencia del corte.

### 3. CONTENIDO DEL PAQUETE

Gracias por comprar nuestro robot cortacésped. En las siguientes páginas se explicará con más detalle el robot cortacésped, considerando el procedimiento de uso.

Inspeccione todo el contenido cuando lea esto.

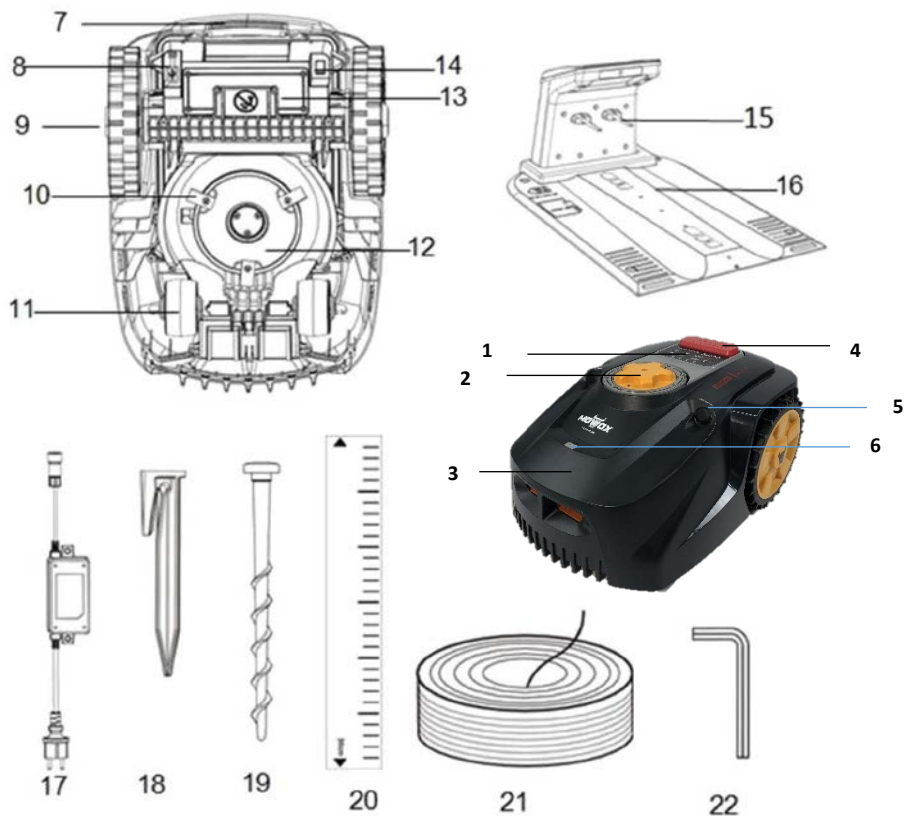

1. Unidad de control	12. Placa de la cuchilla
2. Ajuste de la altura	13. Tapa de la batería
3. Robot cortacésped	14. Interruptor principal
4. Botón STOP	15. Pasador de carga
5. Sensores ultrasónicos (2)	16. Cargador / estación base
6. Sensor de lluvia	17. Unidad de alimentación
7. Asa de transporte	18. Clavija (para cable delimitador)
8. Puerto USB	19. Clavo de tierra (para la estación base)
9. Rueda trasera	20. Regla de separación para cable delimitador
10. Cuchillas (3)	21. Cable perimetral
11. Rueda delantera	22. Llave hexagonal (para la estación)

## 4. PRINCIPIOS BÁSICOS DE FUNCIONAMIENTO DEL ROBOT CORTACÉSPED

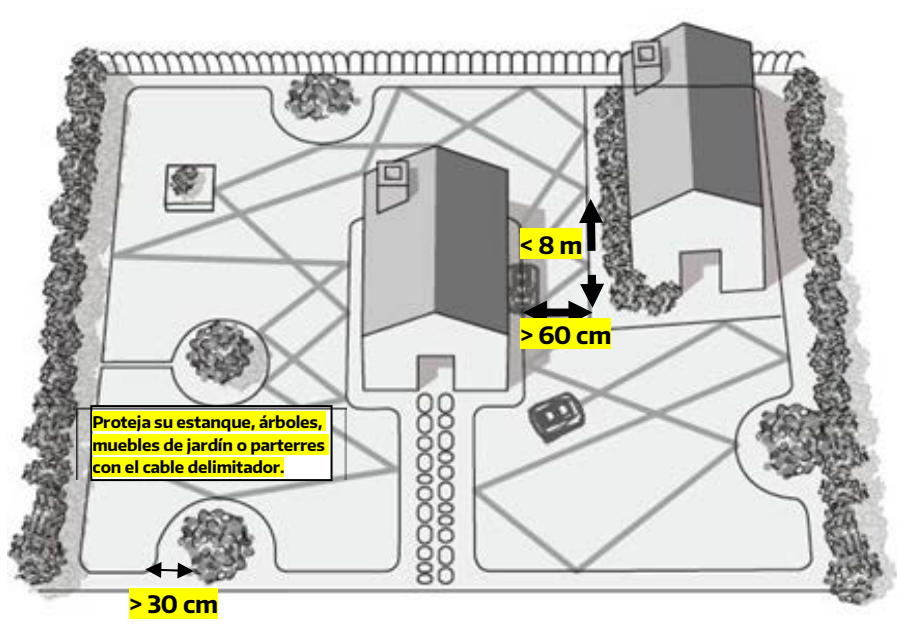

### 4.1. OPERACIÓN ALEATORIA DENTRO DEL CABLE DE LÍMITE INDUCTIVO.

El cable perimetral y las clavijas en el perímetro del paquete, una vez colocados alrededor del césped con una distancia de al menos 30 cm hasta el borde, forman un bucle de inducción que el robot cortacésped detecta. Eso cortacésped elige su dirección aleatoriamente. Una vez que el cortacésped robótico detecta el cable de límite correctamente instalado, girará y se dirigirá a una dirección diferente dentro del área. Por lo tanto, cortará el área designada completamente.

### 4.2. EL RECONOCIMIENTO DE OBSTÁCULOS Y LAS ISLAS DE ALAMBRE DE LÍMITE.

Los sensores de obstáculos incorporados se disparan desde un umbral de fuerza de impacto predefinido, de modo que las vibraciones de la carcasa en modo de conducción no conducen a una activación defectuosa. La fuerza de empuje es generada por la energía cinética de las ruedas traseras accionadas. Sin embargo, en el caso de superficies resbaladizas, por ejemplo, suelo suelto o hierba húmeda, las ruedas pueden girar sin agarre antes de alcanzar el umbral de fuerza de impacto. Esto puede dejar

huellas en la tierra. Del mismo modo, la carcasa exterior del robot puede dañar, mover o lanzar sobre un obstáculo, dependiendo de la naturaleza de la superficie y el tipo de fijación. Por lo tanto, cualquier objeto que desee dentro del límite, como un estanque de jardín, árboles, muebles o parterres con el cable delimitador debe estar cercado con alambre de límite. Debe formar un circuito completo.

### 4.3. PASEOS EN CORREDORES

Si dentro de su césped hay un paso, el robot podrá trabajar en él si tiene un ancho de al menos 1,2 metros (60 cm entre los cables delimitadores) y un máximo de 8 metros de largo.

### 4.4. MODO DE CORTE EN HÉLICE

Si el robot cortacésped entró en contacto con el cable delimitador más de 5 veces y anduvo más de 1 metro después de la última vez, entrará en el corte en hélice durante 3 círculos. La función de corte en hélice le ayudará a mejorar la eficiencia de la cobertura del cortacésped.



### 4.5. AJUSTE DE LA ALTURA DE CORTE

El robot cortacésped tiene unos ajustes de altura de corte continuo de entre 20 y 60 mm. Si el césped tiene una altura superior a 60 mm, córtelo a una altura máxima de 60 mm, de lo contrario la carga en la unidad será demasiado grande y la eficiencia de corte se verá afectada. Use un cortacésped normal o una desbrozadora de césped. Una vez que la instalación se haya completado, la altura de corte se puede ajustar a un ajuste

adecuado. Comience siempre en una posición de corte alta y corte en pequeños pasos hasta alcanzar la altura deseada. Encontrará el control de ajuste de altura tras abrir la cubierta.

---

*No intente subir o bajar la altura de corte mientras esté cortando.*

---

## 5. GUÍA DE INSTALACIÓN

Este capítulo le explicará cómo instalar el robot cortacésped. Lea esto completamente antes de empezar la instalación.

### 5.1. INTRODUCCIÓN

Haga un boceto de su jardín

Incluyendo todos los obstáculos y haga un plan para protegerlos.

Esto facilita encontrar una buena posición para la estación de carga y colocar correc-

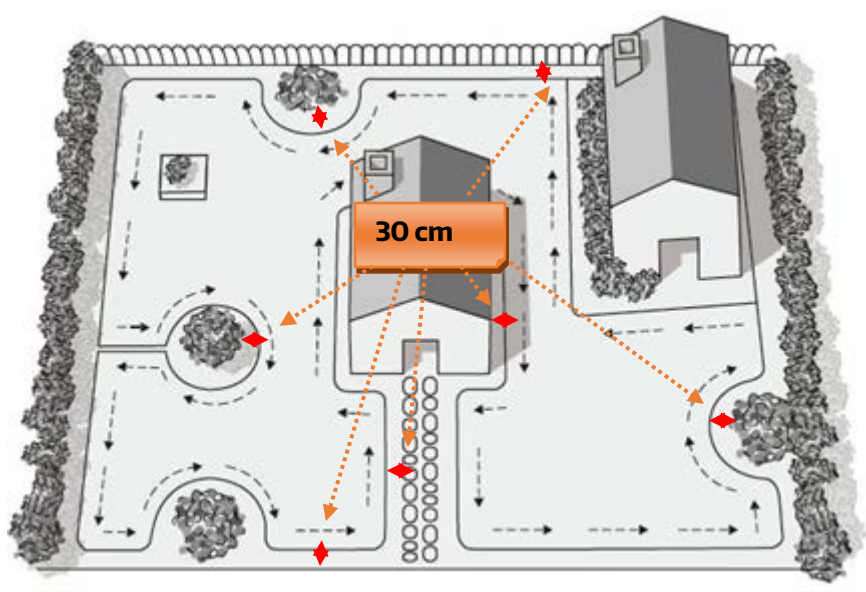

tamente el cable delimitador alrededor del perímetro del jardín para proteger arbustos, parterres, etc.

## Prepare algunas herramientas

También necesitará algunas herramientas como un martillo o alicates para pelar cables.

### 5.2. ISLAS PERIMETRALES

- Use el cable delimitador para demarcar áreas dentro del área de trabajo creando islas alrededor de obstáculos que no puedan soportar una colisión, por ejemplo, parterres y fuentes. Además, cerque todos los objetos sensibles a golpes y estanques de jardín.
- Continúe desenrollando el cable, moviéndose desde el borde hasta el objeto a proteger.
- Coloque el cable perimetral en el sentido de las agujas del reloj alrededor del objeto protegido.
- Cierre por completo la isla y vuelva al lugar donde dejó el borde del césped.
- Los cables que conducen y regresan de la isla deben ser paralelos y muy cercanos, pero no deben cruzarse entre sí. Asegure estas secciones de cable paralelas con las mismas clavijas.
- Si sigue las instrucciones anteriores para aislar objetos en el área de corte, el robot cruzará los dos cables paralelos y no el cable único alrededor de los objetos.
- Distancia mínima entre islas: 1 metro. De lo contrario, demárquelas conjuntamente como una isla.

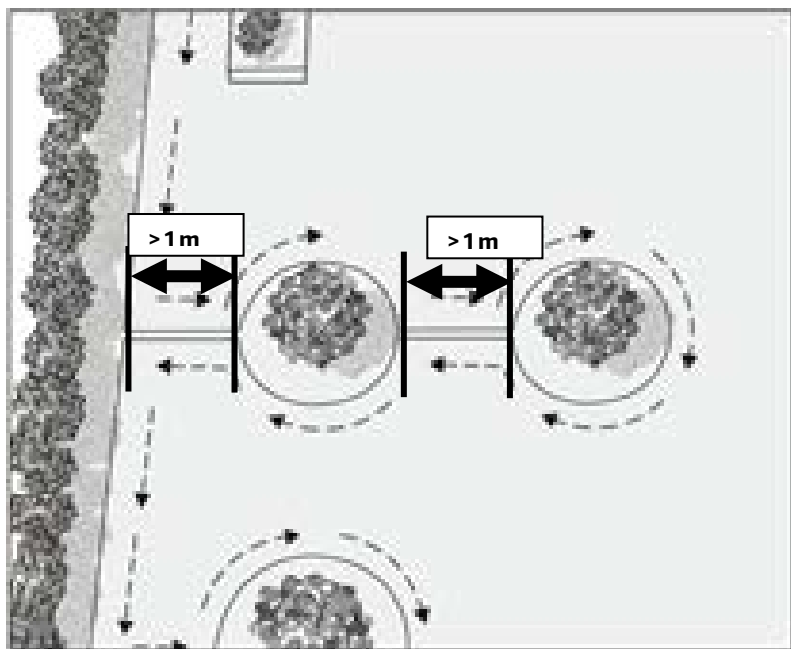

---

*Los cables delimitadores no deben cruzarse entre sí.*

---

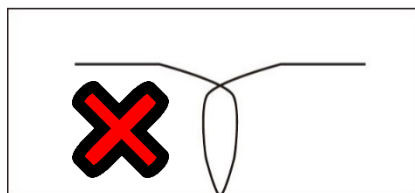

### 5.3. CABLE DELIMITADOR

Dependiendo de si pretende airear la tierra de su jardín, elija uno de los dos métodos de instalación para el cable delimitador. Puede combinar ambas formas de instalación.

#### Instalación sobre la tierra

Ponga el cable delimitador en el césped con las clavijas, esto hace que los ajustes al cable delimitador sean posibles durante las primeras semanas de funcionamiento.

Coloca el cable delimitador en el suelo y fíjalo con las clavijas en el suelo. Asegúrese de que el cortacésped no pueda cortar el cable en ningún lugar.

#### Instalación en la tierra

Ponga el cable delimitador a una profundidad máxima de 5 cm si desea escarificar o airear el césped con otro aparato. Esto evita que el cable sea destruido por ese aparato. Instale el cable delimitador con una distancia máxima de 1 metro entre las clavijas.



## ¿Suelo seco?

La tierra dura o seca puede hacer que las clavijas se rompan al introducirlas. Antes de la instalación, riegue el césped si estuviese muy seco.

*El corte del cable delimitador y los daños consiguientes no están sujetos a garantía.*

## Distancia entre cable delimitador y borde del jardín

Cuando el robot cortacésped se acerca a cualquier cable delimitador, los sensores instalados en la parte frontal del cortacésped lo detectarán. Pero antes de dar la vuelta, el robot cortacésped sobrepasará el cable delimitador 30 cm aproximadamente. Respete esto al crear el diseño de su límite.

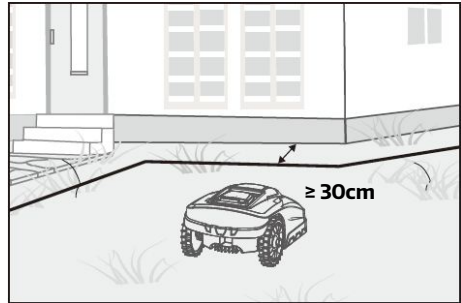

## Obstáculos de más de 100 mm de altura

Los obstáculos fijos de más de 100 mm de altura, como árboles, paredes, vallas, muebles de jardín, etc. son reconocidos por los sensores de colisión. El robot se detendrá, se moverá hacia atrás y a continuación, girará para cortar en otra dirección.

Debe proteger los obstáculos blandos, inestables y valiosos creando una isla delimitadora a su alrededor.

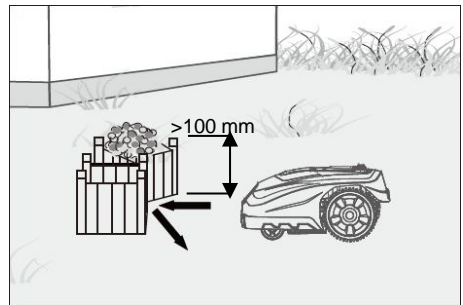

## Árboles

El robot trata a los árboles como obstáculos comunes, pero si alguna raíz está expuesta en el jardín y tiene una altura menor de 100 mm, esta área debe ser protegida para evitar daños en las raíces del árbol, cuchillas de corte o en el perfil de las ruedas traseras.

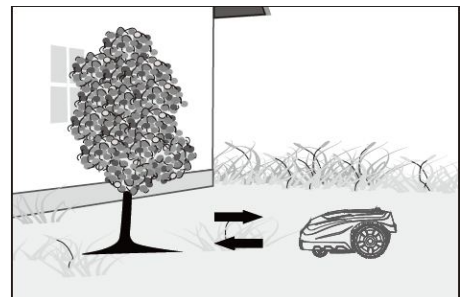

Respecte una distancia mínima de 30 centímetros entre el cable delimitador y el obstáculo.

## Piedras

Si hay rocas o piedras dentro del área de corte, son un obstáculo y deben de ser protegidas puesto que el robot cortacésped podría ir por encima de ellas.

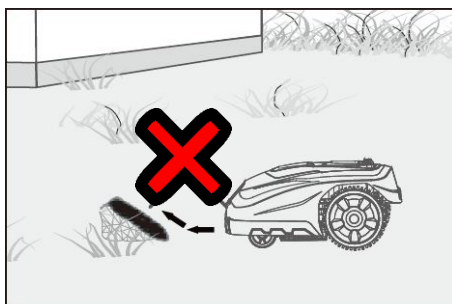
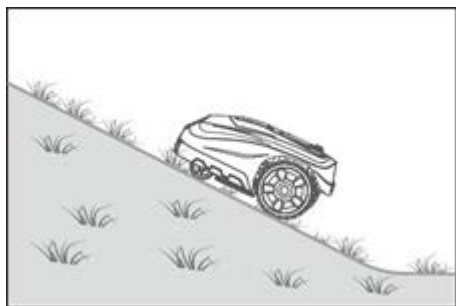

## Pendientes

El robot cortacésped puede subir pendientes de hasta un 35% (20°), así que evite áreas más inclinadas que esto.

## Cómo calcular la pendiente de su césped

### Nivel de pendiente en el ejemplo:

$$\frac{35 \text{ CM (ELEVACIÓN)}}{100 \text{ CM (LONGITUD)}} = 35\% \text{ (PENDIENTE)}$$

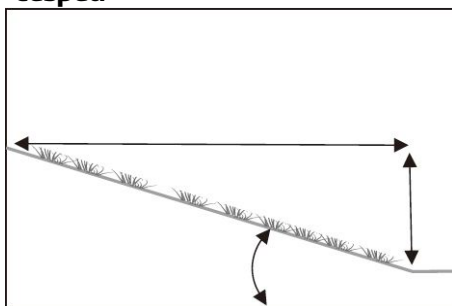

## Colocación del cable delimitador en pendientes

El cable delimitador superior no debe colocarse en una pendiente con un desnivel superior al 35% (20°). El cable delimitador superior debe tener una distancia de al menos 30 centímetros entre cualquier objeto. El cable delimitador inferior no debe colocarse en una pendiente con un desnivel superior al 13% (7,5°). El cable delimitador inferior debe tener una distancia de al menos 40 centímetros entre cualquier objeto cuando se coloca en una pendiente con un desnivel del 13 %

---

*El cable delimitador inferior no debe colocarse en una pendiente con un desnivel superior al 13%.*

---

De lo contrario el cortacésped se resbalará y acabará fuera del cable, especialmente cuando el césped esté mojado.

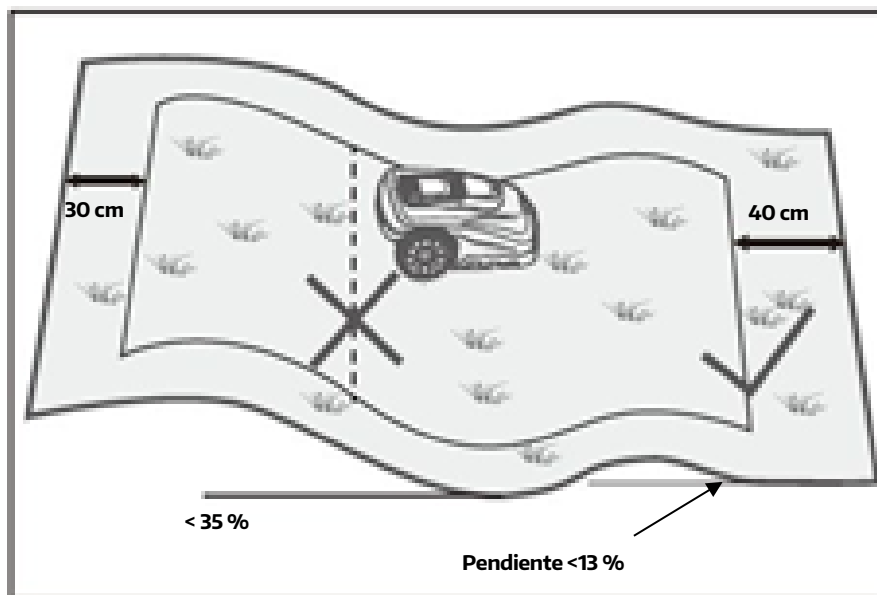

---

*Preste mucha atención en las laderas hacia un estanque de jardín.*

*Su robot no tiene sensores de escaleras o estanques.*

---

## Caminos, calzadas y pavimentos

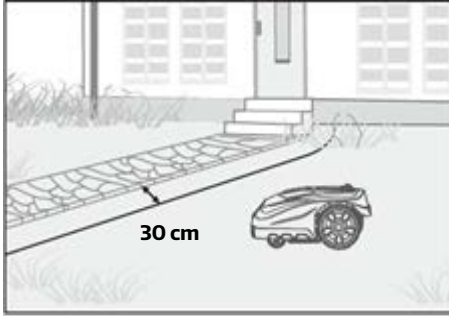

wox puede pasar por encima. El cable delimitador puede cruzar el pavimento.

Preste atención a círculos sueltos en el cable. El cortacésped podría destruirlos. Eso hará que deje de funcionar.

Excluya pavimentos elevados con el cable delimitador. Coloque el cable a una distancia de 30 cm. Los pavimentos planos no necesitan ser excluidos. El robot Mo-

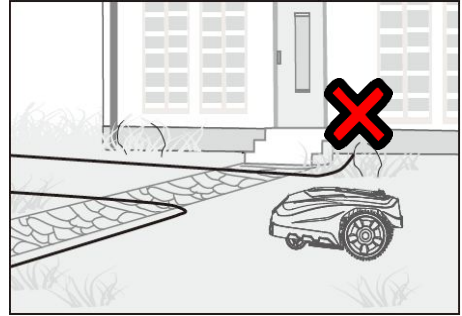

---

*El corte del cable delimitador y los daños consiguientes no están sujetos a garantía.*

---

## 5.4. ESTACIÓN DE CARGA

### Localización de la estación de carga

Primero, busque la mejor ubicación para la estación de carga, considere la toma de corriente exterior más cercana puesto que debe enchufarse (o su robot no funcionará). Asegúrese de que sea plana, seca, sin campos magnéticos y de que no haya obstáculos en la parte frontal de la estación de carga.

Coloque la estación de carga en una superficie plana y uniforme a nivel del suelo. Deje al menos 2 m de cable recto en la parte delantera y 1 m en la parte trasera para permitir la navegación del cortacésped. Elija un lugar oscuro puesto que la batería prefiere cargarse en un lugar fresco.

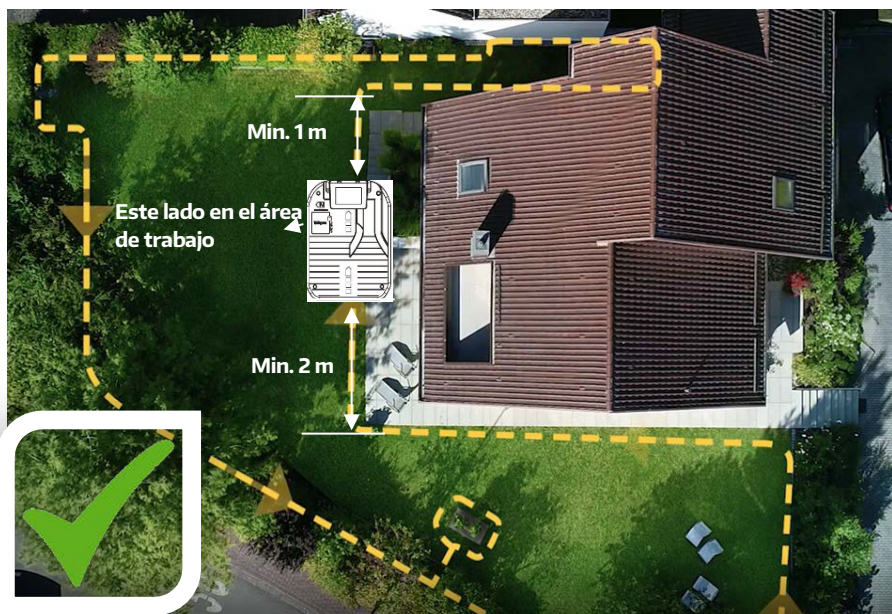

Deje aproximadamente 1 metro extra de cable, fije el cable a lo largo del límite desde la parte trasera de la estación de carga a la parte delantera. *Coloque el cable siempre en el sentido contrario a las agujas del reloj.*

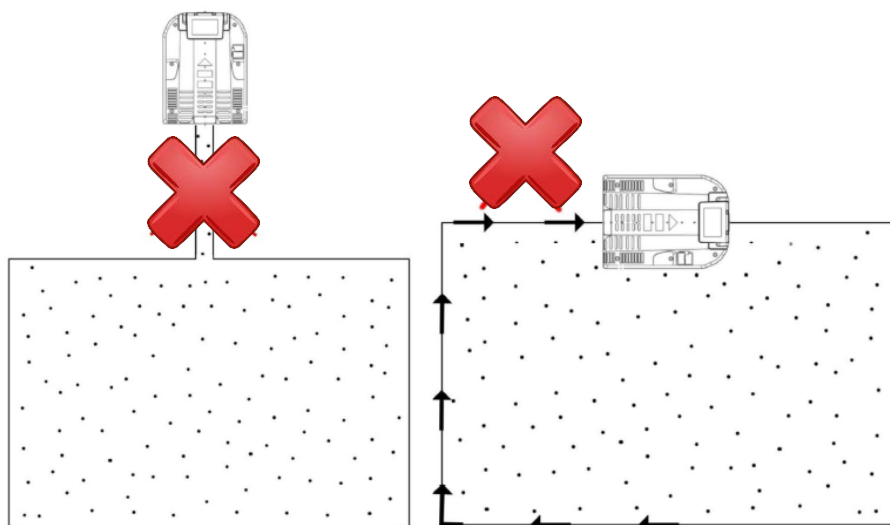

Cuando termine el diseño de la parte delantera de la estación de carga, no deje la caja de cables o el rollo de cable extra en el cable delimitador. Deje un metro de cable extra y a continuación, corte el cable delimitador.

---

*El cable adicional de 1 metro sirve para correcciones posteriores y tiene que ser cortado cuando la instalación es exitosa y todas*

---

Al final del programa de tiempo de trabajo o Cuando la tensión de la batería de la máquina disminuye, el robot cortacésped vuelve automáticamente a la estación de carga conduciendo en sentido contrario a las agujas del reloj a lo largo del cable delimitador. Tras una carga completa, el robot comenzará con su siguiente secuencia de corte (si está dentro de la ventana de tiempo de trabajo establecida).



*Preste atención para proteger el alargador*

Instale la estación de carga en una superficie horizontal.

Termine el trazado con el cable delimitador antes de conectar la unidad a la fuente de alimentación

### Preparación del cable delimitador para la estación de carga

Tras colocar el cable delimitador, necesita un pelador de cables para pelar el cable. Exponga entre 10 y 15 milímetros de hilos de metal para la conexión a la estación de carga.

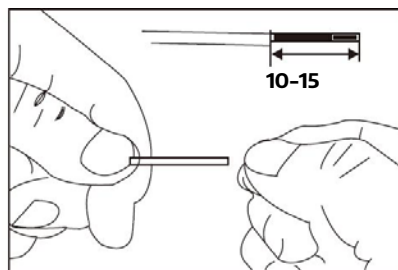
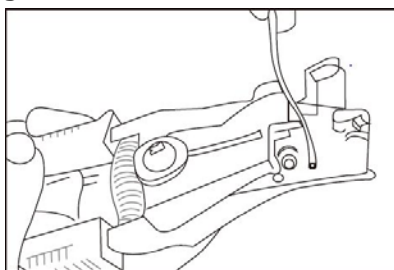

### Conectar la estación de carga al cable delimitador

El cable que le lleve a la parte frontal de la estación de carga debe colocarse debajo, usando los soportes de cable en la parte inferior de la estación. Conéctelo al conector marcado "+" y conecte el cable delimitador trasero al conector marcado como S1.

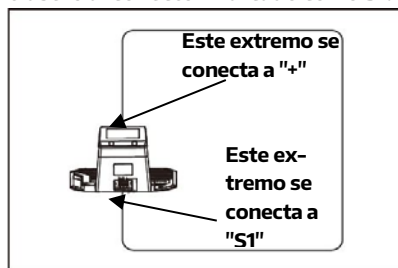
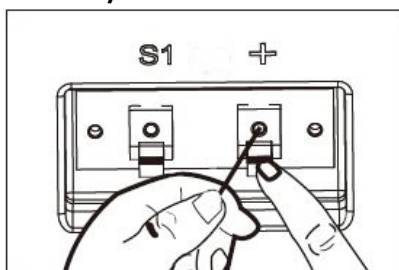

## Conectar la estación de carga al cargador

1. Antes de conectar la estación de carga a la fuente de alimentación eléctrica, asegúrese de que la tensión de la red eléctrica sea de 100 – 240 V ~ 50 Hz.
2. Enchufe el cargador directamente a una toma de corriente. No maltrate el cable. Nunca lleve nada ni tire del cable de alimentación.
3. No use un cargador dañado. Reemplace los cables o el cargador dañados inmediatamente en un centro de servicio autorizado.
4. No cargue en lugares húmedos. No cargue a temperaturas superiores a 40 °C o inferiores a 5 °C.
5. Mantenga el cortacésped y el cargador alejado del agua, emisores de calor o productos químicos. Tenga cuidado de no dañar el cable del cargador manteniéndolo alejado de bordes afilados.
6. Conecte el cargador a la estación de carga. Alinee la muesca en el conector del cable de alimentación con la ranura del conector del adaptador.

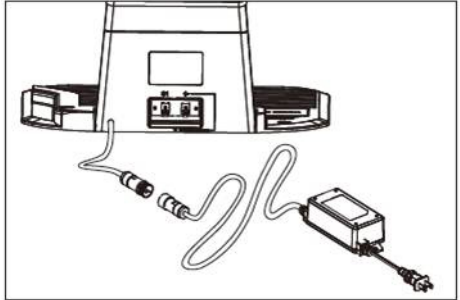

*Sólo hay que girar el pivote.*

*No intente abrir el mazo de cables premontado de fábrica en el conector.*

Una vez realizadas estas conexiones, enchufe en la fuente de alimentación. En la es-

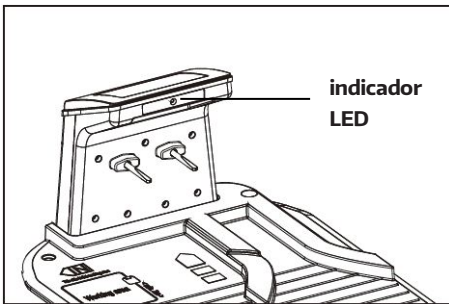

tación de carga hay un indicador LED, tras una instalación correcta debería parpadear constantemente en color verde. Si el LED está apagado, primero compruebe la conexión de la alimentación. Si el LED está encendido pero no de forma constante en color verde, compruebe la guía de solución de problemas siguiente.

LED	Descripción	Solución
Apagado	Sin corriente	Compruebe la fuente de alimentación.

Encendido de forma constante en color verde	Listo para cortar (batería completamente cargada, cable delimitador correcto)	Conexión correcta.
Parpadeando en color verde	Límite cortado o conectado incorrectamente	Cambie los dos extremos de los cables y compruebe si el cable delimitador tiene alguna rotura en algún lugar.
Rojo	Batería cargándose	Espere a que se cargue completamente o establezca "Inicio" (start)-"Aceptar" (OK).

## 5.5. ENCENDIDO Y PRUEBA DE LA INSTALACIÓN

Una vez que la luz LED está en color verde de forma constante, ya dispone de un área de trabajo para el robot. Ahora, primero compruebe que las clavijas del cable de limitador estén completamente insertadas.

Ahora coloque el robot en el área de trabajo, junto a la estación de carga.

---

*Un LED verde parpadeante indica una instalación incorrecta del cable de límite.*

---

Pulse el interruptor de alimentación principal en "ON".

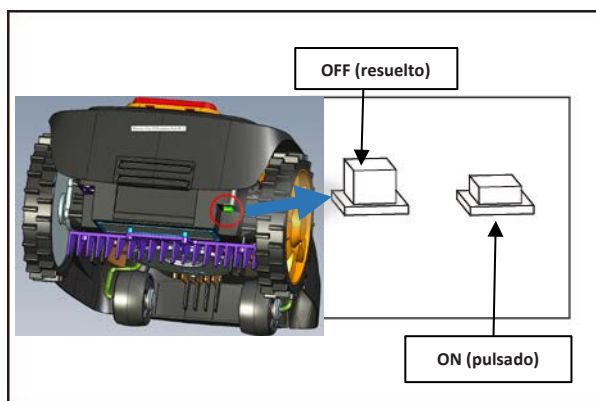

Presione el botón de encendido. Tras un breve arranque del sistema operativo, introduzca el código PIN :    .



Confirme con **OK**. Presione la tecla  y de nuevo la de **OK**.

Ahora el cortacésped debería seguir el cable en dirección contraria a las agujas del reloj y a continuación, se colocará en posición de carga. El cortacésped comenzará a cargarse por completo. Si el robot no se coloca correctamente, puede que necesite ajustar la estación de carga de lago hasta que el robot se coloque sin problemas.



### Detener el movimiento en cualquier momento

Si desea detener el robot cortacésped en cualquier momento durante el corte, presione el botón rojo STOP. Una vez que el botón STOP haya sido presionado, el cortacésped se detendrá y esperará a recibir más órdenes.

## 5.6. ASEGURAR LA BASE DE CARGA

Una vez que el robot cortacésped haya iniciado su funcionamiento normal y la estación de carga se haya colocado correctamente, atornille las clavijas completamente en el suelo para asegurar la base.

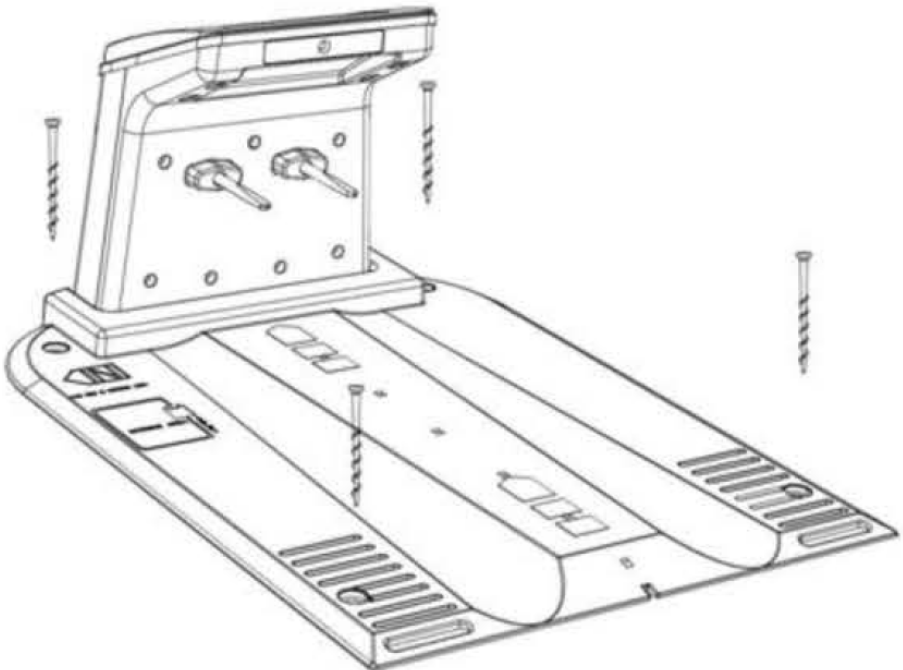

---

*Como último paso, retire de nuevo el cable de límite de la estación base, corte toda la longitud superflua y vuelva a conectarlo directamente a los conectores sin bucles ni nudos.*

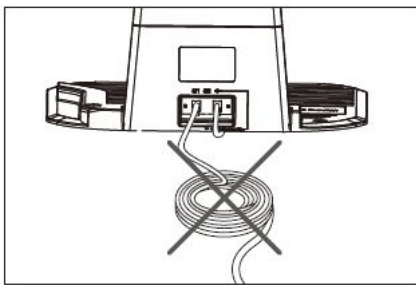
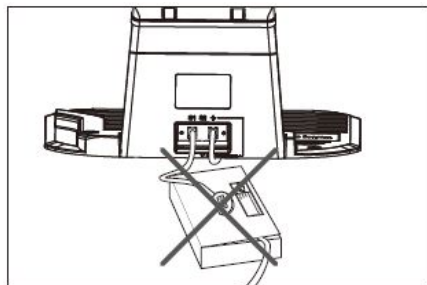

*Los cables delimitadores cortados y los daños consecuentes no están cubiertos por la garantía.*

---



## 5.7. INFORMACIÓN DE CARGA

El dispositivo volverá a la estación de carga en cualquiera de las siguientes situaciones:

1. Si presiona el botón  y .
2. Si la batería está por debajo del 30 %. Tras una carga completa, volverá al trabajo o esperará en la estación base hasta que la próxima ventana de tiempo de trabajo llegue.
3. El indicador LED rojo en la estación indica que la batería se está cargando.
4. El indicador LED encendido constantemente en color verde indica que la batería está completamente cargada. Si está en horario de trabajo programado, el cortacésped dejará la estación y comenzará automáticamente el proceso de trabajo. De lo contrario se quedará en la estación.

Si el robot cortacésped por algún motivo no pudiera regresar a la estación de carga, lo intentará de nuevo volviendo al área del césped y encontrando el cable delimitador, a continuación, siga el mismo procedimiento.

Si la temperatura de la batería es superior a 45 °C, el dispositivo dejará de cargarse para proteger la batería. Una vez que la temperatura se haya reducido, la carga se restaurará automáticamente.

Si la temperatura de la placa de control del sistema del cortacésped es superior a 90 °C, el robot cortacésped dejará de funcionar y volverá a la estación de carga. Una vez que la temperatura se haya reducido, el proceso de trabajo se restaurará según su configuración.

Si la batería se vaciase completamente mientras el dispositivo no ha llegado a la estación de carga, el cortacésped no podrá iniciarse (la pantalla se mantendrá apagada). Lleve el robot a la estación y póngalo en posición de carga. Mantenga el interruptor de alimentación principal en "ON" (*encendido*). El cortacésped se cargará automáticamente.

---

*En la estación de carga, el interruptor principal siempre debe estar en la posición "ON".*

---

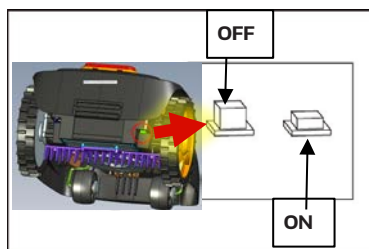

## 6. FUNCIONAMIENTO A TRAVÉS DEL TECLADO

### 6.1. PANEL DE CONTROL

El cortacésped viene programado de fábrica con unos ajustes estándares, pero estos pueden cambiarse como desee. Aunque los ajustes de fábrica son válidos para la mayoría de jardines, vale la pena que se familiarice con las opciones disponibles.

Tras encender el robot, estará bloqueado con un código PIN "1234".

Presione los números     y  y el robot se desbloqueará.

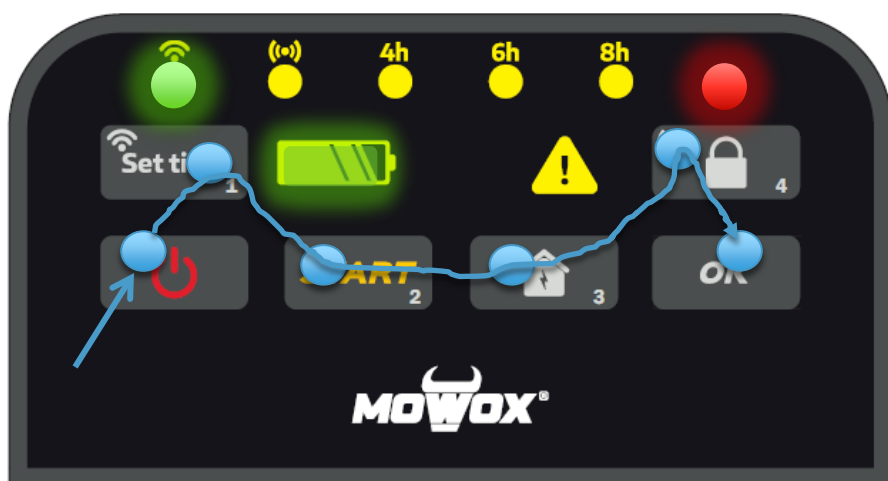

La pantalla muestra entonces el tiempo de funcionamiento preseleccionado (siempre incl. interrupciones de la carga) y el estado de la carga se muestran.

#### Teclas



**Tecla de encendido:** Asegúrese de que el interruptor de alimentación principal en la parte inferior trasera esté en posición "ON" (encendido). A continuación, esta tecla de encendido arranca o apaga el cortacésped. Presione durante 3 segundos.



**Preselección de horas para el tiempo de funcionamiento:** Durante este período, el ciclo de corte/carga se ejecuta diariamente desde el momento en que se presiona el botón .



**Aviso de bloqueo.**



**Icono de alerta:** Hay un problema.

**Tecla de Aceptar:** Confirma los ajustes. Cada comando debe ser confirmado con esta llave, que el robot confirma con un doble bip.



Tecla de establecer hora de trabajo: Presione varias veces para seleccionar los programas de tiempo. También teclée "1" para introducir el PIN. Pulse durante 5 segundos para la primera conexión WiFi.



Tecla de inicio: Presione el botón de inicio y luego "OK" para iniciar el ciclo de operación. También teclée "2" para introducir el PIN.









Tecla de Casa: Manda al robot cortacésped a la estación de carga (debe presionar la tecla de Aceptar a continuación). También la tecla numérica "3".



Tecla de bloqueo/ Sensores ultrasónicos on/off: Para bloquear el robot contra el robo (lo hace automáticamente 5 segundos después de la última entrada). También teclée "4" para introducir el PIN. Pulse durante 5 segundos para activar o desactivar los sensores ultrasónicos.

## 6.2. CORTE Y VUELTA A CASA

1. Ponga el interruptor de alimentación principal en posición "ON" (*encendido*)(hacia dentro).
2. Presione la tecla de encendido. El LED de bloqueo y encendido se encenderá en color rojo. El icono de batería y alerta parpadeará de forma alternativa. Tras 4 segundos, el icono de batería, el indicador de bloqueo y encendido y uno de los indicadores del temporizador se encenderán de manera constante. Ahora el robot cortacésped estará listo para ser usado.
3. Antes de usar el robot cortacésped, debe introducir el código PIN correcto. El código PIN inicial de fábrica es "1-2-3-4". Presione las teclas numéricas     lentamente una tras otra y a continuación, presione la tecla . El control se desbloqueará. Esto se puede apreciar al estar el LED de bloqueo en color verde.
4. Si introduce un código PIN incorrecto, el indicador de bloqueo y encendido parpadeará en color rojo. Sólo tiene que introducir el PIN de nuevo.
5. Pulse el botón de bloqueo si desea bloquear el panel de control. El robot hace esto automáticamente después de 5 segundos sin escribir. En el caso de repetir el paso 2.
6. Presione la tecla  Y . El robot cortacésped comenzará a trabajar.
7. Si el nivel de la batería es superior al 30 %, el LED de la batería se iluminará de forma constante en color verde.
8. Si el nivel de la batería es inferior al 30 %, el icono de la batería se volverá de color rojo y el robot cortacésped regresará automáticamente a la estación de carga para cargarse.
9. Presione el botón de STOP para detener el cortacésped inmediatamente.
10. Presione CASA y Aceptar para mandar el robot cortacésped a la estación de carga a lo largo del cable delimitador.

---

*El PIN debe introducirse antes de introducirlo. Cada entrada*

*debe ser confirmada con **OK** (doble opt-in). Desde **OK**, el programa de tiempo mostrado se realiza y se repite a la misma hora todos los días. Cada entrada intermedia **OK** restablece esta hora de inicio.*

---

### 6.3. BATERÍA



La batería está completamente cargada.



Queda alrededor del 30 % de la batería.

### 6.4. CÓDIGO DE TIEMPO

El robot repite el ciclo de siega mostrado en horas por LED diariamente en el momento de pulsar los botones **START** y **OK**.

Este tiempo se entiende incl. interrupciones de la operación de siega en la estación base para cargar la batería.

Después de desbloquear el panel (  ), puede cambiar el programa de tiempo.

El ajuste de fábrica de 4 horas al día es generalmente suficiente para áreas de hasta 500 m<sup>2</sup>.

Aumente el programa de tiempo si ha interrumpido manualmente las operaciones o desea lograr un mayor rendimiento.

Para ello, desbloquee el panel de control como se describe en 6.1 PANEL DE CONTROL.

Seleccione el intervalo de tiempo deseado pulsando este botón  varias veces seguidas hasta que el LED alcance el tiempo deseado. Tan pronto como presione las teclas **START** y **OK**, el nuevo intervalo de tiempo se rebobina

---

*Cada entrada intermedia "OK" restablece la hora de inicio para el tiempo de funcionamiento seleccionado.*

*Si la fuente de alimentación se interrumpe mientras el robot está en la base, el tiempo de funcionamiento predeterminado se cuenta desde el momento en que se restablece la fuente de alimentación.*

---

## 6.5. CAMBIAR EL CÓDIGO PIN

Cambie el código PIN cuando el interruptor de alimentación principal esté en "ON" (*encendido*).

El código PIN por defecto es "1234". Puede cambiar este código PIN de la siguiente manera:

1. Introduzca el código válido "1234".
2. Presione la tecla de bloqueo y Aceptar al mismo tiempo. El indicador LED de blo-



queo y encendido parpadeará alternativamente en color rojo y verde.

3. Introduzca un nuevo PIN, como por ejemplo "1-1-1-1". Pulse Aceptar. El indicador de bloqueo y encendido parpadeará en color verde. Dos veces pitido el robot significa: El PIN ha cambiado con éxito.

---

*Escriba aquí su nuevo PIN:*



---

Escriba el PIN cada vez que lo cambie para recordarlo. Sin el PIN correcto, el robot está protegido contra el robo y todas sus funciones bloqueadas.

## 6.6. PIN OLVIDADO

---

*Mantenga su recibo de compra y el número de serie del robot preparado. Son obligatorios para obtener su PIN.*

---

1. Inserte el dispositivo flash USB en el puerto USB en formato de archivo FAT32.
2. Ponga el interruptor de alimentación principal en "ON" (*encendido*).

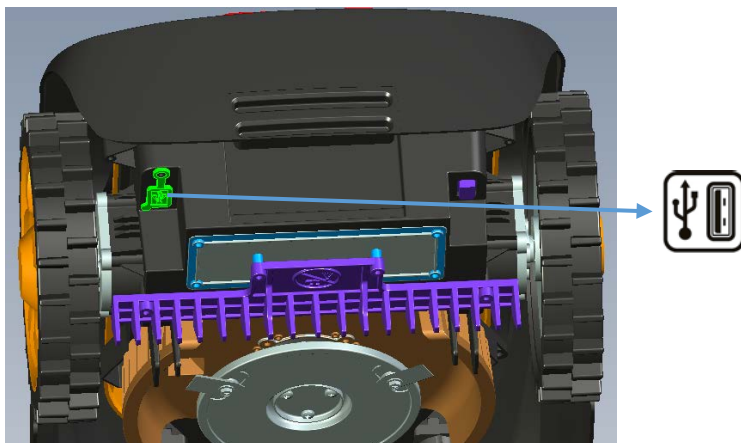

3. Presione simultáneamente la tecla de *encendido* y la de *Aceptar*. Manténgalas presionadas más de 3 segundos. Ahora todos los indicadores en el panel de control se encenderán.



4. Presione la tecla de establecer hora de trabajo/tecla numérica "1" .
5. Extraiga el dispositivo flash USB. Conéctelo a su ordenador. Habrá un archivo .txt creado por el robot. Este contiene un PUK, su código desbloqueo personal. Póngase en contacto con el centro de servicio para obtener el nuevo PIN.

## 6.7. ACTUALIZACIÓN DEL FIRMWARE



1. Descargue el software más reciente del robot desde [www.mowox.com](http://www.mowox.com) (*DM[0xxx].BIN*) en un dispositivo flash USB.

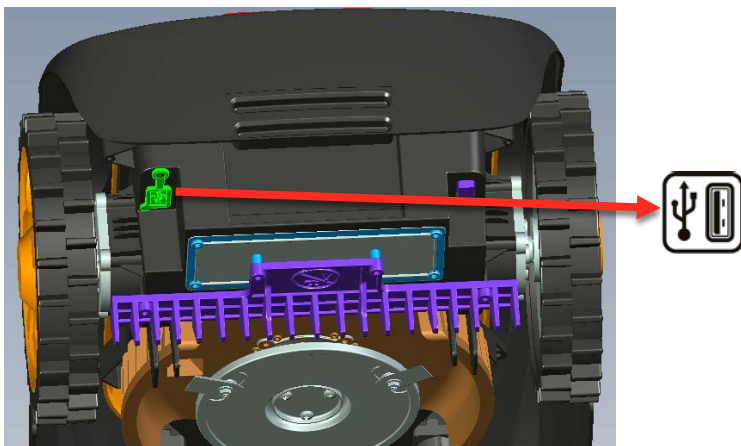

2. Inserte el dispositivo flash USB en el puerto USB tal y como se muestra a conti-



nuación.

3. Inserte de nuevo la batería y ponga el interruptor de alimentación principal en "ON" (*encendido*).
4. Presione a la vez  y  durante cuatro segundos para acceder al modo de arranque. Todos los LED se encienden en color verde.
5. Presione  para comenzar a actualizar. La actualización habrá terminado tan pronto como el dispositivo se reiniciará.

---

*Asegúrese de que el nivel de la batería sea suficiente para realizar la actualización (>50%).*

*Durante la actualización no presione el interruptor de alimentación principal.*

---

## 6.8. ALERTAR E INFORMACIÓN SOBRE LOS CONTROLES LED

El icono de alerta  se enciende o parpadea en diferentes colores para indicar que hay un problema con el cortacésped véase la descripción general en el capítulo 10.2 SOLUCIÓN DE PROBLEMAS DEL ROBOT CORTACÉSPED.

## 7. SENSORES ULTRASÓNICOS

Los sensores ultrasónicos, colocados en la superficie como orientados hacia delante, se utilizan para la detección óptica de obstáculos. Funcionan exactamente igual que la ayuda para aparcar en el coche: Si se detecta un peligro directamente delante del robot, éste emite un pitido, se detiene y continúa en otra dirección.



Esta función se utiliza para la protección adicional de obstáculos en movimiento como B. sillas de jardín, carretillas - así como mascotas.

Esta función se puede activar opcionalmente de la siguiente manera:

Tenga en cuenta:

---

*Los sensores ópticos no sustituyen la colocación correcta del cable delimitador. Tal y como se describe en el apartado "Instalación", los estanques y piscinas del jardín, así como los obstáculos bajos y sensibles, deben retirarse del campo de siega mediante lazos en el cable delimitador.*

*Los sensores ultrasónicos no son eficaces cuando hay obstáculos en el suelo, como piscinas, estanques y escaleras.*

---

Los sensores también detectan obstáculos que están ligeramente por encima del robot. Esto puede ser, por ejemplo, setos colgantes o arbustos. Si esto deteriora el resultado de la siega, apague los sensores.

---

## 8. FUNCIONAMIENTO A TRAVÉS DEL SMART-PHONE

También puedes controlar tu nuevo Silaro a distancia a través de una aplicación, disponible para Android y iOS.

De este modo, puede realizar toda la programación que se puede establecer a través del teclado, así como otras funciones:

1. Función multizona (definición de uno o dos puntos de entrada especiales, en el cable delimitador, en los que la operación de siega debe iniciarse con una frecuencia específica),
2. Diferentes horarios de trabajo durante el día,
3. Conecta y desconecta el sensor de lluvia,
4. Leer el último mensaje de error actual y
5. Actualizar de forma inalámbrica al último firmware, si está disponible.

Para una conexión rápida y sencilla, utiliza el Bluetooth. Para ello, puede controlar el robot a distancia desde una distancia de hasta 30 metros.

Para conectarse a través de la WLAN, debe registrarse y vincular su robot a su cuenta de usuario una vez. Así podrás controlar el robot a distancia desde la carretera, siempre que esté dentro del alcance de tu WLAN. Tenga en cuenta que necesita una red de radio apropiada en la ubicación de su robot cortacésped para una conexión Wi-Fi. Por lo tanto, al menos la posición donde se encuentra la estación base debe estar dentro del alcance de su red WLAN. La estación base no amplía el alcance de su red doméstica.

### 8.1. INSTALAR Y UTILIZAR LA APLICACIÓN

#### Descargar

Escanee el código QR para descargar e instalar la aplicación gratuita.



# Conéctese al robot

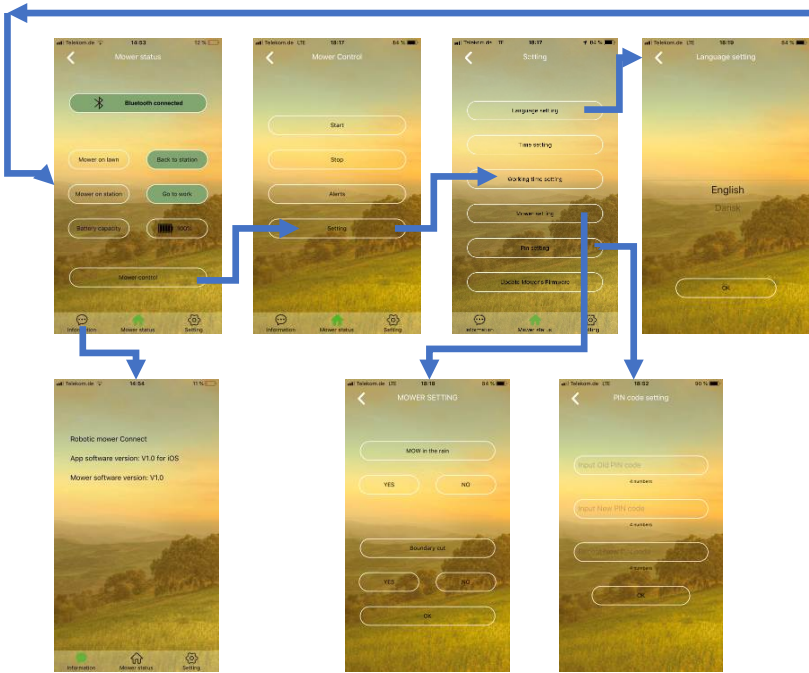
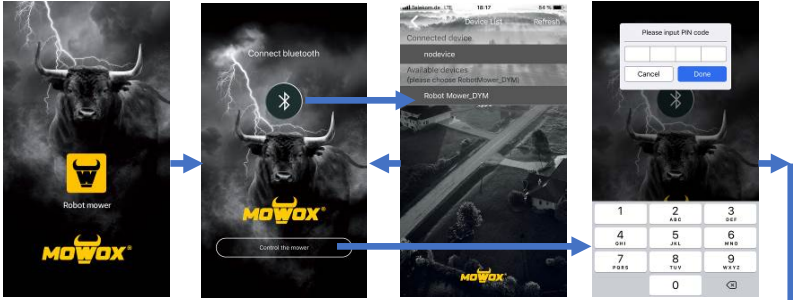

## 8.2. CONTROL REMOTO VÍA WIFI

Todo o. g. También hay pasos de funcionamiento para una conexión vía WLAN. Además, el dispositivo puede controlarse desde cualquier lugar de su jardín, siempre que disponga de WLAN.

## Crear Cuenta de usuario

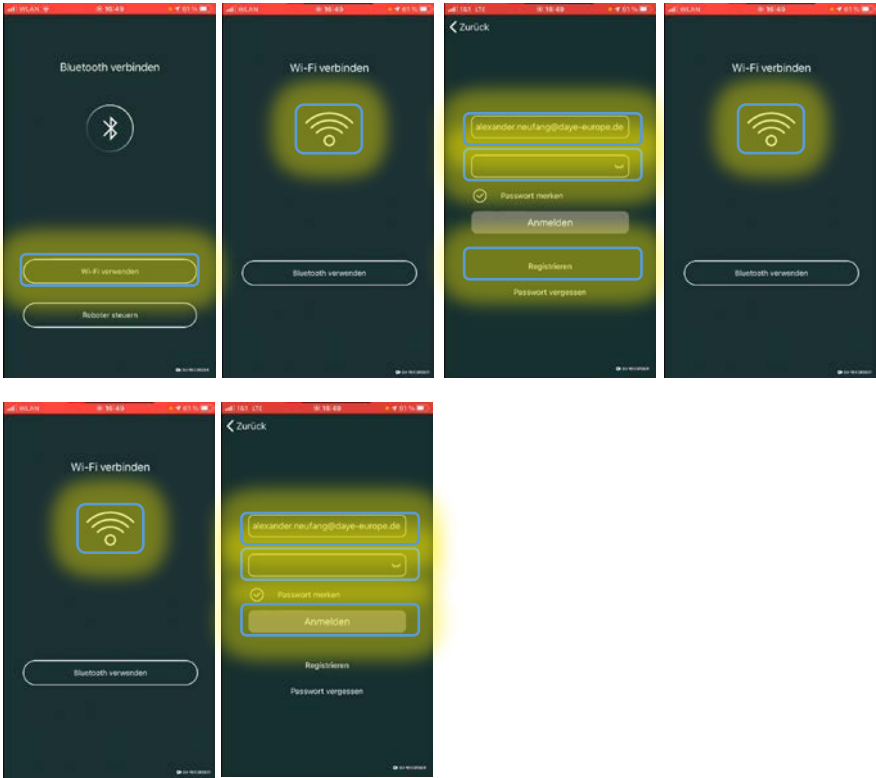

## Vincular la aplicación a la red doméstica y el robot

Seleccione Siempre "versión Simple" y en la siguiente pantalla dependiendo de la configuración de su red doméstica:

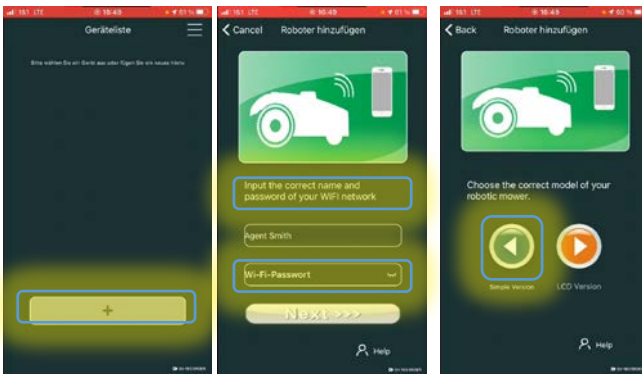

1.) Su red permite nuevos dispositivos: seleccione "Modelo 1".

2.) Si tiene problemas con la configuración de "Modelo 1", Seleccione "Modelo 2"; esto

puede ser necesario, por ejemplo, si el filtrado de MAC está activado o se aplican restricciones de acceso (redes de invitados).

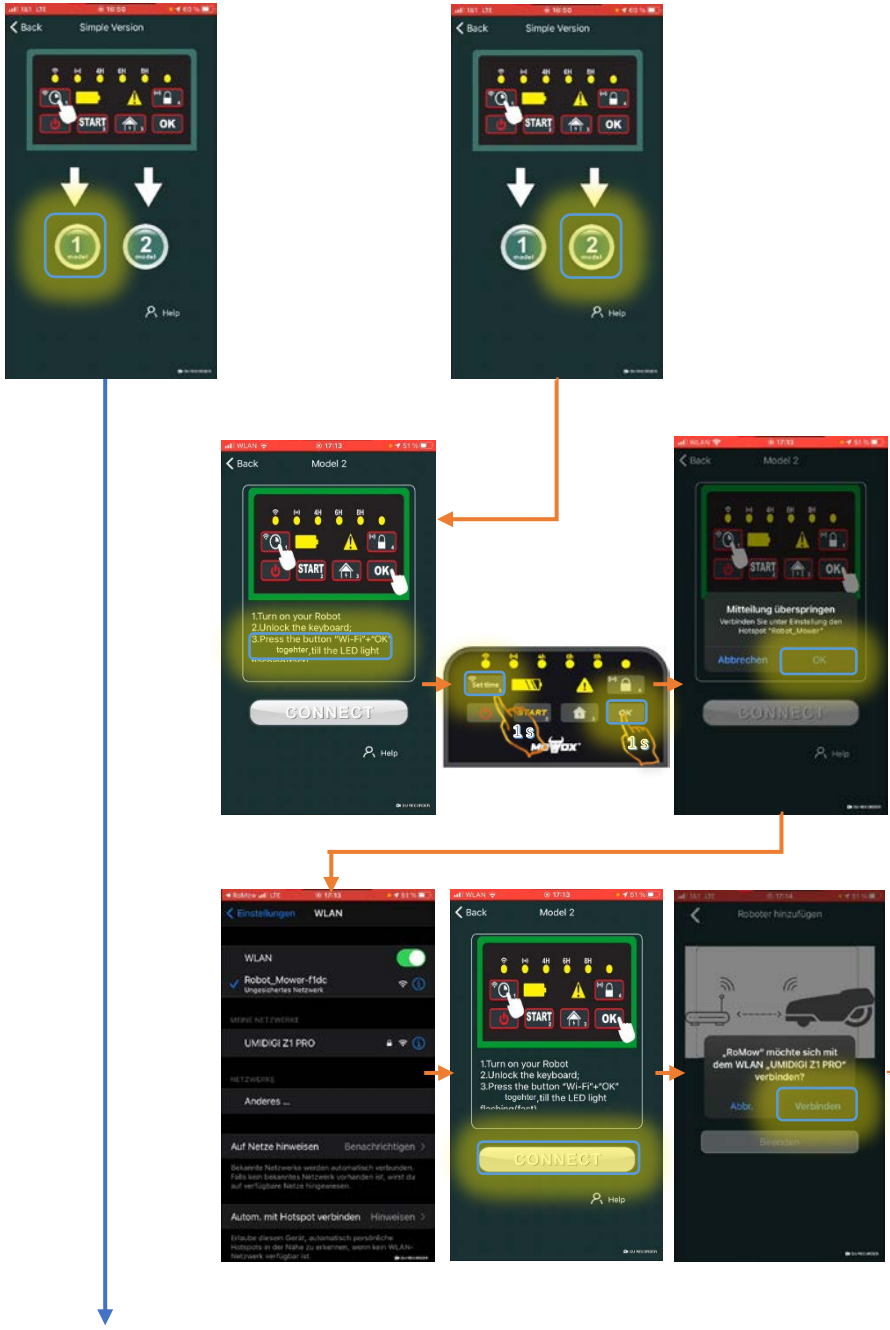

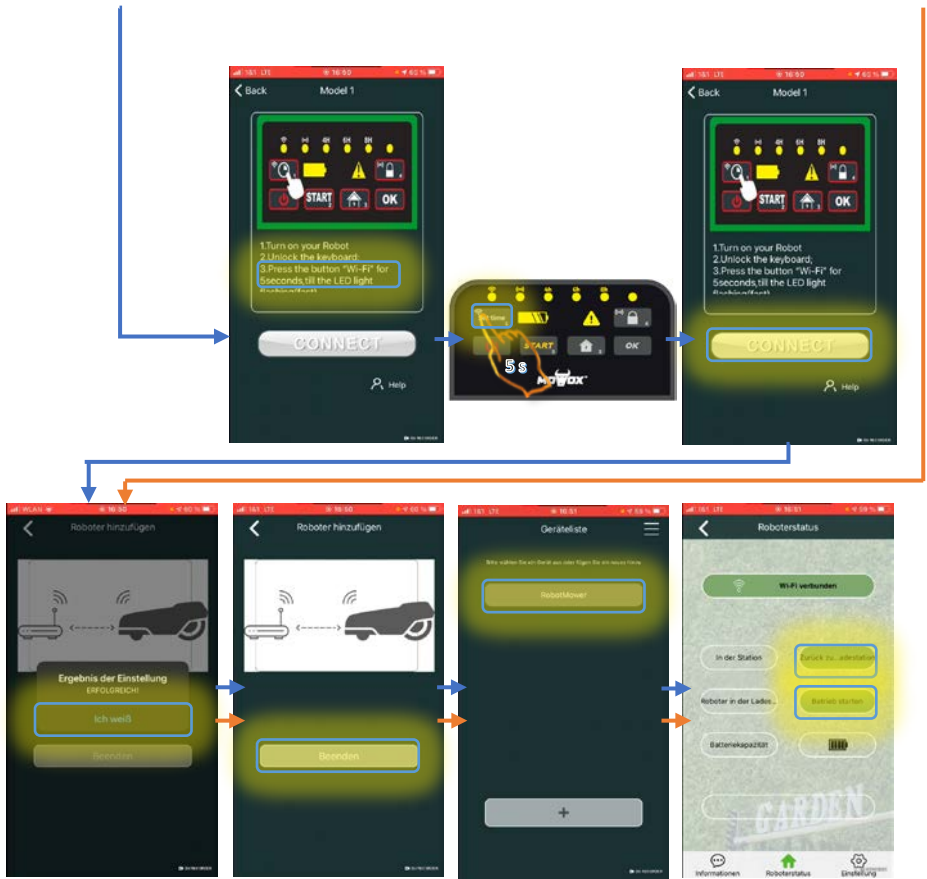

---

## 9. MANTENIMIENTO

Compruebe y limpie el robot cortacésped de manera regular y reemplace las piezas desgastadas si fuera necesario. Preferiblemente use un cepillo seco o un paño húmedo.

---

*No la enjuague con agua.*

---

Siga las instrucciones de mantenimiento para una larga vida útil. Considere llevar el producto a un distribuidor recomendado para una limpieza completa, prueba y ajustes de todas las funciones, reemplazo de piezas desgastadas y actualización del software.

### 9.1. VIDA ÚTIL DE LA BATERÍA

El robot cortacésped tiene una batería de ion de litio que no necesita mantenimiento. La batería es fácil de extraer del robot (le recomendamos extraerla completamente cargada) y se debe mantener en un lugar seco (en interiores durante el invierno). Se recomienda cargar la batería cada tres meses para mantenerla en las mejores condiciones.

*Largos periodos de actividad así como temperaturas extremas (luz solar directa en el cortacésped o un invierno en el exterior) limitarán significativamente la vida útil de la batería. Por lo tanto, proteja el cortacésped de temperaturas extremas, guárdelo en interiores durante el invierno y cárguelo completamente de vez en cuando.*

### 9.2. ALMACENAMIENTO EN INVIERNO

Durante el invierno le recomendamos mantener el cortacésped y la estación de carga en un cobertizo o garaje para evitar las heladas.

Antes de guardarlo en invierno, debe llevar a cabo la siguiente preparación:

1. Limpie el cortacésped concienzudamente.
2. Cargue completamente la batería.
3. Asegúrese de que el interruptor de alimentación principal esté en OFF (*apagado*).
4. Desconecte el cargador/fuente de alimentación de la toma de corriente.
5. Desconecte el cargador/fuente de alimentación de la estación de carga.
6. Desconecte las conexiones del cable delimitador de la estación de carga. El cable delimitador puede dejarse fuera durante el invierno, pero asegúrese de que las conexiones estén protegidas con grasa, que no contenga agua, y cinta adhesiva para evitar la corrosión.



El mejor almacenamiento será en la caja suministrada, después de limpiarlo y cargarlo, y con las 4 ruedas planas en la caja, o guardándolo en un estante o garaje limpio.

## 9.3. LIMPIEZA Y MANTENIMIENTO

Es importante mantener el robot cortacésped limpio.

El cortacésped se ocupará de las pendientes más fácilmente si las ruedas están limpias. Las cuchillas de corte también cortarán mejor si están limpias y afiladas. Al limpiar las cuchillas apague el interruptor de alimentación principal y use guantes protectores.

---

*Nunca use un limpiador de alta presión o agua de lavado para la limpieza.*

---

### Limpieza del cuerpo del cortacésped

El robot cortacésped funciona a batería, así que tenga cuidado al limpiarlo. Use un cepillo suave o un paño húmedo con detergente doméstico habitual. Limpie cualquier residuo tras la limpieza.

### Limpieza de la parte inferior

Asegúrese de que el interruptor de alimentación principal esté en posición *OFF* (*apagado*) y use guantes protectores. Gire el robot cortacésped a un lado para exponer la parte inferior, limpie el disco de cuchillas y el marco usando un cepillo suave o un paño húmedo. Gire el disco de cuchillas para asegurarse de que se mueve libremente y compruebe que las cuchillas pueden girar sobre sus rodamientos.

### Limpiar los contactos de carga

Use un limpiador de metal o papel de lija fino y limpie las clavijas de contacto y los contactos de carga del cortacésped/estación de carga. Retire los escombros, las hojas o los desechos de hierba de los pasadores de contacto y los puntos de contacto para garantizar una carga adecuada.

## 9.4. CUCHILLAS

### sobre las cuchillas

#### **ADVERTENCIA**



Antes de limpiar, ajustar o reemplazar las cuchillas, asegúrese de que el robot cortacésped esté completamente apagado y use guantes protectores.

#### **ADVERTENCIA**



Para asegurar la máxima eficiencia de corte y seguridad, use siempre las cuchillas de repuesto y piezas de montaje de la cuchilla originales del fabricante al reemplazarlas.

El cortacésped tiene tres cuchillas montadas en el disco de cuchillas. Estas cuchillas pueden durar hasta 3 meses (si no se golpean obstáculos) Recuerde reemplazar las tres cuchillas al mismo tiempo para un mejor equilibrio y rendimiento de corte.

## Reemplazo de la cuchilla

Use un destornillador para quitar cada uno de los tornillos de montaje y cuchillas. A

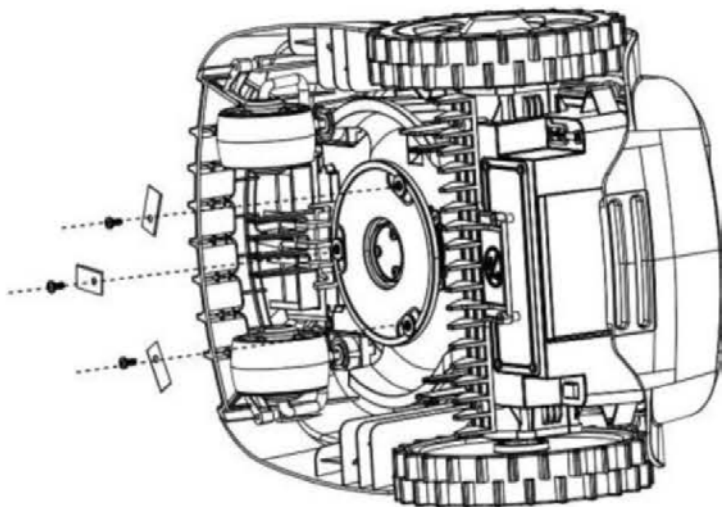

continuación, reemplace cada cuchilla y vuelva a atornillarlas firmemente. Asegúrese de que las cuchillas recién montadas puedan girar libremente.

## 9.5. REEMPLAZO DE LA BATERÍA

1. Ajuste el soporte de la cuchilla de corte a la altura de trabajo más baja.
2. Desmonte los 8 tornillos de fijación de la parte inferior.
3. Extraiga la batería.

4. Coloque la nueva batería, coloque la cubierta de la batería en su posición y fije los 8 tornillos.

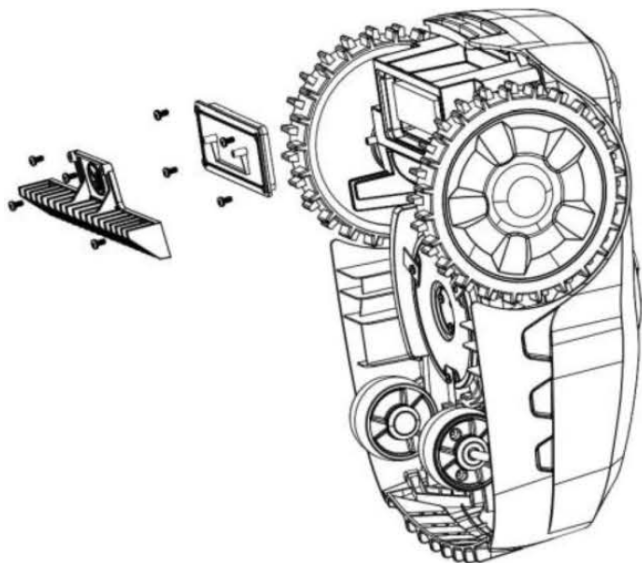

---

*USE SOLAMENTE BATERÍAS DE REPUESTO ORIGINALES DEL FABRICANTE.*

---

## 10. SOLUCIÓN DE PROBLEMAS

### 10.1. SOLUCIÓN DE PROBLEMAS DE LA ESTACIÓN DE CARGA

LED	Descripción	Solución
Apagado	Sin corriente.	Compruebe la fuente de alimentación.
Encendido de forma constante en color verde	Listo para cortar (batería completamente cargada, cable delimitador correcto)	Conexión correcta.
Parpadeando en color verde	Límite cortado o conectado incorrectamente.	Cambie los dos extremos de los cables y compruebe si el cable delimitador tiene alguna rotura en algún

LED	Descripción	Solución
Rojo	Batería cargándose.	Espere a que se cargue completamente o establezca "Inicio" ( <i>start</i> ) - "Aceptar" ( <i>OK</i> ).

## 10.2. SOLUCIÓN DE PROBLEMAS DEL ROBOT CORTACÉSPED

### Códigos de indicador

Icono de alerta 	Fallos
Parpadea alternativamente en azul y rojo	Robot fuera del cable perimetral.
Se ilumina continuamente en azul.	Sensor de obstáculos activado 5* segundos.
Se ilumina en rojo continuamente.	El sensor de elevación se activó 5* segundos.
Parpadea en rojo 1 vez por segundo.	El sensor de posición se dispara continuamente.
Parpadea en azul 1 vez por segundo.	Consumo de corriente del motor demasiado Elevado
Parpadea en azul 2 veces por segundo.	Error en el tablero de control.
Parpadea en azul 3 veces por segundo.	Descarga excesiva de la batería

Tenga en cuenta que todos los indicadores de error se eliminarán después de 2 minutos cuando el dispositivo entre en modo de espera. Si encuentra el dispositivo de pie fuera de la base y apagado, no podrá mostrarle el error activado por LED. Tráelo de vuelta a la estación.

Tenga en cuenta que la fuente más común de error es el cable de límite instalado incorrectamente.

### Posibles errores

Problema	Pantalla LED	Posibles causas	Acción
El robot no se aleja.	El LED de la batería parpadea en rojo.	Batería baja.	Haga que se recargue la batería en la estación.

Problema	Pantalla LED	Posibles causas	Acción
La cortadora de césped se apaga en vez de salir en coche.	El LED de la batería es rojo fijo	Si el voltaje de la batería está bajo y no está en la estación de carga, el robot cortacésped se detendrá y la pantalla quedará en blanco.	Lleve al robot cortacésped a la estación para cargarlo.
Robot cortacésped detenido	El LED de advertencia es azul fijo	El robot cortacésped está atrapado y parado. Eso sucede cuando el sensor de colisión se ha activado más de 10 veces en 1 minuto.	<ol style="list-style-type: none"> <li>1. Compruebe si el robot cortacésped está atrapado por algún obstáculo o atascado entre arbustos, etc. Retire el obstáculo o evite esta área.</li> <li>2. Compruebe si el césped es demasiado alto como para impedir que el robot cortacésped corte. Si es así, corte el césped a menos de 60 milímetros.</li> <li>3. Reinicie el robot cortacésped o llévelo de vuelta a la estación de carga.</li> <li>4. Si este mensaje de error aparece a menudo, compruebe si el cable de límite está colocado correctamente. Especialmente comprobar esquinas estrechas, pasillos, vallas, rocas, alrededores, etc. Cambie el diseño del cable de límite.</li> </ol>
Robot cortacésped detenido	El LED de advertencia es rojo fijo	El robot cortacésped se ha levantado de forma continua durante diez segundos. Esto también puede ocurrir si sube con el chasis sobre un obstáculo y las ruedas delanteras están en el aire.	Compruebe si hay obstáculos o desniveles importantes (más de 35 mm) en la zona de trabajo y, si fuera necesario, muévalos fuera del área de trabajo o cambie el diseño del cable delimitador para excluirlos.

Problema	Pantalla LED	Posibles causas	Acción
El robot cortacésped volcó y se detuvo.	El LED de aviso parpadea en rojo (1/segundo)	El robot cortacésped ha volcado (al revés) o levantado > 35% (20°).	<ol style="list-style-type: none"> <li>1. Si el vuelco se debe a pendientes muy pronunciadas en el área de trabajo, corrija el diseño del cable delimitador para evitarlas.</li> <li>2. Lleve el robot cortacésped a un área plana y reinicielo.</li> </ol>
El robot cortacésped se detuvo en la zona de trabajo.	El LED de advertencia parpadea en azul (1/segundo)	El robot cortacésped se ha detenido debido a una corriente demasiado alta en el motor, el motor está bloqueado por algo o el motor tiene problemas.	<ol style="list-style-type: none"> <li>1. Compruebe si el césped demasiado alto bloquea el. Si es así, corte el césped a menos de 60 milímetros usando un cortacésped convencional.</li> <li>2. Incremente la altura de corte.</li> <li>3. Compruebe si el disco de cuchillas está atascado. Si fuera necesario, límpielo.</li> <li>4. Compruebe si las ruedas están atascadas.</li> <li>5. Reinicie el robot cortacésped o llévelo de vuelta a la estación de carga.</li> </ol>
El cortacésped no arranca.	El LED de advertencia parpadea en rojo y azul	El robot cortacésped está fuera del área de trabajo. El cable delimitador está mal conectado o cortado. No hay alimentación.	<ol style="list-style-type: none"> <li>1. Asegúrese de que el robot cortacésped está en el área de trabajo.</li> <li>2. Compruebe si el indicador LED está en color verde de forma constante.</li> <li>3. Si el robot cortacésped se sale de los límites en un lugar varias veces, compruebe si hay algún cable de alto voltaje cerca o debajo. Cambie la posición del cable delimitador.</li> <li>4. Si el robot cortacésped se sale de los límites en una pendiente, evite esa área cambiando la posición del cable delimitador.</li> <li>5. Reinicie el robot cortacésped o llévelo a la estación de carga.</li> </ol>
El cortacésped no arranca o la batería no se puede cargar	El LED de advertencia parpadea en azul (3/segundo)	Error de batería. Esto puede deberse a una descarga profunda o a una pérdida permanente de capacidad.	<p>Apaga el robot, llévalo a la estación y vuelve a encenderlo. Espera tres horas.</p> <p>Si el problema persiste, la batería ha llegado al final de su vida útil.</p>

Problema	Pantalla LED	Posibles causas	Acción
El robot corta-césped vuelve a la estación de carga y permanece allí aunque el tiempo de trabajo no haya expirado.	Ninguno	<p>1. Activación del sensor de lluvia.</p> <p>2. La batería está escargada.</p> <p>3. La unidad está sobrecalentada.</p>	<p>1. Cuando llueve, el robot vuelve a la postura, ya que no se puede esperar un buen resultado de siega y las ruedas no tienen suficiente tracción para segar sobre la hierba mojada.</p> <p>2. Deje el robot en la estación durante 3 horas sin ninguna entrada. Si el problema persiste, la batería está al final de su vida útil y debe ser reemplazada.</p> <p>3. A partir de 45°C la batería deja de estar cargada. A temperaturas aún más elevadas, el aparato espera en la estación base a que se enfríe. En este caso, eclipsa el estado base, por ejemplo. B. mediante un garaje robotizado.</p>
El robot no se mueve.	El LED de advertencia parpadea en azul (2/se-gundo)	El robot es controlado por un microordenador. Posibles daños graves en ella.	Trate de reiniciar el robot; un error continuo indica un daño grave a la placa madre.

Problema	Pantalla LED	Posibles causas	Acción
La pantalla se apaga o se vuelve a apagar inmediatamente después de encenderla.	Ninguno	No hay suministro de energía.	<ol style="list-style-type: none"> <li>1. Asegúrese de que el interruptor de alimentación principal esté en "ON" (<i>encendido</i>).</li> <li>2. Cuando use el robot cortacésped por vez primera, puede que la batería no esté completamente cargada. Ponga el robot cortacésped en su estación de carga.</li> <li>3. Presione la tecla de encendido en el panel de control y a continuación, introduzca el PIN y arranque el robot cortacésped.</li> <li>4. Si la pantalla aún está apagada, lleve el robot cortacésped a la estación de carga. Asegúrese de que el interruptor de alimentación principal esté en "ON" (<i>encendido</i>) para que la batería se pueda cargar.</li> </ol>
El robot cortacésped no puede entrar a la estación de carga.	Ninguno	Si la estación de carga no está instalada correctamente, el robot cortacésped no puede entrar en ella.	<ol style="list-style-type: none"> <li>1. Asegúrese de que el indicador LED en la estación de carga esté en color verde de forma constante.</li> <li>2. Compruebe si el cable delimitador bajo y frente al cargador están alineados.</li> <li>3. Compruebe si la estación de carga está colocada correctamente.</li> <li>4. Nivele la estación de carga.</li> </ol>
El robot cortacésped gira alrededor del cable delimitador.	Ninguno	Un cable de alta potencia cerca o bajo el cable delimitador afectará a la señal del límite.	Compruebe si hay un cable de alta potencia cerca del cable delimitador o debajo suyo. Cambie la posición del cable delimitador.
El robot cortacésped se detuvo mientras volvía a la estación.	Ninguno	Los objetos en el cable delimitador han bloqueado el movimiento del cortacésped.	Retire cualquier obstáculo en el límite.



Problema	Pantalla LED	Posibles causas	Acción
El robot cortacésped se comporta de manera anómala alrededor de las islas (parterres, piscina, etc.).	Ninguno	Cable de limitador colocado incorrectamente alrededor de las islas.	Reubique el cable delimitador. En un terreno suelto, los sensores de obstáculos pueden no activarse y las ruedas pueden girar.
El robot cortacésped es muy ruidoso.	Ninguno	<p>1. Cuchillas de corte dañadas.</p> <p>2. Cuchilla de corte llena de residuos (cintas, cuerdas, fragmentos de plástico, etc.)</p> <p>3. El robot cortacésped arrancó estando muy cerca de obstáculos (a menos de 1 metro de distancia de ramas caídas, objetos olvidados, etc.)</p> <p>4. Motor de corte o de accionamiento dañado.</p>	<p>1. Reemplace las cuchillas. Las 3 cuchillas deben cambiarse al mismo tiempo. La eficiencia de corte del robot cortacésped depende de que las cuchillas estén afiladas, así que manténgalas en buenas condiciones.</p> <p>2. Detenga el robot. Use guantes para evitar cualquier riesgo de lesión y retire todo residuo que haya en las cuchillas.</p> <p>3. Haga que el motor sea reparado o reemplazado por la estación de servicio.</p>
Dispositivo conduce en la lluvia	Ninguno	El sensor mide la resistencia de la superficie, que puede cambiar debido a la suciedad	Limpie el sensor de lluvia con un paño empapado en solución detergente.

---

*En caso de duda, consulte la línea de atención al cliente.*

*Siga estrictamente las instrucciones de este manual. El mantenimiento o instalación incorrecta no están cubiertos por la garantía.*

---

# 11. CONDICIONES DE GARANTÍA PARA HERRAMIENTAS Y ACCESORIOS DE JARDINERÍA MOWOX®

*Gracias por comprar un producto de calidad Mowox®*

Se ha decidido por una herramienta eléctrica de jardinería con una ingeniería de vanguardia, que se adapta a los estándares de calidad más exigentes. Todos los productos Mowox® se producen de acuerdo con las normas ISO 9001, ISO 14001, OHSAS 18001 y BSCI.

## Garantía de 24 meses en herramientas de jardinería

Los defectos de material o producción se eliminan con reparaciones o cambio a nuestra elección. Este producto tiene una garantía de 24 meses a partir del día de la primera compra. Esta garantía cubre todos los defectos causados por el material o producción. La garantía no cubre:

- Desgaste de piezas como:
  - Cuchillas
  - Bolsas de recogida de césped
  - Ruedas, tapas de ruedas y rodamientos de las ruedas
  - Correas de transmisión, cables de tracción
  - Filtros de aire, bujías, carburadores
- Daños o defectos originados por un manejo inadecuado, una influencia externa o modificaciones.
- Daños debido a un uso comercial.

Para defectos en motores Honda y Briggs & Stratton, se aplican las condiciones de garantía de Honda o Briggs & Stratton, las cuales se encuentran dentro del contenido del paquete.

## Garantía de 12 meses en las baterías

Los defectos de material o producción se eliminan con reparaciones o cambio a nuestra elección. Este producto tiene una garantía de 12 meses a partir del día de la primera compra.

La batería Mowox® es un producto técnico altamente sofisticado. Contiene células acumuladoras con tecnología de ion de litio. Esto proporciona una alta capacidad de acumulación y un rango de uso con un peso bajo. El notorio "efecto memoria" queda excluido con esa tecnología.

Al igual que todos los acumuladores, la batería de Mowox® está sujeta a un desgaste por uso normal. Para poder usar la batería durante mucho tiempo, siga estas pautas:

No exponga el acumulador a la humedad, al calor o al frío extremo. Una temperatura de almacenamiento de entre 10 y 15 °C en un entorno seco es lo ideal. Antes de guardarla para un periodo prolongado de tiempo, por ejemplo durante el invierno, debe cargar la batería una vez. El acumulador está sujeto a su descarga natural y debe cargarse cada tres meses. Hacia el final de su vida útil, la duración después de una carga completa disminuye. Este desgaste natural relacionado con el uso no justifica una reclamación de la garantía.

**Debido a su funcionamiento y dependencia en su programación, el robot cortacésped necesita varios ciclos de carga/descarga al día. Por lo tanto, es normal que la vida útil de la batería se termine tras un año. Tenga esto en cuenta.**

## ¿Qué hacer en caso de garantía?

Lo importante: El recibo de compra debe conservarse como prueba de la fecha de la primera compra. Para una posible reparación, guarde también la caja original. En caso de garantía, póngase en contacto con nuestro servicio de atención al cliente con esta hoja de garantía y una copia de su prueba de compra. Nos reservamos el derecho a rechazar reclamaciones si la compra no puede justificarse o si el producto no ha sido claramente mantenido de forma correcta.

*Esta garantía no afecta a las reclamaciones legales de garantía del comprador al vendedor.*

---

## 12. ELIMINACIÓN DE RESIDUOS

### 12.1. UNIDAD, ESTACIÓN BASE Y BATERÍA



De acuerdo con la Directiva 2012/19/UE de la UE sobre equipos eléctricos y electrónicos y su aplicación en la legislación nacional, todas las herramientas eléctricas deben recogerse por separado y reciclarse respetuosas con el medio ambiente. Eliminación alternativa: Si el propietario de la herramienta eléctrica no devuelve la herramienta al fabricante, es responsable de la eliminación adecuada en un punto de recogida designado que prepara el dispositivo para el reingreso de acuerdo con las leyes y regulaciones nacionales de reciclaje.

### 12.2. BATERIA

Los acumuladores y baterías antiguos no deben añadirse a los residuos domésticos, sino que deben eliminarse de conformidad con la legislación aplicable.

Lleve las baterías recargables inutilizables al punto de recogida de baterías del distribuidor o de la comunidad.

### 12.3. EMPAQUETADO

El embalaje está hecho de cartón y papel de aluminio etiquetado por separado. Ambos son totalmente reciclables.

Lleve estos materiales a un centro de reciclaje.

# 13. DECLARACIÓN DE CONFORMIDAD CE

Declaración de conformidad CE	
Con esto declaramos,	Ningbo Daye Garden Machinery Co., Ltd. No.58 Jinfeng Road, Yuyao, Zhejiang 315403, P. R. China
Que la siguiente máquina puesta en circulación por nosotros, cumple con los requisitos básicos de seguridad y salud de la Directiva de la CE basados en su diseño y tipo.	
En caso de alteración, no aprobada por nosotros, de la máquina, esta declaración perderá su validez.	
Producto	Robot cortacésped
Tipo de máquina:	DYM221805, DYM221805
Nivel de potencia acústica medido $L_{WA}$ / dB(A)	53,7 dB(A) Directiva 2005/88/EC Organismo notificado: (0123)
Nivel de potencia acústica garantizado $L_{WA G}$ / dB(A)	57 dB(A) TÜV SÜD Product Service GmbH Ridlerstraße 65, 80339 Múnich Alemania
Directivas CE aplicables:	Directiva de compatibilidad radioeléctrica RED 2014/53/EU Directiva de máquinas 2006/42/CE Directiva de Compatibilidad Electromagnética 2014/30/UE Directiva RoHS sobre sustancias peligrosas 2011/65/UE Directiva RAEE 2012/19/UE
Normas armonizadas aplicables:	EN-55014-1:2017/ -2:2015, EN 50636-2-107:2015/ A2:2020, EN 50663:2017, EN 50665:2017, EN 60335-1:2012/ A2:2019, EN 61000-3-2, EN 61000-3-3:2013/ A1:2019, EN 61558-1:07-2006/ -2-16:07-2010, EN 62133-2:2017, EN 301489-1 V2.2.3/ -3 V2.1.1/ -17 V3.2.4, EN 300328 V2.2.2, EN 303447 V1.1.1.
Firma autorizada/fecha/lugar:	Ningbo Daye Garden Machinery Co., Ltd. No. 58 Jinfeng Road, Yuyao, Zhejiang 315403, P. R. China  30/09/2021
Título del signatario:	Director general
Nombre y dirección de la persona autorizada recopilar el expediente técnico	Daye Europe GmbH Parkstraße 1a, 66450 Bexbach • Alemania

# MOWOX®

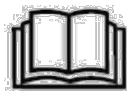

## Robô corta-relva

RM 750 BTU-SN (DYM221803)	RM 500 WiU-SN	RM 900 WiU-SC (DYM221805)	RM 1000 WiU-SN
------------------------------	---------------	------------------------------	----------------



## instruções de funcionamento originais (PT)

**Leia este atentamente manual antes de instalar e utilizar o cortador. É perigoso utilizar este produto sem se estar familiarizado com estas instruções. Mantenha este manual num local seguro e deixe-o à mão para referência futura.**

Fabricante  
Ningbo Daye Garden Machinery Co.,  
Ltd.  
No. 58 Jinfeng Road, Yuyao  
Zhejiang 315403, RPC



Importador  
Daye Europe GmbH  
Parkstraße 1a  
66450 Bexbach, Alemanha  
[www.mowox.com](http://www.mowox.com)

# Índice

<b>1.</b>	<b>Instruções de Segurança</b> .....	<b>2</b>
1.1	Práticas de funcionamento seguro .....	2
1.2	Características de segurança do robô corta-relva .....	5
1.3	Símbolos de segurança.....	6
1.4	Proteção contra raios.....	8
<b>2.</b>	<b>Dados técnicos</b> .....	<b>10</b>
<b>3.</b>	<b>Conteúdo de embalagem</b> .....	<b>11</b>
<b>4.</b>	<b>Princípios básicos de funcionamento do robô corta-relva</b> .....	<b>12</b>
4.1	Operação aleatória dentro de fio de fronteira indutivo. ....	12
4.2	Reconhecimento de obstáculos e ilhas de fio de fronteira .....	12
4.3	Navegação dentro dos corredores.....	13
4.4	Modo corte de hélice .....	13
4.5	Ajuste da altura de corte .....	13
<b>5.</b>	<b>Guia de instalação</b> .....	<b>14</b>
5.1	Introdução .....	14
5.2	Perímetro.....	14
5.3	Fio de delimitação .....	16
5.4	Estação de carregamento .....	20
5.5	Ligue e teste a instalação .....	24
5.6	Fixar a base de carregamento.....	25
5.7	Informação de carregamento .....	26
<b>6.</b>	<b>Funcionamento através do teclado</b> .....	<b>27</b>
6.1	Painel de controlo .....	27
6.2	Cortar e voltar para estação de carregamento.....	29
6.3	Bateria.....	30
6.4	Pré-seleção temporal.....	30
6.5	Alterar código PIN.....	30
6.6	Esqueceu-se do PIN.....	31
6.7	Atualização do firmware .....	32
6.8	Alertas e informações sobre os controlos de LED .....	33
<b>7.</b>	<b>Sensores ultra-sônicos</b> .....	<b>34</b>
<b>8.</b>	<b>Operação via smartphone</b> .....	<b>35</b>
8.1	Instalar e operar o aplicativo.....	35
8.2	Controle remoto via WIFI .....	36
<b>9.</b>	<b>Manutenção</b> .....	<b>39</b>
9.1	Vida da bateria .....	40
9.2	Armazenamento durante o inverno.....	40
9.3	Limpeza e manutenção.....	40
9.4	Lâminas .....	41
9.5	Substituição da bateria.....	42
<b>10.</b>	<b>Resolução de problemas</b> .....	<b>43</b>
10.1	Resolução de Problemas da estação de carregamento.....	43
10.2	Resolução de Problemas do robô corta-relvas .....	43
<b>11.</b>	<b>Condições de garantia de ferramentas de jardinagem e acessórios da MOWOX®</b>	<b>49</b>
<b>12.</b>	<b>Descarte ambientalmente amigável</b> .....	<b>50</b>
12.1	cortador robótico e estação base.....	50
12.2	Bateria.....	50
12.3	Embalagem .....	50
<b>13.</b>	<b>Declaração de conformidade CE</b> .....	<b>51</b>

---

# 1. INSTRUÇÕES DE SEGURANÇA

## *IMPORTANTE*

### **Leia todos os avisos de segurança e instruções**

O não cumprimento dos avisos e das instruções pode resultar em choques elétricos, incêndio e/ou ferimentos graves. Leia atentamente as instruções para o funcionamento seguro da máquina. Guarde todos os avisos e instruções para referência futura.

**O cortador de relva deve ser usado apenas para cortar a relva de um jardim. Qualquer outro uso é considerado caso de uso indevido.**

## 1.1 PRÁTICAS DE FUNCIONAMENTO SEGURO

### Antes de utilizar

1. Leia atentamente as instruções e certifique-se que as entendeu plenamente. Familiarize-se com os controlos e o uso adequado da máquina.
2. Não permitir crianças, pessoas com capacidades físicas, sensoriais ou mentais reduzidas ou animais de estimação na área de acção deste dispositivo. Desconecte a fonte de alimentação para a estação base antes de conceder-lhes acesso.
3. Os regulamentos locais podem restringir a idade do operador.
4. O operador ou o utilizador é responsável por acidentes ou perigos que ocorram a outras pessoas ou à sua propriedade.

### Preparação

1. Assegure a instalação correta do sistema de delimitação conforme instruído.
2. Periodicamente, inspecione a área onde a máquina será utilizada e remova todas as pedras, galhos, fios e outros detritos que possam causar danos à máquina ou não sejam seguros.
3. Periodicamente, faça inspeção visual para ver se as lâminas, os parafusos da lâmina e o conjunto de corte não estão desgastados ou danificados. Substitua as lâminas e parafusos desgastados ou danificados em conjunto para preservar o equilíbrio.

### Funcionamento

1. Não opere a máquina se algum dispositivo de segurança ou peça estiver danificada, desgastada ou não operacional. Repare ou substitua peças danificadas, incluindo os decalques.
2. Mantenha as mãos e os pés afastados das partes laterais da máquina e parte inferior enquanto está em operação.
3. Não levante nem transporte o corta-relva robotizado quando o motor estiver em



funcionamento.

4. Desligue sempre o interruptor de segurança antes de levantar a máquina ou antes de fazer qualquer ajuste.
5. Não toque na lâmina antes de parar completamente de girar.
6. Em máquinas multe eixo, tome cuidado, pois uma lâmina em rotação pode fazer causar a rotação das outras lâminas.
7. Não utilize o robô corta-relva para qualquer outra finalidade que não seja cortar a relva.

## Transporte

Para transportar com segurança de ou dentro da área de trabalho:

1. Prima o botão vermelho STOP (parar) para parar o robô corta-relva.
2. Certifique-se de que o interruptor de isolamento de energia principal está selecionado para a posição DESLIGADO antes de levantar o robô corta-relva.
3. Feche as tampas superiores e transporte o robô corta-relva na pega traseira e com o disco de lâminas afastado do corpo.

**IMPORTANTE!** Se manter a embalagem original para fins de transporte.

## Manutenção e instruções especiais

Desligue sempre o interruptor de isolamento principal do robô corta-relva antes de realizar uma desobstrução/verificar/limpar /trabalhar na máquina ou substituir a lâmina. Nunca tente consertar ou ajustar o cortador enquanto ele estiver em funcionamento.

Em caso de vibração anormal, pare o cortador, desligue o interruptor principal e verifique se as lâminas estão danificadas. Substitua as lâminas gastas ou danificadas para preservar o equilíbrio. Se a vibração continuar, ligue para o apoio ao cliente.

Utilize luvas grossas ao inspecionar ou ao consertar a lâmina.

Não faça manutenção quando estiver descalço ou a usar calçado aberto. Utilize sempre calçado de trabalho e calças compridas;

Substitua as peças gastas ou danificadas para a sua segurança.

Utiliza apenas equipamentos e acessórios originais. Não é permitido modificar a conceção original do robot cortador de relva. Todas as modificações são da sua exclusiva responsabilidade.

Mantenha todas as porcas, pernos e parafusos apertados para garantir que a máquina se encontra em condições de funcionamento seguras.

**Aviso!** Quando existir risco de trovoadas, desligue o fio perimétrico da estação de base e desligue a ficha do transformador da fonte de alimentação.

## Baterias

1. Não abra ou danifique a bateria.
2. Não jogue a bateria no fogo.
3. Substitua as baterias se os impactos mecânicos, a entrada de água ou se algum dano for visível.
4. A bateria contém eletrólitos. Em caso de fuga na bateria, as seguintes ações devem ser tomadas:
5. Contacto com a pele: Lave imediatamente as áreas afetadas com água e sabão.
6. Contacto com os olhos: Lave imediatamente os olhos com bastante água limpa pelo menos durante 15 minutos, sem esfregar. Obtenha de imediato tratamento médico.
7. Certifique-se de que a bateria é carregada dentro do dispositivo apenas.
8. O uso incorreto pode resultar em choque elétrico, superaquecimento ou fuga de líquido corrosivo da bateria.

## Carregador

1. A tomada deve ser instalada perto do equipamento e deve ser de fácil acesso.
2. Este transformador é à prova de curto-circuito e com isolamento de segurança.
3. O cabo flexível externo desta unidade não pode ser substituído; se o cabo estiver danificado, a unidade deve ser trocada por completo.
4. Não abra o equipamento para evitar o choque elétrico. Por motivos de segurança, apenas o pessoal de serviço qualificado pode abrir qualquer equipamento.
5. Proteja o equipamento contra a humidade.
6. Desligue o equipamento da fonte de alimentação antes de limpá-lo. Não utilize nenhum líquido de limpeza ou spray. Utilize apenas um pano húmido.
7. O equipamento deve ser colocado numa superfície estável. Uma queda pode causar danos.
8. Se o equipamento não for utilizado durante um longo período de tempo, desconecte-o da fonte de alimentação para evitar danos causados por picos de tensão ou trovoadas.
9. Se ocorrer uma das seguintes situações, o equipamento deve ser verificado por pessoal qualificado
  - A ficha está danificada.
  - Entrou líquido no equipamento.
  - O equipamento caiu e/ou está com sinais óbvios de danos.
  - O equipamento não funciona bem ou não trabalha de acordo com este manual.
10. O fusível do produto não pode ser substituído.

## 1.2 CARACTERÍSTICAS DE SEGURANÇA DO ROBÔ CORTA-RELVA

### Dispositivo antirroubo/desativação

A função do sistema de dispositivos antirroubo/desativação irá impedir que qualquer pessoa utilize o robô corta-relva, a menos que tenha o codificador válido. Irá ser solicitado para inserir um código de quatro dígitos à sua escolha para usar como seu código de segurança pessoal.

### Sensor de elevação

Caso a máquina estiver levantada para trás do solo e a lâmina estiver a funcionar no ângulo de 35°, a lâmina irá parar de girar imediatamente.

### Sensor de inclinação

Caso a máquina estiver inclinada em qualquer dos lados na posição vertical, a lâmina irá parar de girar imediatamente.

### Sensores físicos de obstrução

O robô corta-relva deteta obstáculos quando está a trabalhar. Se a máquina colidir com um obstáculo, este para e desvia-se do obstáculo.

### Sensores de obstáculos ópticos

O robô tem dois olhos ultra-sônicos com os quais pode detectar obstáculos móveis, como animais de estimação, cadeiras de jardim ou carrinhos de mão. Estes sensores podem ser opcionalmente ligados (ver capítulo Sensores ultra-sônicos).

### Sensor de chuva

O robô corta-relva tem um sensor de chuva e pode impedir o robô de cortar se estiver a chover. Na configuração padrão de fábrica, o robô retorna para a estação de carregamento se detetar que está a chover. E será totalmente carregado.

Para modelos com módulo Bluetooth, você pode alterar esta configuração usando seu smartphone.

---

*Cortar à chuva não é recomendado.*

---

Não corte os dois sensores de metal por metal ou outro condutor. Isso fará com que o robô funcione de forma anormal.

O robô corta-relva pode cortar relva molhada - mas a relva molhada irá se acumular no disco das lâminas e nas rodas, levando a uma limpeza mais frequente da unidade.

---

*Não utilize o robô corta-relva quando estiver a trovejar para evitar danos nos circuitos eletrônicos. É altamente recomendável desligar a estação de carregamento e o fio de delimitação da estação de base.*

---

Se o sensor não funcionar corretamente, limpe-o com um pano húmido e alguma solução detergente.

### **Botão de parada de emergência**

Ao premir o botão STOP irá parar imediatamente a máquina e a lâmina.

### **Interruptor de segurança**

Ao desligar o interruptor de isolamento principal desativa qualquer operação. É necessário desligá-lo antes de levantar o robô corta-relvas e fazer qualquer manutenção.

### **Bateria selada**

A bateria do robô corta-relva é completamente selada e não liberta nenhum tipo de fluido, independentemente da posição do robô.

### **Estação de base/interruptor de perímetro e fio de perímetro**

O robô corta-relvas não pode funcionar sem um fio de perímetro instalado e ativado através da estação de base. Se o fio do perímetro não estiver ligado corretamente ou danificado, o robô corta-relvas irá parar de funcionar.

## **1.3 SÍMBOLOS DE SEGURANÇA**

### **Símbolos do robô corta-relvas**

---



*AVISO - Leia as instruções do utilizador antes de utilizar a máquina.*

O robot corta-relvas pode ser perigoso se for utilizado incorretamente.

Leia e compreenda estas instruções de funcionamento antes de utilizar o robô.

---



*AVISO - Mantenha uma distância segura da máquina quando estiver em utilização.*

Mantenha as suas mãos e os pés longe das lâminas giratórias. Nunca coloque as suas mãos ou pés perto ou sob o robô.

---



*AVISO – Desligue o dispositivo antes de utilizar ou levantar o robô.*

*Certifique-se de que o botão esteja na posição “Desligado” antes de realizar qualquer inspeção e/ou manutenção na máquina.*



*ATENÇÃO - Não toque nas lâminas giratórias.*

*AVISO – Não se coloque sobre a máquina.*



*Atenção! Não lave a parte de baixo do cortador*



*Devolva as baterias usadas ao seu revendedor local, coletor ou ponto de reciclagem.*



*Não é permitido eliminar este produto como lixo doméstico normal. Consulte as autoridades locais ou revendedores para obter conselhos sobre reciclagem.*



*Valor garantido do nível de potência sonora é de 66 dB.*

**IPX4**

*A máquina está protegida contra a entrada de pulverizando água na vertical (chuva).*

**CE**

*O produto está de acordo com as exigências e regulamentos estabelecidos pela Comunidade Europeia*



*Classe de proteção III.*

## **Símbolos no carregador**



**Alerta de segurança!**



*AVISO – Para reduzir o risco de ferimentos, leia o manual de instruções*



*Classe de proteção II.*



*Resíduos de produtos elétricos não devem ser eliminados com o lixo doméstico. Por favor, recicle onde existem instalações. Consulte as autoridades locais ou revendedores para obter conselhos sobre a reciclagem.*

---

T3.15A

*3.15ª Fusível (fusão lenta)*



*Transformador de isolamento de segurança à prova de curto-circuito.*

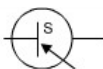

*Interruptor da fonte de alimentação da unidade principal*



*Em conformidade com as diretivas europeias aplicáveis sobre as normas de segurança.*

---

## Símbolos na bateria



*Alerta de segurança*



*Volt*



*Reciclar.*



*Por favor, leia atentamente as instruções antes de utilizar a máquina.*



*Os resíduos elétricos não devem ser eliminados com o lixo doméstico. Consulte as autoridades locais ou revendedores para obter conselhos sobre a reciclagem*



*Não exponha a bateria à chuva ou à humidade.*

---

## 1.4 PROTEÇÃO CONTRA RAIOS

Uma trovoadas irá causar sobretensão e destruir o seu robô.

Não coloque a estação de carregamento debaixo de árvores altas.

Durante uma trovoadas, desligue a estação de carregamento e desligue o fio de delimitação se possível.

**Importante: não utilize o robô corta-relva enquanto estiver a trovejar.**

## 2. DADOS TÉCNICOS

número do modelo RM...	750 BTU-SN	500 WiU-SN	900 WiU-SC	1000 WiU-SN
tamanho máx. do jardim/m <sup>2</sup>	750	500	900	1000
<b>sistema de energia elétrica</b>				
bateria, íon lítio, 18 V	2,5 Ah, 45 Wh		4,0 Ah, 72 Wh	
carregador/fonte de alimenta-	entrada 100-240 V AC, 50/60Hz, saída 18 V DC, CC 1,8 A			
tempo de corte <sup>(2)</sup> por carga/min	112		162	
<b>sistema de funcionamento</b>				
tensão nominal	20 V DC			
velocidade de corte sem carga	3100 min <sup>-1</sup>			
largura do corte	180 mm			
lâmina de corte de substituição	ARM 3 BLA SET (EAN 6932495602435)			
altura de corte, min-máx <sup>(1)</sup>	20 mm - 60 mm, infinitamente variável			
número de lâminas	3 (giratórias)			
motores	3 (sem escova)			
declives	até 35% (20°)			
<b>sistema de carregamento</b>				
corrente de carregamento	1,8 A			
tempo de carregamento <sup>(2)</sup> / min	83		166	
<b>tempo de funcionamento recomendado por dia<sup>(2)</sup> em tamanho máx. do jardim</b>				
horas	4,2	1,7	6,4	6,8
<b>dados gerais</b>				
grau de proteção do cortador	IPX4			
grau proteção da estação	IPX4			
fonte de alimentação	IP 65			
peso do cortador (com bateria)	8,2 kg			
peso da estação de carga-	2,6 kg			
tamanho do cortador, Cx L x A	495 * 385 * 255 mm			
tamanho da embalagem, C x L x A	656 * 448 * 280 mm			
peso bruto	16,5 kg			
<b>conexão sem fio</b>				
Modúlo Bluetooth	BT 4.0 de baixa energia			
módulo WLAN	-	2,4 GHz		
<b>Nível de ruído</b>				
Nível de pressão sonora na posição do operador L <sub>PA</sub>	38,4 dB(A), k = 3 dB(A)			
Nível de potência sonora me- dido L <sub>WA</sub>	53,7 dB(A), k = 3 dB(A)			
Nível de potência de som garantido L <sub>WAG</sub>	57 dB(A)			

<sup>(1)</sup> O robô corta-relva é adequado para uma altura máxima da relva de 60 mm. Na relva alta, o cortador pode parar. Corte a relva a menos de 60 mm usando um cortador normal ou ajuste a altura de corte para uma posição adequada.

<sup>(2)</sup> A hora recomendada por dia indicada nesta especificação é apenas para referência. Depende da condição das lâminas, do tipo de relva que está a ser cortada, da condição de crescimento, da humidade e da inclinação da área. Árvores, canteiros, caminhos e encostas afetam a eficiência de corte.



### 3. CONTEÚDO DE EMBALAGEM

Obrigado por comprar este cortador de relva robótico. Nas páginas seguintes, o cortador de relva é explicado mais detalhadamente no que diz respeito ao seu funcionamento.

Verifique o conteúdo da embalagem quando ler isto.

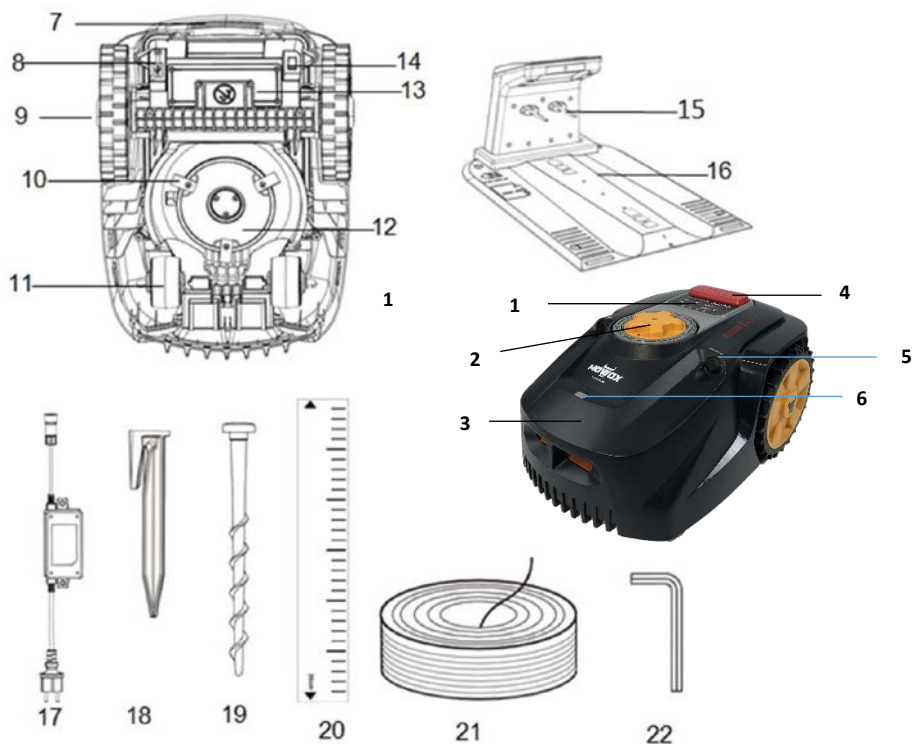

1. Unidade de controle	12. Prato de faca
2. Ajuste de altura	13. Tapa da bateria
3. Cortador de relva robotizado	14. Interruptor principal
4. botão STOP	15. Pino de carregamento
5. Sensores de ultra-som (2)	16. Carregador / estação base
6. Sensor de chuva	17. Unidade de fornecimento de energia
7. Pega de transporte	18. Cavilha (para arame de delimitação)
8. porta USB	19. Pregos de terra (para a estação base)
9. Roda traseira	20. Régua de espaçamento para fio de delimitação
10. Lâminas (3)	21. Fio perimetral
11. Roda dianteira	22. Chave hexagonal (para estação)

## 4. PRINCÍPIOS BÁSICOS DE FUNCIONAMENTO DO ROBÔ CORTA-RELVA

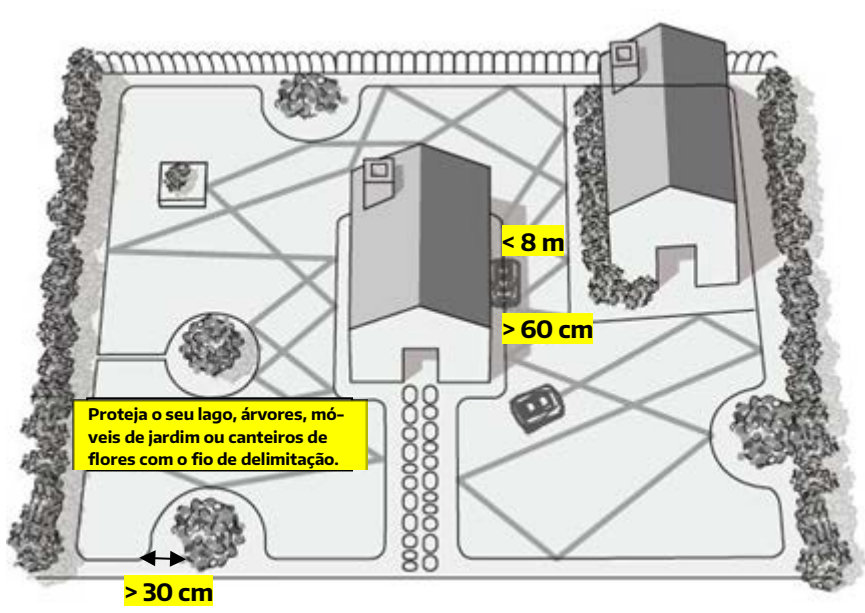

### 4.1 OPERAÇÃO ALEATÓRIA DENTRO DE FIO DE FRONTEIRA INDUTIVO.

Os fios e cavilhas do perímetro do pacote, uma vez colocados à volta do relvado com uma distância mínima de 30 cm da margem, formam um laço indutivo que o cortarelva robotizado detecta. Ele escolhe sua direção aleatoriamente. Uma vez que o cortador robótico deteta fio de limite devidamente instalado, ele se virará e seguirá para uma direção diferente dentro da área. Assim, cortará completamente a área designada.

### 4.2 RECONHECIMENTO DE OBSTÁCULOS E ILHAS DE FIO DE FRONTEIRA.

Se o cortador robótico encontrar um obstáculo dentro de sua área de trabalho, ele vai parar, mover-se para trás e virar para cortar em outra direção.

Os sensores de obstáculo embutidos acionam a partir de um limiar de força de impacto predefinido, para que vibrações de habitação no modo de condução não levem a um acionamento defeituoso. A força de empurra é gerada pela energia cinética das rodas traseiras acionadas. No entanto, no caso de superfícies escorregadias, por exemplo, solo solto ou grama molhada, as rodas podem girar sem aderência antes de

atingir o limiar de força de impacto. Isso pode deixar vestígios na Terra. Da mesma forma, a carcaça externa do robô pode danificar, mover ou jogar um obstáculo, dependendo da natureza da superfície e do tipo de fixação. Portanto, todos os objetos que você deseja proteger dentro do limite, como um lago de jardim, árvores, móveis ou canteiros de flores, devem ser cercados com fios de limite. O fio deve formar uma alça de circuito completa.

### 4.3 NAVEGAÇÃO DENTRO DOS CORREDORES.

Se tiver um corredor no seu jardim, o seu robô pode cortar se este tiver pelo menos 1,2 metros de largura (60 cm entre os fios de delimitação) e no máximo 8 metros de comprimento

### 4.4 MODO CORTE DE HÉLICE

Se o robô entrar em contacto com o fio de delimitação mais do que 5 vezes e andou mais de 1 metro após a última vez, este irá entrar no corte da hélice durante 3 rondas. Esta função de corte de hélice irá ajudar a melhorar a eficiência de cobertura do cortador.



### 4.5 AJUSTE DA ALTURA DE CORTE

O robô corta-relvas tem ajustes de altura de corte contínuos entre 20 mm a 60 mm. Antes do primeiro uso, por favor, corte a relva até o máx. 60 mm, com um cortador de relva normal ou um aparador de relva. Quando a instalação estiver concluída, a altura de corte pode ser ajustada para uma altura adequada. Comece sempre numa posição

de corte alta e desça devagar até à altura desejada. Irá encontrar o botão de ajuste de altura depois de abrir a tampa

*Não tente subir ou descer a altura de corte durante o corte.*

## 5. GUIA DE INSTALAÇÃO

Este capítulo explica como instalar o robô corta-relva, por favor, leia todas as informações antes de iniciar a instalação.

### 5.1 INTRODUÇÃO

#### Faça um esboço do seu jardim

Inclua todos os obstáculos e faça um plano para protegê-los. Será mais fácil encontrar uma boa posição para a estação de carregamento e colocar corretamente o fio de delimitação à volta do perímetro de seu jardim, protegendo os arbustos, canteiros de flores, etc.

#### Prepare algumas ferramentas.

Também irá precisar de algumas ferramentas, como um martelo e um alicate.

### 5.2 PERÍMETRO

- Utilize o fio de delimitação para marcar as áreas dentro da área de trabalho,

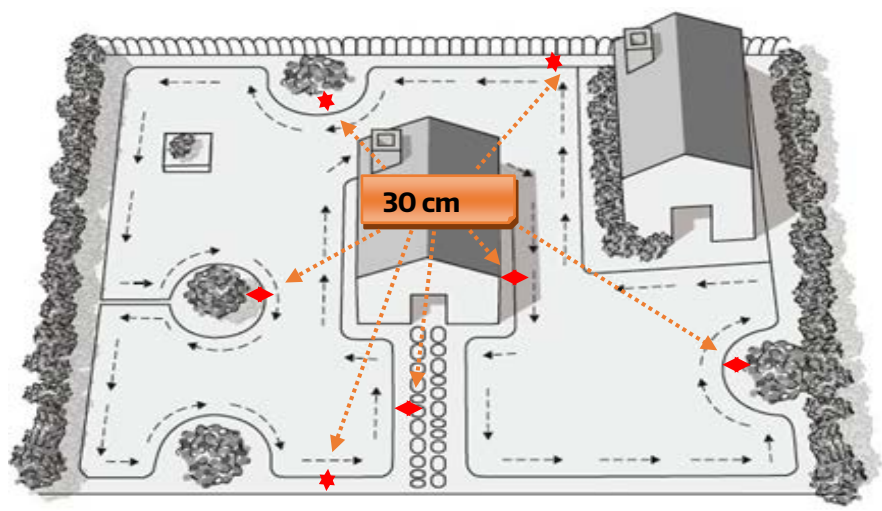

criando ilhas ao redor de obstáculos que não podem resistir a uma colisão, por exemplo, canteiros de flores e fontes. Além disso, delimita todos os objetos sensíveis a choques - e lagos de jardim.

- Continue a desenrolar o fio, movendo-se desde da borda em direção ao objeto a ser protegido.
- Coloque o fio de delimitação no sentido horário em torno do objeto a proteger.
- Cercar completamente a ilha e voltar para borda do perímetro.
- Os fios que levam e retornam da ilha devem estar paralelos e muito próximos, mas não podem se cruzar. Portanto, fixe os dois fios, de e para a ilha, no solo com as estacas.
- Se seguir as instruções acima para não cortar os objetos da área de corte, o seu robô irá atravessar entre dois fios paralelos e não passar por cima do fio que está à volta dos objetos.
- Distância mínima entre as ilhas: 1 m. Caso contrário, marque em conjunto como uma ilha.

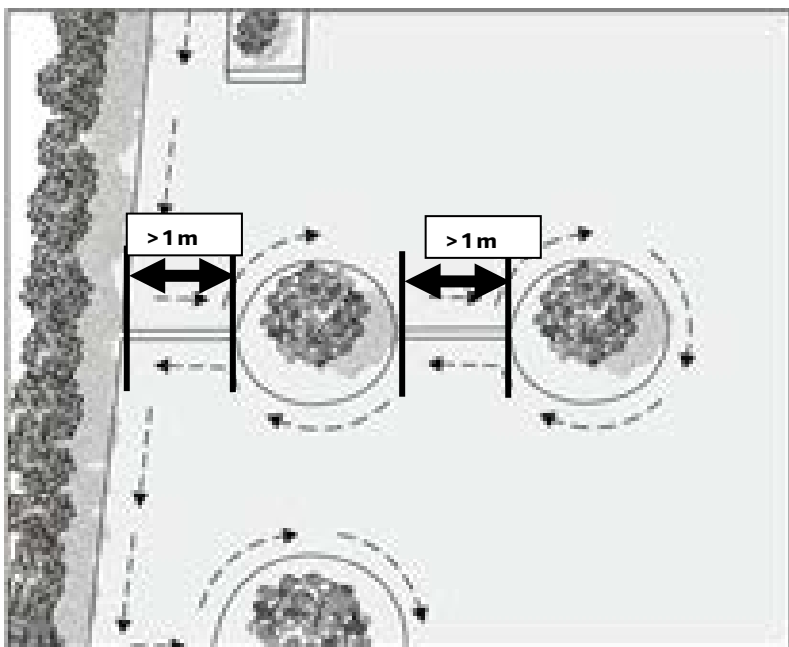

---

*Os fios de delimitação não devem se cruzar.*

---

### 5.3 FIO DE DELIMITAÇÃO

Dependendo se pretende arejar o solo do seu jardim, escolha um dos dois métodos de instalação para o fio de delimitação: Pode também combinar os dois métodos de instalação.

#### Prender o fio de delimitação

Prenda o fio de delimitação no seu jardim com estacas, assim será possível ajustar o fio de delimitação durante as primeiras semanas.

Coloque o fio de delimitação firmemente no solo, sob a relva, com as respetivas estacas. Certifique-se de que o robô corta-relva não corta o fio.

#### Enterrar o fio de delimitação

Enterre o fio de delimitação até uma profundidade máxima de 5 cm se quiser escarificar ou arejar o relvado com um aparelho separado. Isto evita que o fio seja destruído por esse aparelho. Instale o fio de delimitação com uma distância máxima de 1 metro entre as estacas.

#### Solo seco?

O solo duro ou seco pode fazer com que as estacas partam ao serem inseridos. Regue o solo se estiver muito seco antes da instalação do fio.

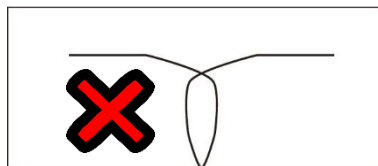

---

*Corte do fio de delimitação e os danos consequentes não estão abrangidos pela garantia.*

---

## Distancia do Fio de delimitação- borda de jardim

Quando o robô se aproximar do fio de delimitação, os sensores instalados na parte dianteira do cortador detetam-no. Mas antes de se virar, o robô ultrapassa o fio aproximadamente entre 20 a 30 cm. Respeite isso quando estiver a colocar o fio de delimitação.

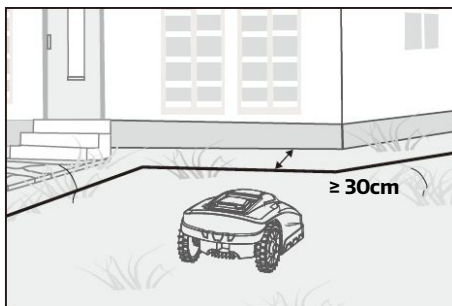

## Obstáculos maiores que 100 mm

Obstáculos fixos maiores que 100 mm, como árvores, paredes, cercas, móveis de jardim, etc, são reconhecidos pelos sensores de impacto. O robô irá parar, recuar e depois virar para cortar noutra direção. Obstáculos suaves, instáveis e preciosos devem ser protegidos criando uma ilha ao redor.

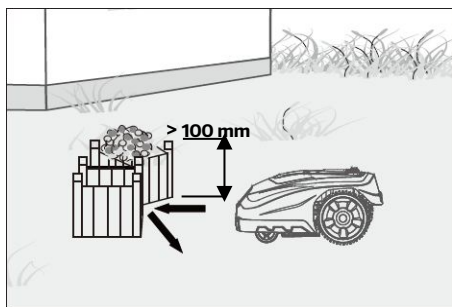

## Árvores

O robô reconhece as árvores como obstáculos comuns, mas se as raízes da árvore estiverem expostas e forem menores do que 100 mm, essa área deve ser protegida para evitar que as raízes das árvores, as lâminas de corte ou as rodas traseiras sejam danificadas.

Respeite a distância de mínima de 30 cm entre o fio de delimitação o obstáculo.

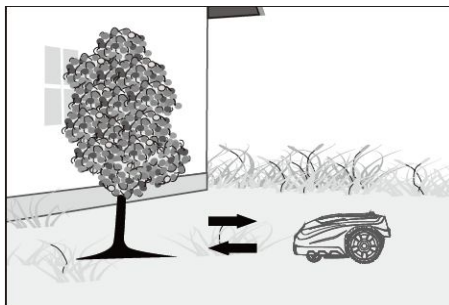

## Pedras

Se existirem rochas ou pedras ou situadas dentro da área de corte, elas serão um obstáculo e precisam de ser protegidas, pois o robô pode passar por cima delas.

## Declives

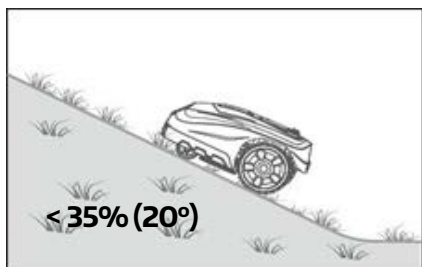

**Nível de inclinação neste exemplo:**

$$\begin{aligned} & 35 \text{ CM (ELEVAÇÃO)} \\ & 100 \text{ CM (COMPRIMENTO)} \\ & = 35\% (\text{INCLINAÇÃO}) \end{aligned}$$

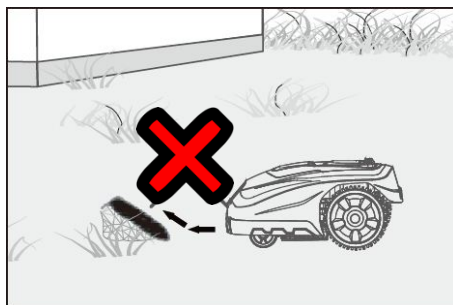

O robô é capaz de subir declives até 35% (20°), portanto evite áreas mais íngremes do que isso.

**Como calcular a inclinação do seu terreno**

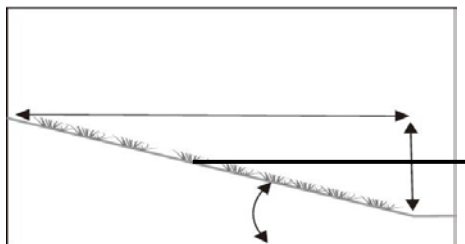

## Colocação de fio de limite nas encostas

O fio de delimitação superior não deve ser colocado em declives mais íngremes do que 35% (20°). O fio de delimitação superior deve ter uma distância de pelo menos de 30cm entre obstáculos. *O fio de delimitação inferior não deve ser colocado em declives superiores a 13% (7,5°).* O fio de limite inferior deve ter uma distância de pelo menos de 40cm entre obstáculos quando estiver posicionado numa inclinação de



13%.

---

*O fio de delimitação inferior não pode ser colocado num declive superior a 13%.*

---

**Caso contrário, o cortador irá escorregar e sair da área de trabalho, especialmente quando a relva estiver molhada.**

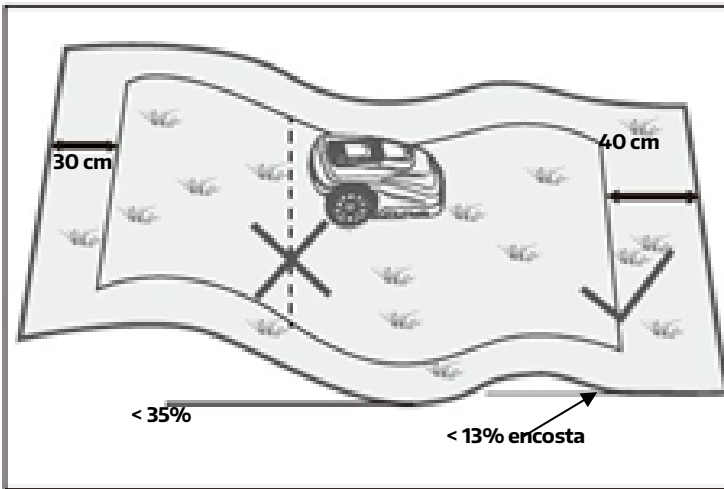

---

*Preste muita atenção nas encostas em direção a uma lagoa de jardim.*

*O seu robô não possui sensores de escada ou lagos.*

---

## Caminhos, calçadas e pavimentos

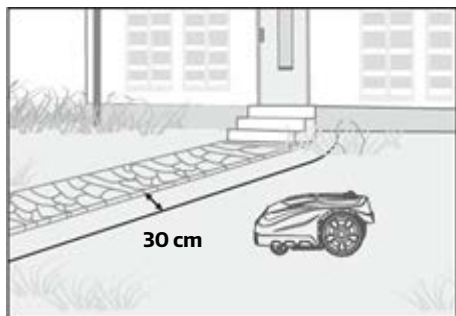

Os pavimentos ao mesmo nível do solo não precisam de ser excluídos. O robô Mowox pode passar por cima. O fio de delimitação pode atravessar o pavimento. Cuidado com os fios soltos. O cortador pode destruí-lo e parar de funcionar.

Delimite os pavimentos elevados com o fio de delimitação. Coloque o fio a 30 cm de distância.

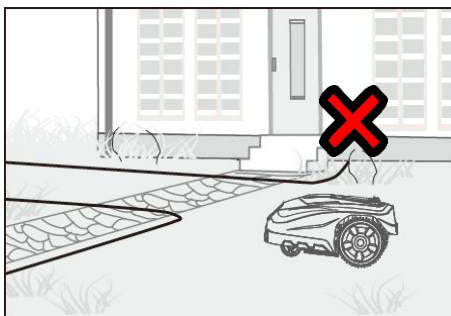

---

**Corte do fio de delimitação e os seus danos consequentes não estão abrangidos pela garantia.**

---

## 5.4 ESTAÇÃO DE CARREGAMENTO

### Localizando a estação de carregamento

Em primeiro lugar, localize a melhor posição para a sua estação de carregamento, considere a tomada de eletricidade externa mais próxima, pois ela precisa estar ligada (ou seu robô não irá funcionar). Por favor, certifique-se de que está plano, seco, sem campos magnéticos e sem obstáculos na frente da estação de carregamento.

A estação de carregamento deve ser colocada em uma superfície horizontal plana, no nível do solo, com 2 m de fio reto dianteiro e fio reto de 1 m atrás para permitir que o cortador de grama navegue. Escolha um local à sombra, pois a bateria deve ser carregada num local fresco.

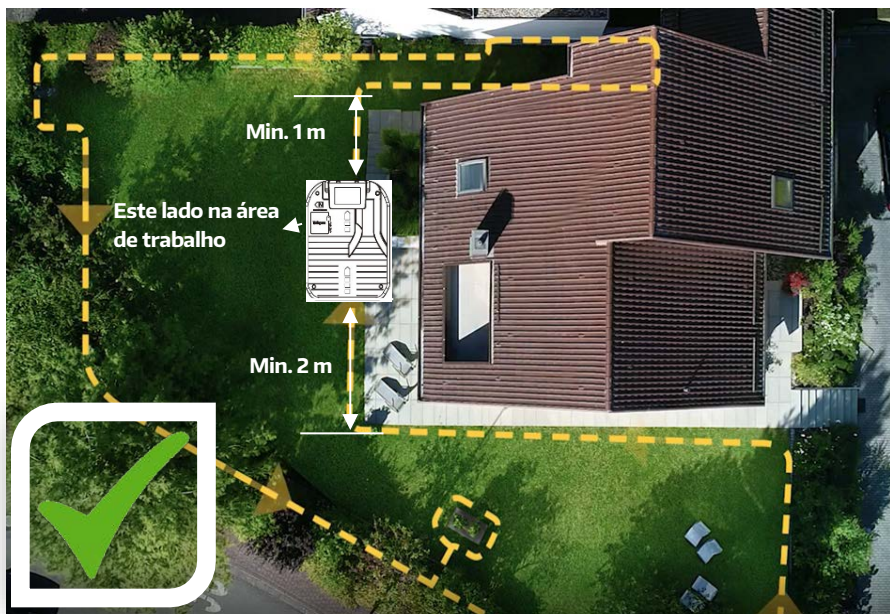

Deixe cerca de 1 metro de fio extra, prenda o fio a partir da parte traseira da estação de carregamento até à parte frontal. *Coloque o fio para baixo sempre no sentido anti-horário.*

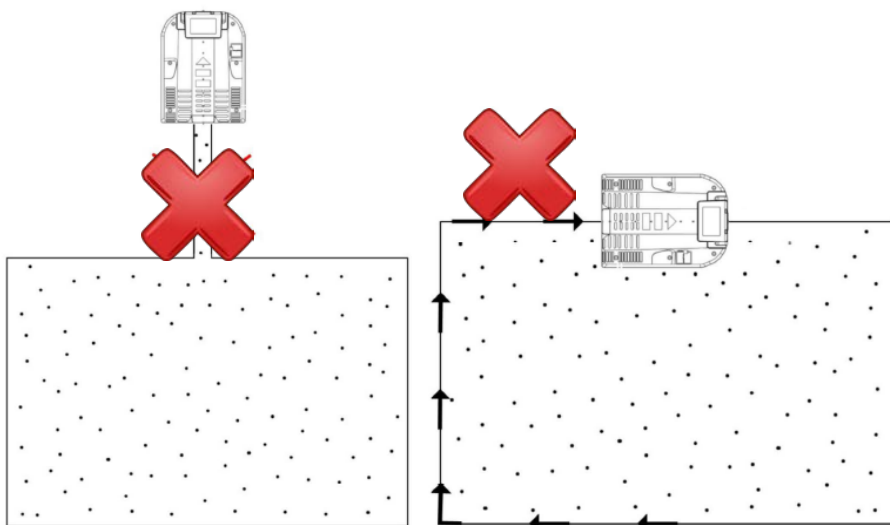

Ao terminar na parte frontal da estação de carregamento, não deixe o cabo ou o fio extra na área de trabalho, deixe apenas 1 metro de fio extra e corte o restante do fio de delimitação.

---

*O fio extra de 1 metro serve para correções posteriores e tem que ser cortado quando a instalação for bem-sucedida e todas as posições são definitivas.*

---

No final do horário de trabalho programado ou quando o nível de bateria do cortador de relva estiver baixo, o robô corta-relva irá retornar automaticamente à estação de carregamento seguindo o fio de delimitação no sentido anti-horário. Depois de uma recarga completa, o seu robô irá começar de novo com a sua próxima sequência de corte (se dentro do seu tempo de trabalho definido).

 **Preste atenção ao proteger o cabo de extensão!**

Instale a estação de carga em uma superfície horizontal.

Primeiro termine o layout com o fio limite antes de conectar a unidade à fonte de alimentação.

### Preparando o fio de delimitação para a estação de carregamento

Depois de colocar o fio de delimitação, irá precisar de um decapante de fios para descascar o fio. Exponha 10 a 15 mm do fio para conectar à estação de carregamento.

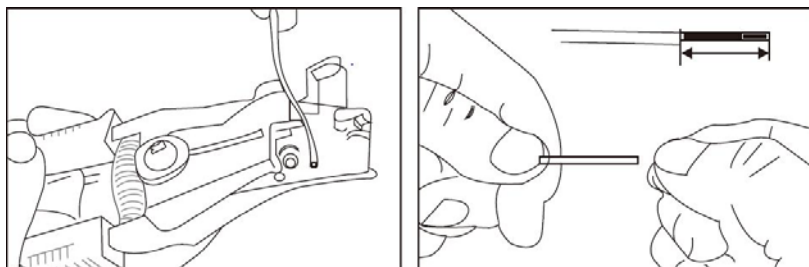

### Ligue a estação de carregamento ao fio de delimitação

O fio que vai até à frente da estação de carregamento deve ser colocado por baixo, usando os suportes em forma de cabo na parte inferior da estação. Ligue-o ao conector marcado como "+" e conecte o fio de delimitação traseiro ao conector marcado como S1.

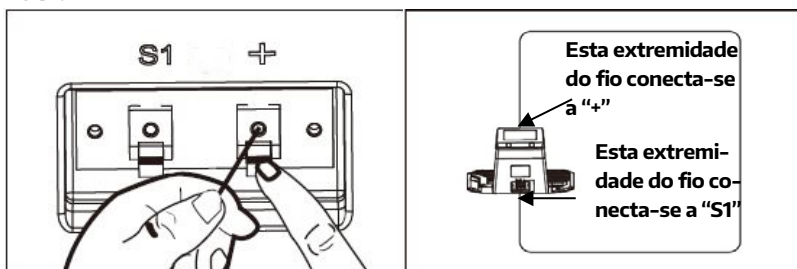

## Ligue a estação de carregamento ao carregador

1. Antes de ligar a estação de carregamento à fonte de alimentação, certifique-se de que a tensão de alimentação da rede elétrica seja de 100-240V~50Hz.
2. Ligue o carregador diretamente a uma tomada elétrica. Não puxe demasiado o cabo. Nunca transporte ou puxe o cabo de alimentação.
3. Não utilize um carregador danificado. Substitua os cabos danificados ou o carregador imediatamente num centro de serviço autorizado
4. Não carregue em locais molhados. Não carregue em temperaturas acima dos 40°C ou abaixo dos 5°C.
5. Mantenha o cortador e o carregador longe da água, emissores de calor ou produtos químicos. Tenha cuidado para não danificar o cabo do carregador - mantenha-o longe de pontas afiadas.
6. Ligue o carregador à estação de carregamento. Alinhe o entalhe no conector do cabo de alimentação com a ranhura no conector do adaptador.

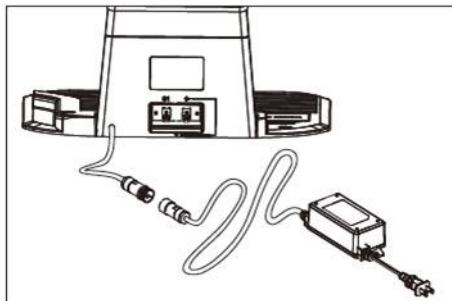

*Basta rodar o giro. Não tente abrir o prensa-cabo pré-montado de fábrica no conector.*

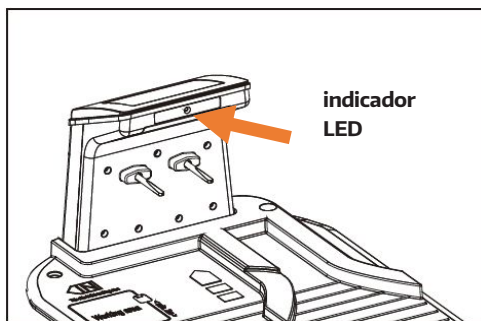

Assim que estas ligações forem feitas, conecte a fonte de alimentação. Há um indicador LED na estação de carregamento - após a instalação correta, este deve piscar em verde constante. Se o LED estiver desligado, verifique os cabos estão ligados; se o LED estiver ligado, mas não em verde constante, consulte o guia de solução de problemas abaixo.

LED	Descrição	Solução
Desligado	Sem energia	Verifique a fonte de alimentação.
Verde constante	Pronto para cortar (bateria totalmente carregada, fio de delimitação)	Ligação correta.

LED	Descrição	Solução
Verde a piscar	Corte no fio de delimitação ou mal ligado	Troca as extremidades dos dois fios e verifique se o fio de delimitação está quebrado em algum lugar.
Vermelho	Bateria a carregar	Aguarde a carga completa ou defina "Iniciar" - "OK".

## 5.5 LIGUE E TESTE A INSTALAÇÃO

Quando o LED estiver em verde constante, irá ter uma área de trabalho para o seu robô. Agora, por favor, primeiro verifique se os pinos do fio de delimitação estão totalmente presos.

Coloque o seu robô na área de trabalho, ao lado da estação de carregamento.

*Um LED verde piscando indica instalação errada do fio de limite.*

Prima o interruptor principal para "ON".

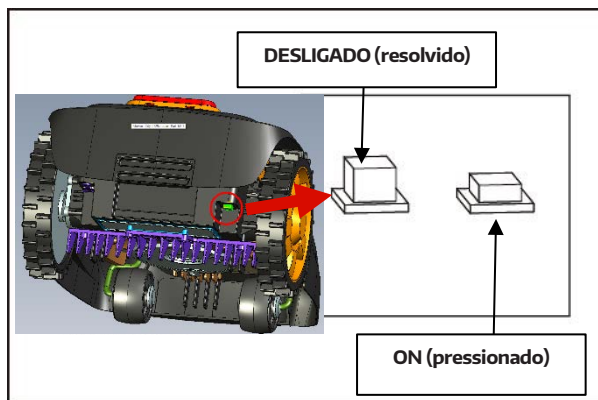

Prima o botão . Após um arranque curto do sistema operacional, insira o código PIN "1234" ..

Confirme com . Prima na tecla e depois novamente .

Agora, o seu cortador deve seguir o fio no sentido contrário ao dos ponteiros do relógio e, em seguida, aproxima-se da estação de carregamento e entra. O cortador irá começar a carregar totalmente. Se o robô errar no encaixe, poderá ter que ajustar a estação de carregamento até que o robô entre sem qualquer problema.



## Parar de mover a qualquer momento

Se quiser parar o robô a qualquer momento durante o corte, por favor, prima o botão vermelho STOP. Quando o botão STOP for pressionado, o cortador irá parar e aguardar os seus comandos adicionais.

## 5.6 FIXAR A BASE DE CARREGAMENTO

Após o corta-relva robotizado ter iniciado o funcionamento normal e a estação de carga ter sido devidamente posicionada, aparafusar as cavilhas totalmente no solo para fixar a base. Lembre-se: o fio não deve estar dobrado ou danificado.

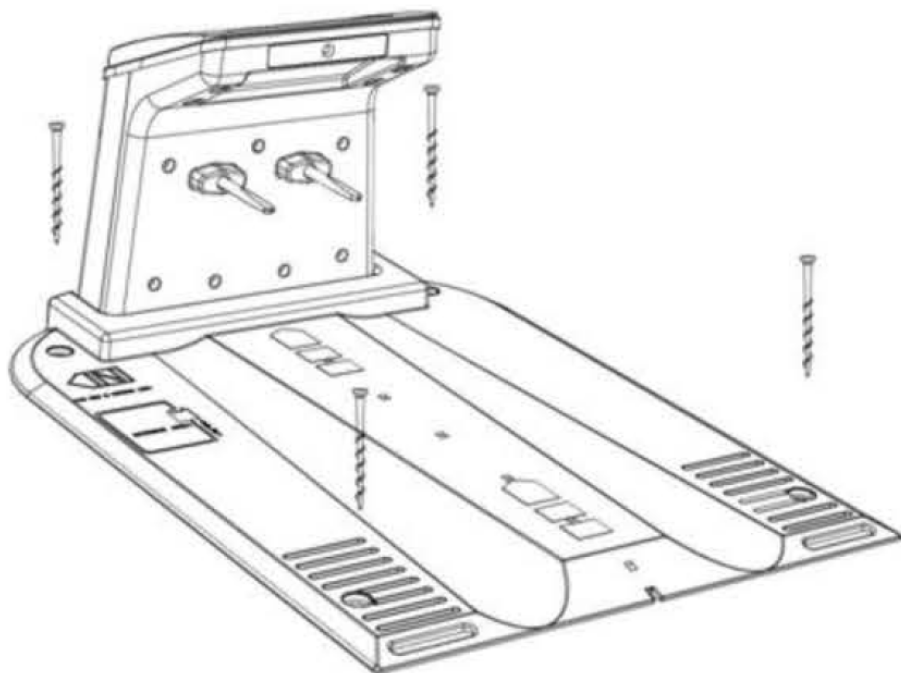

---

*Como último passo, remova o fio de limite da estação base novamente, corte todo o comprimento supérfluo e reconecte-o diretamente aos conectores sem quaisquer laços ou nós.*

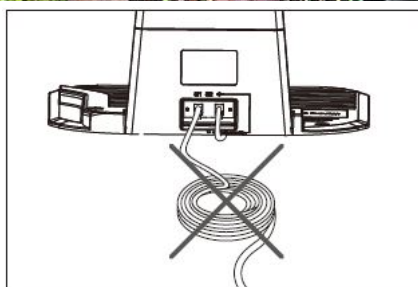

*O corte do fio limite e os danos consequentes não estão cobertos pela garantia.*

---



## 5.7 INFORMAÇÃO DE CARREGAMENTO

O dispositivo irá retornar à estação de carregamento numa das seguintes situações:

1. Você confirma uma após a outra as chaves  e .
2. A capacidade da bateria diminui para menos de 30%. Após um carregamento completo, esta volta ao trabalho ou aguarda na estação base até que a próxima hora de trabalho seja atingida.
3. O indicador LED vermelho na estação indica que a bateria está a ser carregada.
4. O indicador LED verde constante na estação indica que a bateria está totalmente carregada. Na hora de trabalho programada, o cortador irá sair da estação e iniciar o processo de trabalho automático; caso contrário, fica na estação.

Se o robô, por algum motivo, não puder retornar à estação de carregamento, este irá



tentar retornar novamente à área de trabalho e localizar o fio de delimitação, depois segue o mesmo procedimento.

Se a temperatura da bateria for superior a 45°C, o dispositivo irá parar de carregar para proteger a bateria. Quando a temperatura reduzir, o carregamento será restaurado automaticamente.

Se a temperatura da placa de controlo do sistema de cortador for maior que 90°C, o robô irá parar de funcionar e retornar à estação de carregamento. Quando temperatura reduzir, o processo de trabalho será restaurado de acordo com as suas configurações.

Se a bateria estiver totalmente gasta e o dispositivo não estiver na estação de carregamento, o cortador não irá iniciar (o ecrã fica desligado). Por favor, leve o robô de volta à estação e coloque-o na posição de carregamento; mantenha o interruptor principal ligado. O cortador começa a carregar automaticamente.

---

*O interruptor principal na estação de carga deve estar sempre na posição "ON".*

---

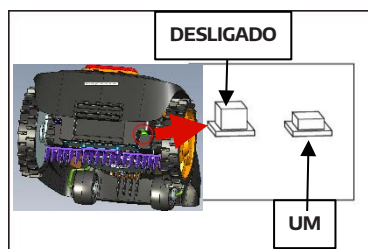

## 6. FUNCIONAMENTO ATRAVÉS DO TECLADO

### 6.1 PAINEL DE CONTROLO

O cortador já vem programado de fábrica para um conjunto de configurações padrão, mas estas podem ser alteradas conforme desejado. Mesmo que as configurações de fábrica sejam adequadas à maioria dos jardins, vale a pena familiarizar-se com as opções disponíveis.

Depois de ligar o robô, ele está bloqueado com um código PIN de fábrica "1234".

Digite o PIN pressionando  **START**   . Confirme com **OK** para desbloquear.



O visor mostra então o tempo de operação pré-selecionado (sempre inclua. interrupções de carga) e estado da carga são exibidos.

## Teclas e funções



**Tecla Ligar/Desligar:** Verifique se o interruptor de alimentação principal está na posição "Ligar". Então esta tecla liga ou desliga o cortador. Prima durante 3 segundos.



**Pré-seleção horária para tempo de funcionamento:**  
Para este período, o ciclo de corte/carregamento funciona diariamente a partir do momento em que se prime o botão **START**.



**Aviso de bloqueio.**



**Aviso de advertência:** Há um problema.



**Tecla OK:** Confirma as configurações. Cada comando deve ser confirmado com esta chave, que o robô confirma com um bip duplo.



**Definir o tempo de trabalho:** Pressione várias vezes para selecionar os programas de tempo. Também tecla "1" para a entrada do PIN e para configurar a função WLAN..



**Início:** Pressione a tecla Iniciar e depois "OK" para iniciar o ciclo de operação. Também tecla "2" para a entrada do PIN.



**Home:** O robô de corte retorna à estação de carga (seguido de pressionar o botão "OK"). Também tecla "3" para a entrada do PIN.



Botão de bloqueio/ Sensores ultrasónicos on / off: Para bloquear o robô contra roubo (faz isto automaticamente 5 segundos após a última entrada). Também tecla "4" para a entrada do PIN. Pressione por 5 segundos para ligar/desligar os sensores ultra-sônicos.

## 6.2 CORTAR E VOLTAR PARA ESTAÇÃO DE CARREGAMENTO

1. Prima o interruptor principal para a posição "Ligado" (premir).
2. Prima a tecla Ligar/Desligar. O LED de bloqueio e de alimentação acende em vermelho - o ícone bateria e de Alerta pisca alternadamente. Após 4 segundos, o ícone da Bateria, o indicador de Bloqueio e de Alimentação e um dos indicadores do Temporizador irão acender constantemente. Agora o robô corta-relvas está pronto para ir.
3. Antes de operar o robô corta-relva, deve inserir o código PIN correto. O código PIN inicial da fábrica é "1-2-3-4". Prima as teclas numéricas . lentamente, uma após a outra, e prima a tecla . O controlo é desbloqueado. Pode verificar pelo LED de bloqueio verde.
4. Se inserir um código PIN errado, o indicador de Bloqueio e Energia piscará em vermelho. Basta digitar o PIN novamente.
5. Se desejar bloquear o painel de controlo, prima a Tecla de bloqueio. O robô faz isto automaticamente após 5 segundos sem entrada. Neste caso, repita o passo 2.
6. Prima as teclas e . O robô corta-relvas começa a funcionar.
7. Se o nível da bateria estiver acima dos 30%, o LED da bateria irá acender em verde constante.
8. Se o nível da bateria estiver abaixo dos 30%, o ícone da bateria ficará vermelho e o cortador irá voltar automaticamente para a estação de carregamento para ser carregado. Se o intervalo de tempo predefinido após a recarga da bateria ainda não tiver sido atingido, o cortador de relva sai novamente para cortar relva.
9. Prima o botão STOP para parar o cortador imediatamente.
10. Prima as teclas HOME e OK para enviar o robô de volta à estação de carregamento ao longo do fio de delimitação.

---

*O PIN deve ser inserido primeiro antes de poder entrar.  
Cada entrada deve ser confirmada com "OK" (Double-Opt-In).  
A partir do "OK" el programa de tempo apresentado é executado e repetido ao mesmo tempo todos os dias.  
Cada entrada intermediária "OK" reinicia esta hora de início.*

---

## 6.3 BATERIA



Bateria cheia.



30% de bateria.

## 6.4 PRÉ-SELEÇÃO TEMPORAL

O robô repete o ciclo de corte, mostrado em horas por LED, diariamente no momento em que você pressiona os botões **START** e **OK**.

Este tempo inclui as interrupções da operação de corte na estação base para recarregar a bateria.



Após desbloquear o painel de controle ( ) você pode alterar o programa de tempo.

O ajuste de fábrica de 4 horas por dia é geralmente suficiente para superfícies de até 500 m<sup>2</sup>.

Aumente o programa de tempo se você tiver interrompido a operação manualmente ou se quiser obter um desempenho superior.

Para isso, destravar o painel de controle como descrito em 6.1 PAINEL DE CONTROLE.

Selecione o intervalo de tempo desejado pressionando este botão **Settime**, várias vezes seguidas até que o LED tenha alcançado o tempo desejado. Assim que você pressiona as teclas **START** e **OK**, o novo intervalo de tempo é rebobinado.

---

*Cada entrada "OK", entretanto, repõe a hora de início para o tempo de operação selecionado.*

*Se o fornecimento de energia for interrompido enquanto o robô estiver na Base, o tempo de operação predefinido é contado a partir do momento em que a energia é restaurada.*

---

## 6.5 ALTERAR CÓDIGO PIN

Altere o código PIN quando o interruptor principal estiver na posição "Ligar".

Cada vez que você liga o dispositivo, irá precisar de inserir o código PIN para desbloquear o robô.

O código PIN de fábrica é "1234"; pode alterar este código PIN como abaixo:

1. Introduza o código "1234".
2. Prima a tecla de bloqueio e OK ao mesmo tempo. O indicador LED de bloqueio e de alimentação pisca alternadamente em vermelho e verde.



3. Passo 3: Introduza um novo PIN, como, por exemplo, "1-1-1-1". Clique em OK. O indicador de bloqueio e de alimentação piscará na cor verde. Dois bipes do robô significa O PIN foi alterado com sucesso.

---

*Por favor, introduza o seu novo PIN aqui:*

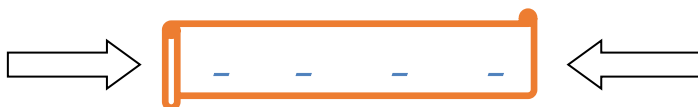

---

Todas as vezes que alterar o PIN, anote-o para se lembrar. Sem o PIN correto, e como o seu robô está protegido contra roubo, toda a função será bloqueada.

## 6.6 ESQUECEU-SE DO PIN

---

*Prepare o recibo de compra e o número de série do robô. Estes são obrigatórios para obter o seu PIN.*

---

1. Insira o dispositivo USB em formato de arquivo FAT32 na porta USB como mostrado abaixo.

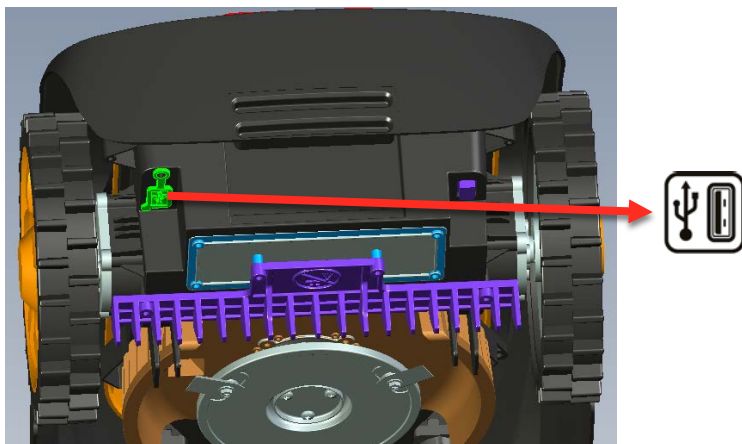

2. Prima o interruptor principal para “Ligado”.
3. Passo 3: Prima as teclas Ligar/desligar e OK ao mesmo tempo durante 3 segundos. Todos os indicadores no painel de controlo ficarão ligados.





4. Prima a tecla "1" para definir o tempo de trabalho/ numérico "1" .
5. Retire o dispositivo USB. Leia num computador. Existe um arquivo .txt que seu robô criou. Isto contém um PUK, o seu código pessoal de desbloqueio. Entre em contato com os nossos centros de serviços para obter o seu novo PIN.

## 6.7 ATUALIZAÇÃO DO FIRMWARE

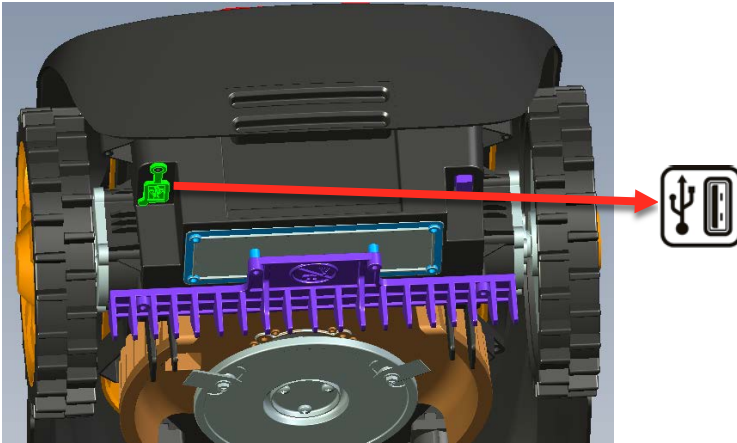
1. Faça a transferência do software mais recente do [www.mowox.com](http://www.mowox.com), como o *DM[0xxx].BIN*, num dispositivo flash USB.
2. Insira o dispositivo flash USB na porta USB como mostrado abaixo.



3. Passo 3: Insira a bateria novamente e coloque o interruptor principal em "ON".
4. Prima nas teclas  e **OK** ao mesmo tempo durante 4 segundos para entrar no modo de arranque. Todos os três indicadores de tempo LED acendem a verde.
5. Pressione o botão  para iniciar a atualização. Quando a virtualização está completa, o dispositivo será reiniciado.

---

*Certifique-se de que tem bateria suficiente para atualizar (>50% restante).*

*Não prima no interruptor principal durante a atualização.*

---

## 6.8 ALERTAS E INFORMAÇÕES SOBRE OS CONTROLOS DE LED

O ícone de alerta  acende ou pisca em cores diferentes para indicar um problema com o cortador. O ícone de aviso acende ou pisca em cores diferentes para indicar um problema específico; ver resumo no Capítulo 10.2 RESOLUÇÃO DE PROBLEMAS DO ROBÔ CORTA-RELVAS.

---

## 7. SENSORES ULTRASSÓNICOS

Os sensores ultrassônicos, que são posicionados na superfície como voltados para frente, são utilizados para a detecção de obstáculos óticos. Funcionam exatamente da mesma forma que a ajuda de estacionamento no carro: Se for detetado um perigo diretamente na frente do robô, ele apita, para e continua em outra direção..

Esta função é utilizada para a proteção adicional de obstáculos móveis, tais como B. Cadeiras de jardim, carrinhos de mão - assim como animais de estimação.

Opcionalmente, você pode ativar essa função da seguinte forma:

Por favor, note:



---

*Os sensores óticos não substituem a colocação correta do fio de delimitação. Como descrito em "Instalação", os lagos e piscinas de jardim, bem como os obstáculos baixos e sensíveis devem ser removidos do campo de corte por meio de laços no arame limite.*

*Os sensores ultrassônicos são ineficazes quando existem obstáculos no solo, tais como piscinas, lagos e escadas.*

---

Os sensores também detetam obstáculos que estão ligeiramente acima do robô. Estes podem ser, por exemplo, sebes ou arbustos salientes. Se isto piorar o resultado da ceifa, desligue os sensores.



---

## 8. OPERAÇÃO VIA SMARTPHONE

Você também pode controlar o seu novo Silaro remotamente através de um aplicativo, disponível para Android e iOS.

Desta forma, você pode realizar toda a programação que pode ser definida através do teclado, bem como outras funções:

1. Função multi-zona (definição de um ou dois pontos de entrada especiais, no fio da fronteira, onde a operação de corte deve começar especificamente com frequência),
2. Diferentes horários de trabalho durante o dia,
3. Ligue e desligue o sensor de chuva,
4. Leia a última mensagem de erro atual e
5. Atualize sem fios para o firmware mais recente, se disponível.

Para uma conexão rápida e fácil, use o Bluetooth. Para fazer isso, você pode controlar o robô remotamente de uma distância de até 30 metros.

Para se conectar via WLAN, você deve se registrar e ligar o seu robô à sua conta de usuário uma vez. Então você pode controlar o robô remotamente a partir da estrada, desde que ele esteja ao alcance da sua WLAN. Por favor, note que você precisa de uma rede de rádio apropriada no local do seu cortador de grama robótico para uma conexão Wi-Fi. Portanto, pelo menos a posição onde a estação base está localizada deve estar dentro do alcance da sua rede WLAN. A estação base não amplia o alcance da sua rede doméstica.

### 8.1 INSTALAR E OPERAR O APLICATIVO

#### Download

Digitalize o código QR para fazer o download e instalar o aplicativo gratuito.



## Conectar ao robô

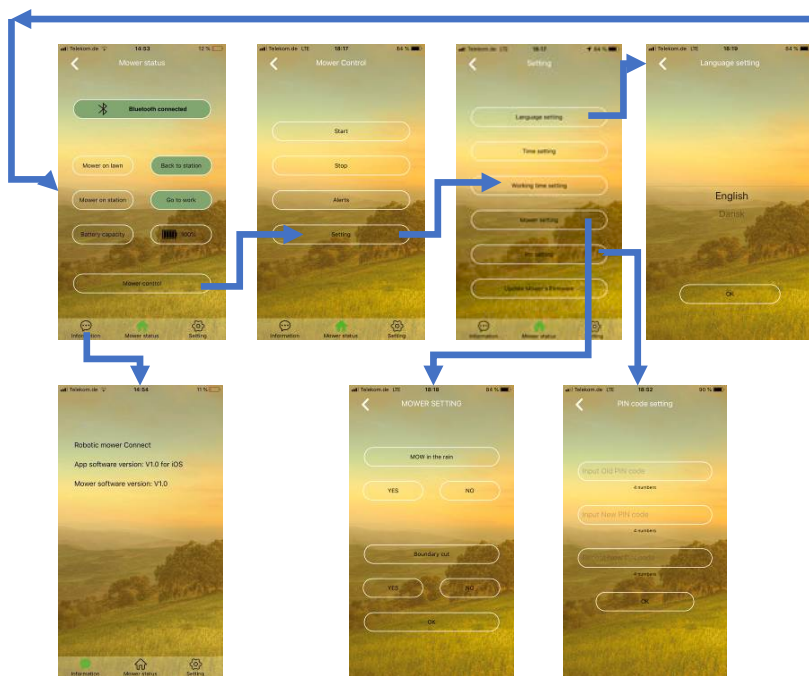

## 8.2 CONTROLE REMOTO VIA WIFI

Todos o. g. Existem também etapas operacionais para uma conexão via WLAN. Além disso, a unidade pode então ser controlada no seu jardim - desde que esteja equipada com Wi-Fi - enquanto em movimento.

## Criar conta de usuário

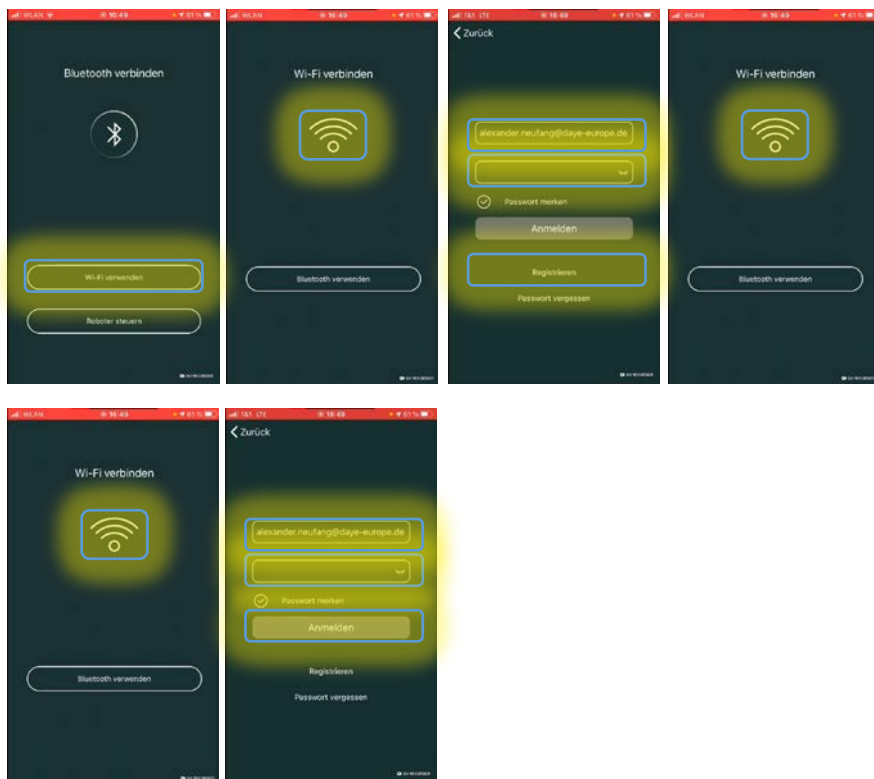

## Ligando a aplicação à rede doméstica e ao robô

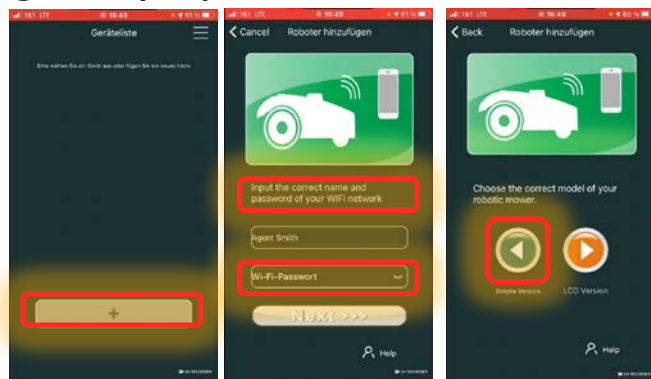

Selecione sempre "Simple Version" e no ecrã seguinte, dependendo da configuração da sua rede doméstica:

- 1.) A sua rede permite novos dispositivos: Selecione "Modelo 1".
- 2.) Se você tiver problemas com a configuração "Modelo 1", selecione "Modelo 2";

isto pode ser, por exemplo ser necessário se a filtragem MAC ou as restrições de acesso (redes de convidados) estiverem ativadas.



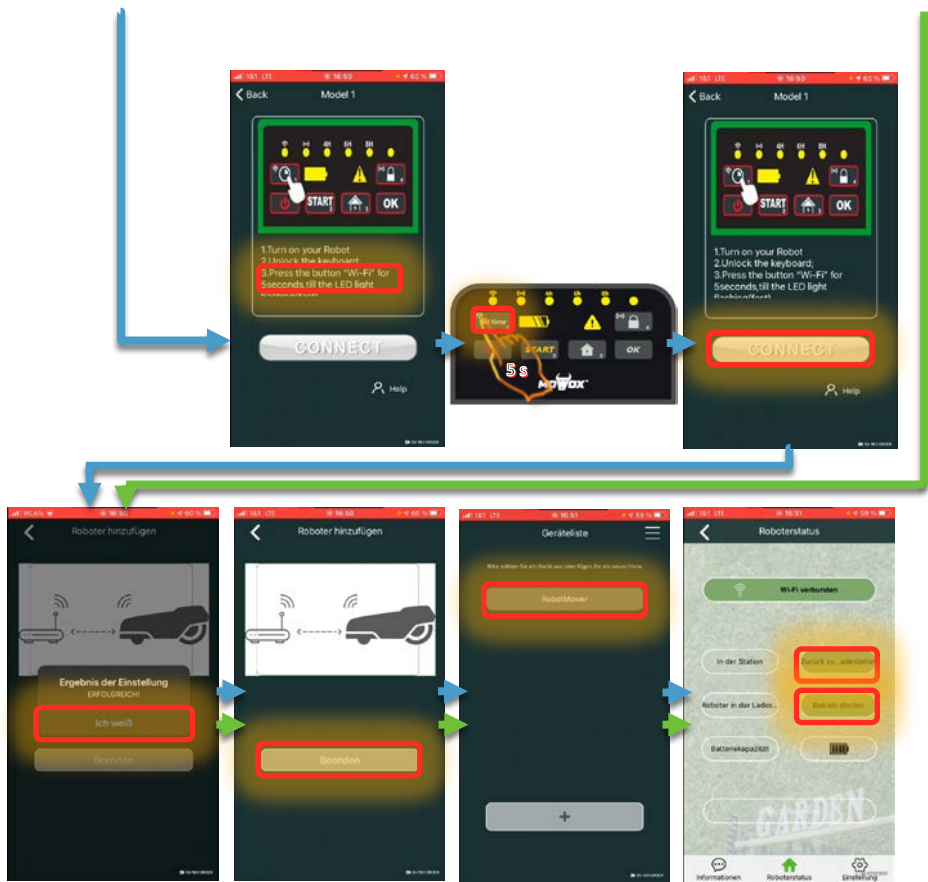

## 9. MANUTENÇÃO

Verifique e limpe o cortador regularmente e substitua as peças gastas, se for necessário, de preferência use uma escova seca ou um pano húmido.

*Nunca utilize água de descarga.*

Siga estas instruções de manutenção para uma longa vida útil do cortador. Considere em levar o seu produto a um revendedor recomendado para fazer uma limpeza completa, testar e ajustar de todas as funções, substituir as peças desgastadas e atualizar o software.

## 9.1 VIDA DA BATERIA

O robô corta-relva tem uma bateria de íons de lítio livre de manutenção com uma vida útil estimada de 1000 ciclos de carga e descarga (dependendo do tratamento e uso, ou seja, o tempo de trabalho programado diariamente). Esta bateria é fácil de retirar do robô (recomendamos que a retire quando estiver totalmente carregada) e deve ser mantida num local seco (interior durante o inverno). Recomendamos que carregue a bateria a cada três meses para mantê-la nas melhores condições.

Longos períodos de não utilização, bem como temperaturas extremas (luz solar direta no cortador ou um inverno exterior) limitarão significativamente a vida útil da bateria. Portanto, proteja o seu cortador de temperaturas extremas, guarda-o no interior durante o inverno e carregue completamente de vez em quando.

## 9.2 ARMAZENAMENTO DURANTE O INVERNO

Durante o inverno, recomendamos manter o seu cortador e a estação de carregamento numa arrecadação ou garagem para evitar que fiquem congelados.

A preparação seguinte deve ser realizada antes do armazenamento de inverno:

1. Limpe completamente o seu cortador
2. Carregue completamente a bateria
3. Assegure-se de que o interruptor principal esteja desligado
4. Desligue o carregador/fonte de alimentação da tomada.
5. Desligue o carregador/fonte de alimentação da estação de carregamento.
6. Desligue as conexões do fio de delimitação da estação de carregamento. O fio de delimitação pode ser deixado do lado de fora durante o inverno, mas assegure-se de que as conexões sejam protegidas por massa lubrificante isenta de água ou fita para evitar a corrosão.

O melhor armazenamento será na embalagem fornecida após a limpeza e carregamento, com todas as 4 rodas na caixa, ou armazenar numa prateleira limpa ou garagem.

## 9.3 LIMPEZA E MANUTENÇÃO

É importante manter o cortador limpo.

O cortador trabalha e forma mais eficiente se as rodas estiverem limpas, as lâminas de corte também cortam melhor se estiverem limpas e afiadas - mas note: Ao limpar as lâminas, desligue o interruptor principal e utilize luvas de proteção.

---

*Nunca utilize uma mangueira de limpeza de alta pressão ou de*

### **Limpar o corpo do cortador**

O cortador é alimentado por bateria - portanto, tenha cuidado ao limpá-lo. Utilize uma escova macia e/ou um pano húmido com detergente comum. Limpe todos os resíduos após a limpeza.

### **Limpar a parte interior**

Certifique-se de que o interruptor principal esteja na posição *Desligado* e utilize luvas de proteção. Vire o cortador de lado para expor a parte de baixo, limpe o disco da lâmina e a estrutura, usando uma escova macia ou um pano húmido. Gire o disco da lâmina para garantir que ele se move livremente e verifique se as lâminas podem girar nos rolamentos.

### **Limpar os pinos de contacto e as tiras de carregamento**

Utilize um limpador de metal ou papel abrasivo de qualidade muito fina para limpar os pinos de contato e as tiras de carregamento do seu cortador/ estação de carregamento. Remova qualquer detrito, folhas ou aparas de relva em volta dos pinos de contato e das tiras de carregamento para garantir um carregamento eficiente.

## **9.4 LÂMINAS**

### **sobre as lâminas**

**AVISO!**



Certifique-se de que o cortador esteja completamente desligado e utilize luvas de proteção antes de limpar, ajustar ou substituir as lâminas.

**AVISO!**



Para garantir a máxima eficiência e segurança de corte, utilize sempre as lâminas de substituição e as peças de montagem da lâmina originais do fabricante ao substituí-las.

Existem três lâminas no seu cortador que são montadas no disco da lâmina. Estas lâminas podem durar até 3 meses (se nenhum obstáculo for atingido). Por favor, lembre-se de substituir todas as três lâminas ao mesmo tempo para melhor equilíbrio e desempenho de corte.

### **Substituição da lâmina**

Utilize uma chave de fendas para remover cada um dos parafusos e lâminas de montagem. Em seguida, substitua cada lâmina e aperte-a com firmeza. Por favor, certifique-

se de que as suas lâminas recém-montadas possam girar livremente.

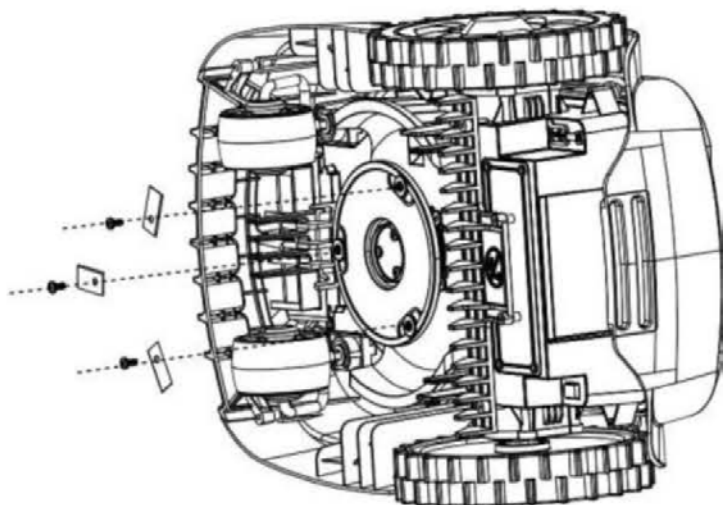

## 9.5 SUBSTITUIÇÃO DA BATERIA

1. Ajuste o suporte da lâmina de corte para a altura de trabalho mais baixa.
2. Retire os 8 parafusos de fixação da parte inferior.
3. Retire a bateria.
4. Instale a nova bateria, coloque a tampa da bateria numa posição e prenda nos 8 parafusos.

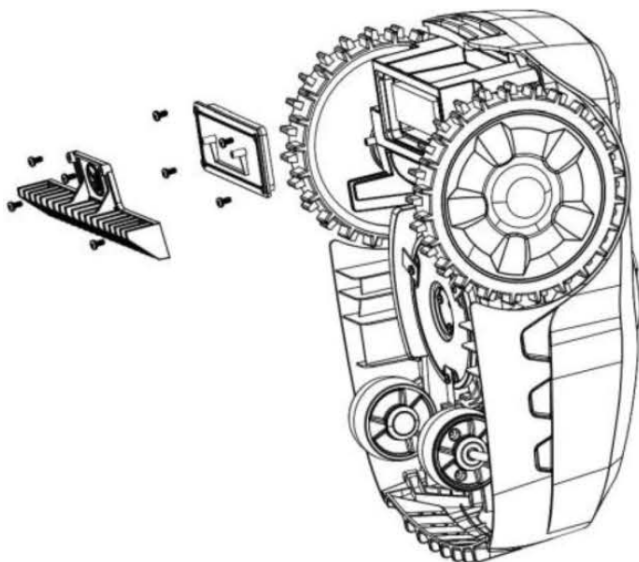



## 10. RESOLUÇÃO DE PROBLEMAS

### 10.1 RESOLUÇÃO DE PROBLEMAS DA ESTÃO DE CARREGAMENTO

LED	Descrição	Solução
Desligado	Sem energia	Verifique a fonte de alimentação.
Verde constante	Pronto para cortar (bateria totalmente carregada, fio de delimitação correto)	Ligação correta.
Verde a piscar	Corte no fio de delimitação ou mal ligado	Troca as extremidades dos dois fios e verifique se o fio de delimitação está quebrado em algum lugar.
Vermelho	Bateria a carregar	Aguarde a carga completa ou defina "Iniciar" - "OK".

### 10.2 RESOLUÇÃO DE PROBLEMAS DO ROBÔ CORTA-RELVAS

#### Códigos indicadores

Ícone de alerta 	Falhas
Vermelho y azul intermitente	Robô fora do limite.
Continua a brilhar azul.	Sensor de obstáculos 5 * disparado consecutivamente.
Luzes vermelhas continuamente.	Sensor de elevação 5 * libertado em seguida.
Vermelho intermitente 1x por segundo.	Sensor de posição continuamente libertado.
Azul intermitente 1x por segundo.	Consumo de corrente motora demasiado elevado
Azul intermitente 2x por segundo.	Quadro De Controlo De Erros.
Azul intermitente 3x por segundo.	Descarga de bateria demasiado forte

Note que todas as mensagens de erro serão apagadas após 5 minutos se o aparelho entrar em modo de espera. Se você encontrar a unidade parada fora da base e desligada, ela não pode indicar o erro no LED. Leve-o de volta para a estação.

Note que a fonte de erro mais comum é o fio limite instalado incorretamente.

## Possíveis erros

Problema	Indicador	Possível causa	Corrigir
O robô não começa.	O LED da bateria pisca a vermelho.	Bateria vazia.	Carrega a bateria na estação.
Cortador de relva desliga-se em vez de começar.	Bateria LED vermelho constante	Se a tensão da bateria for muito baixa e a bateria não estiver conectada à estação de carregamento, a bateria termina a operação e a indicação no visor sai.	Devolva o cortador de relva robótico para a estação de carregamento.
O cortador de relva robótico parou.	LED de aviso estabilizado azul	O cortador de relva está bloqueado e fica parado. Isso acontece quando os sensores de impacto são ativados 10 vezes em um minuto.	<ol style="list-style-type: none"> <li>1. Verifique se o cortador de grama está obstruído por um objeto ou ficou preso entre árvores, arbustos, etc. Remova o obstáculo ou evite a área afetada.</li> <li>2. Verifique se a grama é muito alta e, assim, obstrui o processo de corte. Em caso afirmativo, reduzir primeiro a relva para menos de 60 mm</li> <li>3. Reinicie o cortador de relva robótico ou devolva-o à estação de carregamento.</li> <li>4. Você vê esta mensagem de erro frequentemente, verifique a instalação do fio do perímetro, por favor, especialmente nos cantos e nos corredores, bem como tijolos e cercas. Coloque o cabo de fronteira em torno desses obstáculos com mais distância.</li> </ol>
O cortador de relva parou na área de trabalho.	LED de aviso vermelho firme	O cortador de relva foi levantado por 10 segundos de cada vez. Isso também pode acontecer	Verificar se existem obstáculos ou fortes desigualdades (mais de 35 mm) na área de trabalho e removê-los, se necessário. Ou restabelecer o cabo limite para excluir esses obstáculos.

Problema	Indicador	Possível causa	Corrigir
		quando ele sobe em um obstáculo com o chassis e as rodas dianteiras estão no ar.	
Cortadores de relva capotados ou parados	Luzes LED de aviso vermelho (1 / segundo)	O cortador de relva virou-se ou foi inclinado mais de 35% durante muito tempo.	<ol style="list-style-type: none"> <li>1. Se o cortador de relva for inclinado devido ao oblíquo no ambiente da área de trabalho, coloque o fio de perímetro para a exclusão oblíqua.</li> <li>2. Coloque o cortador de relva robótico numa posição plana e volte a ligá-lo.</li> </ol>
O cortador de relva parou na área de trabalho da erva alta e selvagem.	Luzes LED de aviso azul (1 / segundo)	O cortador de relva robotizado parou porque o motor foi sobrecarregado ou bloqueado por algo, ou porque o próprio motor está defeituoso.	<ol style="list-style-type: none"> <li>1. Verifique se a grama é muito alta e obstrua o processo de corte. Em caso afirmativo, reduza-a primeiro para menos de 60 mm com um corta-relva convencional.</li> <li>2. Aumentar a altura de corte.</li> <li>3. Verifique se o disco de medição está preso. Limpa - a, se necessário.</li> <li>4. Verifica se há bloqueios nas rodas.</li> <li>5. Reinicie o cortador de relva robótico ou devolva-o à estação de carregamento.</li> </ol>
O cortador de relva gira em círculo, pára e não desliga.	Luzes LED de aviso azul e vermelho	<p>O cortador de relva robótico está localizado fora da área de trabalho.</p> <p>O fio limite está incorretamente conectado ou desconectado.</p> <p>Fonte de alimentação não ligada.</p>	<ol style="list-style-type: none"> <li>1. Certifique-se que o cortador de relva robótico está na área de trabalho.</li> <li>2. Verificar se o indicador LED na estação de carregamento é constantemente verde.</li> <li>3. Se o cortador de relva deixar a limitação em determinado ponto várias vezes, verificar se existe ou se se encontra na proximidade de um cabo de alta tensão. Coloque o cabo de fronteira.</li> <li>4. Se o cortador de relva robótico deixar o confinamento numa inclinação, deve definir esta área colocando o cabo de confinamento.</li> </ol>

Problema	Indicador	Possível causa	Corrigir
			5. Reinicie o cortador de relva robótico ou devolva-o à estação de carregamento.
Corta-relva não arranca ou a bateria não pode ser carregada	LED de advertência pisca azul (3/segundo)	Falha na bateria. Isto pode ser causado por uma descarga profunda ou uma perda permanente de capacidade.	Desligue o robô, traga-o para a estação e volte a ligá-lo. Espera três horas. Se o problema persistir, a bateria chegou ao fim de sua vida.
O cortador de relva robótico retorna à estação de carregamento e permanece lá, embora o tempo de trabalho ainda não tenha expirado.	-	<p>1. Accionadores de sensores de chuva</p> <p>2. A bateria está descarregada.</p> <p>3. O dispositivo está sobreaquecido.</p>	<p>1. In o evento da chuva, o robô retorna à estação, pois não se pode esperar um bom resultado de ceifagem e as rodas sobre grama molhada têm pouca tração para ceifar.</p> <p>2. Deixe o robô na estação por 3 horas sem entrada. Se o problema persistir, a bateria está no fim de sua vida útil e deve ser substituída.</p> <p>3. &gt; 45 ° C, a bateria não será carregada. A temperaturas mais altas, o dispositivo espera por resfriamento na estação base. Neste caso, coloque a estação base à sombra, por exemplo, por meio de uma garagem de robôs.</p>
O Robot não conduz	LED de advertência pisca azul (2 / segundo)	O robô é controlado por um computador. Esta mensagem indica possíveis danos graves.	Tente reiniciar o robô. Se o erro persistir, a placa-mãe é defeituosa.
O ecrã está desligado ou apaga-se imediatamente depois de ligar de novo.	-	Sem electricidade: fornecimento.	<p>1. O interruptor principal deve ser colocado na posição "ON".</p> <p>2. Ao usar o cortador de relva robótico pela primeira vez, a bateria pode não estar totalmente carregada. Devolva o cortador de relva robótico à estação de</p>

Problema	Indicador	Possível causa	Corrigir
			<p>carga.</p> <p>3. Pressione o botão de operação no painel de controle, digite o PIN e inicie o cortador de relva robótico.</p> <p>4. Se o ecrã ainda estiver desligado, devolva o cortador de relva à estação de carregamento. O interruptor principal deve estar na posição " ON " para que a bateria possa ser carregada.</p>
O mensageiro da Morávia não pode atracar.	-	Se a estação de carregamento não estiver instalada corretamente, o cortador de relva não pode acoplar.	<p>1. Certifique-se de que o indicador LED na estação de carregamento esteja verde sólido.</p> <p>2. Certifique-se de que o fio de limite abaixo e na frente da estação base está orientado corretamente.</p> <p>3. Verifique se a estação de carregamento está posicionada corretamente.</p> <p>4. Endireite a estação de carga.</p>
O cortador de relva robótico gira em círculo ao longo do cabo limite.	-	O cabo de alta tensão sob ou próximo do cabo-limite interfere com o sinal-limite.	Verifique se há cabos de alta tensão por baixo ou perto do cabo. Se necessário, coloque o cabo de fronteira.
O cortador de relva robótico pára enquanto regressa à estação de carregamento.	-	Os objetos no cabo de fronteira impedem o cortador de relva.	Remover obstáculos do cabo limite.
O cortador de relva robótico comporta-se anormalmente em ilhas (leitões, piscinas, etc.).	-	Os cabos envolventes não são correctamente colocados em torno das ilhas.	<p>Coloque o cabo de fronteira.</p> <p>Em uma superfície solta, pode ser que os obstáculos não acionam e as rodas giram.</p>
O cortador de	-	1. Lâminas	1. Substitua as lâminas. As três linhas

Problema	Indicador	Possível causa	Corrigir
<p>relva robótico causa muito barulho.</p>		<p>1. Lâminas danificadas.</p> <p>2. Lâminas extremamente sujas (fita, cordas, peças de plástico, etc.)</p> <p>3. Cortar motor ou conduzir motor defeito.</p> <p>4. Danos noutras partes do cortador de relva.</p>	<p>1. devem ser todas substituídas ao mesmo tempo. A eficiência de corte do cortador de relva robótico depende da nitidez das lâminas, portanto, mantê-las em boas condições.</p> <p>2. Parem a operação. Usar luvas de protecção para evitar lesões e remover sujidade das lâminas.</p> <p>3. Permitir que o motor para um serviço, reparação ou substituição.</p>
<p>O dispositivo conduz à chuva.</p>	-	<p>O sensor mede a resistência da superfície, que pode mudar devido à sujidade.</p>	<p>Limpe o sensor de chuva com um pano embebido em detergente.</p>

---

*Em caso de dúvida, consulte a linha de atendimento ao cliente.*

*Siga rigorosamente as instruções deste manual. A manutenção ou má instalação não é coberta pela garantia.*

---

# 11. CONDIÇÕES DE GARANTIA DE FERRAMENTAS DE JARDINAGEM E ACESSÓRIOS DA MOWOX®

*Obrigado por adquirir um produto com qualidade da Mowox®!*

Você decidiu utilizar uma ferramenta de jardinagem no estado da arte da engenharia, que atende aos mais rigorosos padrões de qualidade. Todos os produtos da Mowox® são produzidos de acordo com as normas ISO 9001, ISO 14001, OHSAS 18001 e BSCI.

**24 meses de garantia em ferramentas elétricas de jardinagem!**

Eventuais falhas de material ou de produção serão eliminadas com reparo ou troca de nossa escolha. Este produto tem uma garantia de 24 meses a contar do dia da primeira compra. Esta garantia cobre todos os defeitos causados pelo material ou produção. Não está coberto pela garantia:

- Peças desgastadas como
  - facas
  - sacos de captura de relva
  - rodas, tampas da roda e rolamentos da roda
  - correias de transmissão, cabos bowden
  - filtros de ar, velas de ignição, carburadores
- Danos e defeitos originados por manuseio inadequado, influência externa ou modificações
- Danos após uso comercial

Para defeitos nos motores Honda- e Briggs & Stratton, aplicam-se as condições de garantia da Honda ou da Briggs & Stratton, que estão dentro da embalagem.

**12 meses de garantia em baterias!**

Eventuais falhas de material ou produção são eliminadas com reparo ou troca de nossa escolha. Este produto tem uma garantia de 12 meses a contar do dia da primeira compra.

A bateria Mowox® é um produto técnico altamente sofisticado. Contém células acumuladoras com tecnologia de íões de lítio. Isto garante uma capacidade alta de acumulador e faixa de operação de baixo peso. O notório “efeito de memória” é excluído desta tecnologia. Como todos os acumuladores, a bateria Mowox® está sujeita a um desgaste normal de uso. Para usar o seu pacote de acumuladores durante muito tempo, siga estas diretrizes:

Não exponha o acumulador a qualquer humidade, calor ou frio extremo. Uma temperatura de armazenamento de 10°C a 15°C num ambiente seco é ideal. Antes de um armazenamento mais longo, por exemplo, durante o inverno, deve carregar a bateria uma vez. O acumulador está sujeito a uma auto-descarga natural e deve ser recarregado a cada três meses. No final de sua vida útil, a duração após uma carga total diminui. Este desgaste natural relacionado ao uso não justifica uma reclamação de garantia.

**Por favor, reconheça que um cortador precisa, devido ao seu funcionamento e dependente de sua programação, vários ciclos de carregamento/d Descarregamento todos os dias. Portanto, é normal que a vida útil da bateria decorra após um ano.**

**O que fazer em caso de garantia?**

O que é importante: o recibo de compra deve ser mantido como prova da data da primeira compra. Para um eventual reparo, por favor, guarde também a embalagem original. Em caso de garantia, entre em contacto com o nosso atendimento ao cliente com esta folha de garantia e uma cópia da sua prova de compra. Reservamo-nos o direito de rejeitar reclamações se a compra não puder ser substanciada ou se o produto não for adequadamente reparado.

*Esta garantia não afeta as reclamações legais de garantia do comprador contra o vendedor.*

---

## 12. DESCARTE AMBIENTALMENTE AMIGÁVEL

### 12.1 CORTADOR ROBÓTICO E ESTAÇÃO BASE



De acordo com a diretiva da UE 2012/19/UE sobre equipamentos elétricos e eletrônicos e sua implementação em lei nacional, todas as ferramentas elétricas devem ser coletadas separadamente e ambientalmente recicladas. Descarte alternativo: Se o proprietário da ferramenta elétrica não devolver a ferramenta ao fabricante, ele é responsável pela destinação adequada em um ponto de coleta designado que prepara o dispositivo para reciclagem de acordo com as leis e regulamentos nacionais de reciclagem.

### 12.2 BATERIA

Antigos acumuladores e baterias não devem ser adicionados aos resíduos domésticos, mas devem ser descartados de acordo com a legislação aplicável.

Leve baterias recarregáveis inutilizáveis para o ponto de coleta de baterias do revendedor ou da comunidade.

### 12.3 EMBALAGEM

A embalagem é feita de papelão e papel alumínio separado. Ambos são totalmente recicláveis. Leve esses materiais para um centro de reciclagem.



# 13. DECLARAÇÃO DE CONFORMIDADE CE

Declaramos,	Ningbo Daye Garden Machinery Co., Ltd. No.58 Jinfeng Road, Yuyao, Zhejiang 315403, P. R. China
Que a seguinte máquina está em conformidade com os requisitos básicos de segurança e saúde adequados da Diretiva da CE, com base na sua conceção e tipo, conforme colocados em circulação por nós.	
Em caso de alteração da máquina, não acordada por nós, esta declaração perderá a sua validade.	
Produto	Robô corta-relva
Modelo da máquina:	DYM221803, DYM221805
Tensão nominal/potência	24 V DC/ 50W
Nível de potência de som medido $L_{WA} G/ dB(A)$	53,7 Diretiva 2005/88/EC Organismo notificado: (0123)
Nível de potência de som garantido $L_{WA} G/ dB(A)$	57 TÜV SÜD Product Service GmbH Ridlerstraße 65, 80339 Munique Alemanha
Diretivas CE aplicáveis	Directiva de Compatibilidade Rádio 2014/53/UE Directiva CE relativa às máquinas: 2006/42/CE Directiva CE relativa à compatibilidade eletromagnética: 2014/30/UE Directiva 2011/65 / UE relativa às substâncias perigosas RoHS Directiva REEE 2012/19 / EU
Normas Europeias Aplicáveis	EN-55014-1:2017/ -2:2015, EN 50636-2-107:2015/ A2:2020, EN 50663:2017, EN 50665:2017, EN 60335-1:2012/ A2:2019, EN 61000-3-2, EN 61000-3-3:2013/ A1:2019, EN 61558-1:07-2006/ -2-16:07-2010, EN 62133-2:2017, EN 301489-1 V2.2.3/ -3 V2.1.1/ -17 V3.2.4, EN 300328 V2.2.2, EN 303447 V1.1.1.
Assinatura Autorizada/Data/Local:	Ningbo Daye Garden Machinery Co., Ltd. No. 58 Jinfeng Road, Yuyao, Zhejiang 315403, P. R. China  30/09/2021
Título do signatário:	Diretor Geral
Nome e endereço da pessoa autorizada a compilar o processo técnico	Daye Europe GmbH • Parkstraße 1a • 66450 Bexbach • Alemanha

# MOWOX®

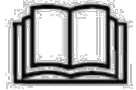

## Robotic mower

RM 750 BTU-SN (DYM221803)	RM 500 WiU-SN	RM 900 WiU-SC (DYM221805)	RM 1000 WiU-SN
------------------------------	---------------	------------------------------	----------------



## Original operating instructions (EN)

Read this manual carefully prior to installing and operating the Mower. It is dangerous to operate this product without being familiar with these instructions. Keep this manual in a safe place and have it ready for future reference.

**Manufacturer**  
Ningbo Daye Garden Machinery  
Co., Ltd.  
No. 58 Jinfeng Road, Yuyao  
Zhejiang 315403, PR China



**Importer**  
Daye Europe GmbH  
Parkstraße 1a  
66450 Bexbach, Germany  
[www.mowox.com](http://www.mowox.com)

# Table of contents

<b>1.</b>	<b>Safety Instruction</b>	<b>2</b>
1.1	Safe operating practice	2
1.2	The robotic mower's safety features	4
1.3	Safety symbols	6
1.4	Lightning protection	8
<b>2.</b>	<b>Technical data</b>	<b>9</b>
<b>3.</b>	<b>packaging contents</b>	<b>10</b>
<b>4.</b>	<b>The robotic mower's basic operating principles</b>	<b>11</b>
4.1	Random operation inside inductive boundary wire	11
4.2	obstacle recognition and boundary wire islands	11
4.3	navigation inside corridors	12
4.4	helix cutting mode	12
4.5	Cutting height adjustment	12
<b>5.</b>	<b>Installation Guide</b>	<b>13</b>
5.1	Introduction	13
5.2	Perimeter Islands	13
5.3	Boundary wire	14
5.4	Charging station	18
5.5	Turn on and test the installation	22
5.6	Secure the charging base	23
5.7	Charging information	24
<b>6.</b>	<b>Programming</b>	<b>25</b>
6.1	Control panel	25
6.2	Cutting and heading home	27
6.3	Battery	27
6.4	Time interval preselection	28
6.5	Change PIN code	28
6.6	PIN forgotten	29
6.7	Firmware update	30
6.8	Alerts and information on the LED controls	31
<b>7.</b>	<b>Ultrasonic sensors</b>	<b>31</b>
<b>8.</b>	<b>Operation via smartphone</b>	<b>32</b>
8.1	Install and operate app	33
8.2	Remote control via WIFI	34
<b>9.</b>	<b>Maintenance</b>	<b>37</b>
9.1	Battery life	38
9.2	Winter storage	38
9.3	Cleaning and maintenance	38
9.4	Blades	39
9.5	Battery replacement	40
<b>10.</b>	<b>Troubleshooting</b>	<b>41</b>
10.1	Troubleshooting of the charging station	41
10.2	Troubleshooting of the robotic mower	41
<b>11.</b>	<b>Warranty conditions for Mowox® gardening power tools and accessories</b>	<b>46</b>
<b>12.</b>	<b>Environmentally friendly disposal</b>	<b>47</b>
12.1	lawn mower, charger and battery	47
12.2	battery	47
12.3	packaging	47
<b>13.</b>	<b>EC-declaration of conformity</b>	<b>48</b>

---

# 1. SAFETY INSTRUCTION

## *IMPORTANT*

### **Read all safety warnings and all instructions.**

Failure to follow the warnings and instructions may result in electric shock, fire and/ or serious injury. Carefully read the instructions for the safe operation of the machine. Save all warnings and instructions for future reference.

**The mower is to be used only for mowing the lawn in a yard. Any other use is deemed to be case of misuse.**

## 1.1 SAFE OPERATING PRACTICE

### Training

1. Read the instructions carefully, make sure you understood them fully. Be familiar with the controls and the proper use of the machine.
2. Never allow children, persons with reduced physical, sensory or mental capabilities or pets to access the robot's operation area. Disconnect the power supply to the base station before you grant them access.
3. Local regulations may restrict the age of the operator.
4. The operator or user is responsible for accidents or hazards occurring to other people or their property.

### Preparation

1. Ensure the correct installation of the perimeter boundary system as instructed.
2. Periodically inspect the area where the machine is to be used and remove all stones, sticks, wires, and other debris which could cause damage to the machine or be unsafe.
3. Periodically visually inspect to see that the blades, blade bolts and cutter assembly are not worn or damaged. Replace worn or damaged blades and bolts in sets to preserve balance.

### Operation

1. Do not operate the robotic mower if any safety feature or part is damaged, worn out or inoperable. Repair or replace damaged or worn out parts, including decals.
2. Keep hands and feet away from the machine's side parts and underside while it is in operation.
3. Never pick up or carry the robotic mower while the motors are running.
4. Always switch off the safety switch before lifting the mower or plan to operate any adjustments.
5. Do not touch the blade before it has completely stopped rotating.

6. On multi-spindle machines, take care as rotating one blade can cause other blades to rotate.
7. Do not use the robotic mower for any other purpose than cutting lawn.

## Transportation

To safely move from or within the working area:

1. Press the red STOP button to stop the robotic mower.
2. Ensure that the main power isolation switch is selected to OFF position before you lift up your robotic mower.
3. Close the top covers and carry the robotic mower on the rear handle, the blade disc directed away from your body.

**IMPORTANT!** Keep the original packaging for shipping purposes.

## Maintenance and special Instructions

Always switch off the main isolation switch of the robotic mower before clearing blockage/ checking/ cleaning/ working on it or replacing the blade. Never attempt to service or adjust the mower while it is in operation.

In case of abnormal vibrations, stop the mower, switch off the main power switch and check for any damage of the blades. Replace worn or damaged blades to preserve balance. If vibration continues, call for service.

Use heavy gloves when inspecting or servicing the blade.

Do not perform maintenance when barefoot or wearing open sandals. Always wear suitable work shoes and long trousers;

Replace worn or damaged parts for your safety.

Use only original equipment and accessories. It is not permitted to modify the original design of the robotic mower. All modifications are made at your own risk and void the warranty.

Keep all nuts, bolts and screws tight to be sure the machine is in safe working condition.

**Warning!** When there is a risk of a lightning, disconnect the perimeter wire from the base station, and unplug the transformer plug from the power source.

## Batteries

1. Do not open or damage the battery pack.
2. Do not short-circuit or throw the battery pack into fire.
3. Replace batteries if mechanical impacts, water ingress or if any damage are visible.
4. The battery pack contains electrolytes. In case of an electrolyte leakage from the battery pack, the following actions must be taken:

5. **Skin contact:** Wash off the contact areas with water and soap immediately.
6. **Eye contact:** Flush the eyes with plenty of clean water immediately for at least 15 minutes, without rubbing. Get immediate medical treatment.
7. Ensure that the battery pack is charged inside the device only.
8. Incorrect use may result in electric shock, overheating or leakage of corrosive liquid from the battery.

## Charger

1. The socket-outlet shall be installed near the equipment and shall be easily accessible.
2. This transformer is short-circuiting proof and safety-isolated.
3. The external flexible cable or cord of this unit cannot be replaced; if the cord is damaged, the unit must be exchanged completely.
4. Do not open the equipment to avoid electrical shock. Only qualified service personnel are allowed to open any equipment for safety reasons.
5. Disconnect the equipment from the power supply before cleaning. Do not use any liquid or aerosol cleaner. Use only a damp cloth.
6. Equipment should be placed on a stable surface. A drop may cause damages.
7. If the equipment is not used for a long time, disconnect it from the power supply to avoid damages from voltage peaks or lightning strikes.
8. If one of the following situations occur, the equipment has to be checked by qualified service personnel
  - Plug is damaged.
  - Liquid has penetrated into the equipment.
  - Equipment has been dropped and/or has obvious signs of breakage.
  - Equipment does not work well or you cannot get it working according to this manual.
10. The fuse of the product cannot be replaced.

## 1.2 THE ROBOTIC MOWER'S SAFETY FEATURES

### Anti-theft/ disabling device

The Anti-theft/ disabling device system function will prevent anyone from using the robotic mower unless they have the valid code. You will be prompted to enter a four-digit code of your choice to use as your personal security code.

### Lift sensor

In case the mower is lifted from behind the ground to more than 35° or from the front more than 10 mm during blade operation, the blades will immediately stop rotating.

### Tilt sensor

In case the mower is tilted up from any side towards a vertical position, the blade will stop immediately.

### Physical obstruction sensors

The robotic mower detects obstacles in its way during operation. If the mower collides with an obstacle, the mower will stop movement in that direction and reverse away from the obstacle.

### Optical obstacle sensors

The robot has two ultrasound eyes that allow it to detect mobile obstacles such as pets, garden chairs or wheelbarrows. These sensors can be switched on optionally (see chapter „Ultrasonic Sensors“).

### Emergency stop button

Pressing the STOP button will stop the mower and the blade immediately.

### Rain sensor

The robotic mower has got a rain sensor and may prevent the robot from mowing in the rain. In the default factory setting, the robot returns back to the charging station if rain is detected on board. Then it will be fully charged.

On models equipped with a Bluetooth module, you can change this setting with your mobile phone.

---

*Mowing in the rain is not recommended.*

---

- **Do not short-cut the two metal sensors by metal or another conductor. This will make the robot work abnormal.**
- The Robotic mower can cut wet grass - but wet grass will accumulate on the blade disc and wheels, leading you to more frequent cleaning of the unit.

---

*Do not use the robotic mower during lightning to avoid damage to the electronic circuits. We strongly recommend to unplug the charging station and to disconnect the boundary wire from the base station, too.*

---

If the sensor is not working properly, clean it with a damp cloth and some detergent

solution.

## Safety switch

Switching off the main isolation switch turns off any operation. It is required to switch it off before lifting the robotic mower and for any maintenance.

## Sealed battery

The battery that operates the robotic mower is completely sealed and will not leak any type of fluids, regardless of its position.

## Base station/ perimeter switch and perimeter wire

The robotic mower cannot operate without a perimeter wire installed and activated through the base station. If the perimeter wire is not connected correctly or damaged, the robotic mower will stop operating.

# 1.3 SAFETY SYMBOLS

## Symbols on the robotic mower

---



**WARNING** - Read user instructions before operating the machine.

The device can be dangerous if incorrectly used.

Read and understand these operation instructions before use.

---



**WARNING** - Keep a safe distance from the machine during operation.

Keep your hands and feet away from the rotating blades. Never place your hands or feet close to or under the device.

---



**WARNING** - Disable device before working on or lifting.

Ensure the button switch is in "OFF" position before carrying out any inspection and/ or maintenance.

---



**CAUTION** - Do not touch the rotating blades.

**WARNING** - Do not ride on the machine.

---



**WARNING** - Do not use splashing or pressurized water on the mower.

---



Return any discarded batteries to your local dealer, collector or recycling point.

---





*It is not permitted to dispose of this product as normal household waste. Check with your local authorities or retailers for recycling advice.*



*Guaranteed sound power level value is 66 dB.*



*The machine is protected against ingress of spraying water from vertical direction (rain).*



*The product meets demands and regulations set by the European Community.*



*Protection class III.*

## Symbols on the charger



**Safety alert!**



*WARNING – To reduce the risk of injuries, read the instruction manual.*



*Protection class II.*



*Waste electrical products should not be disposed of with household waste. Please recycle where facilities exist. Check with your local authorities or retailers for recycling advice.*



*3.15 A slow fuse*



*Short-circuit-proof safety isolating transformer.*

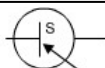

*Main unit power supply switch.*



*In accordance with the applicable European directives on safety standards.*

## Symbols on the battery pack



*Safety alert!*

---



*Volts.*

---



*Recycle.*

---



*Please read the instructions carefully before starting the machine.*

---



*Electrical waste must not be disposed of with household waste.  
Check with your local authorities or retailers for recycling advice.*

---



*Do not expose to rain or damp conditions.*

---

## 1.4 LIGHTNING PROTECTION

**A lightning strike will cause overcurrent and destroy your robot.**

**Do not place the charging station under tall trees.**

**During lightning, unplug the charging station and disconnect the boundary wire if possible.**

**Important: Do not use the robotic mower during lightning.**

## 2. TECHNICAL DATA

model number RM...	750 BTU-SN	500 WiU-SN	900 WiU-SC	1000 WiU-SN
Max. garden size/ m <sup>2</sup>	750	500	900	1000
<b>Electric system</b>				
Battery (lithium-ion) 18 V	2.5 Ah, 45 Wh		4.0 Ah, 72 Wh	
Charger/ power supply	Input 100-240 V AC, 50/60Hz, Output 18 V DC, CC 1.8 A			
Mowing time <sup>(2)</sup> per charge/ min	112		162	
<b>Working system</b>				
Rated voltage	20 V DC			
No-load cutting speed	3100 min <sup>-1</sup>			
Cutting width	180 mm			
Replacement cutting blade	ARM 3 BLA SET (EAN 6932495602435)			
Cutting height, min-max <sup>(1)</sup>	20 mm - 60 mm, infinitely variable			
Number of blades	3 (pivoting)			
Motors	3 (brushless)			
Slopes	Up to 35% (20°)			
<b>Charging system</b>				
Charging current	1.8 A			
Charging time <sup>(2)</sup> / min	83		166	
<b>Recommended operation time per day<sup>(2)</sup> on max. garden size</b>				
Hours	4.2	1.7	6.4	6.8
<b>General data</b>				
Water protection	Water protection			
Charging station protection	Charging station protection			
Power supply	Power supply			
Mower weight (with battery)	Mower weight (with battery)			
Charging station weight	Charging station weight			
Mower size (L x W x H)	Mower size (L x W x H)			
Package size (L x W x H)	Package size (L x W x H)			
Gross weight	Gross weight			
<b>Wireless connection</b>				
Bluetooth module	BT 4.0, low energy			
Wi-Fi module	-	2.4 GHz		
<b>Noise</b>				
Sound pressure L <sub>PA</sub>	L <sub>PA</sub> = 38.4 dB(A), k = 3 dB(A)			
Sound power, measured L <sub>WA</sub>	L <sub>WA</sub> = 53.7 dB(A), k = 3 dB(A)			
Sound power, guaranteed L <sub>WAG</sub>	57 dB(A)			

<sup>(1)</sup> The robotic mower is suitable for maximum 60 mm grass height. In taller grass, the mower might stop. Cut the lawn to less than 60 mm using a normal mower, or adjust the cutting height to a suitable position.

<sup>(2)</sup> The recommended time per day stated in this specification is just for reference. It depends on the condition of blades, the type of the grass being cut, the growth condition, humidity, and the slope in the lawn area. Trees, flower beds, paths and slopes affect the mowing efficiency.

### 3. PACKAGING CONTENTS

Thank you for purchasing our robotic mower. Over the next few pages, the robotic mower will be explained in further detail considering operation procedure.

Please inspect all packaging contents right when you read this.

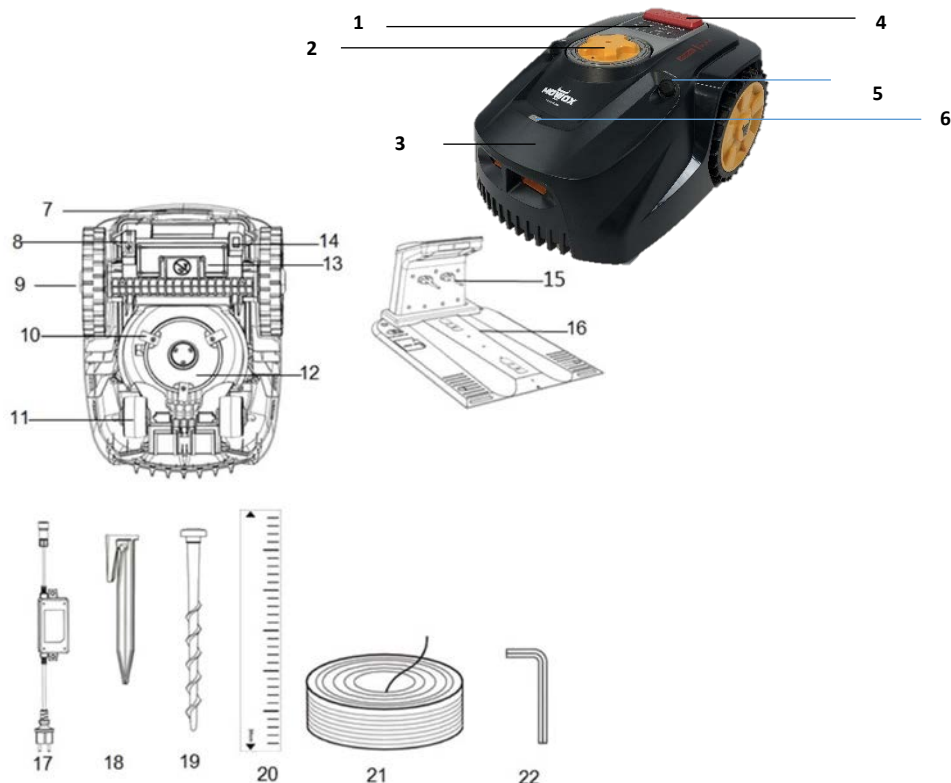

<b>1. Control unit</b>	<b>12. Knife plate</b>
<b>2. Height adjustment</b>	<b>13. Battery cover</b>
<b>3. Robotic Mower</b>	<b>14. Main switch</b>
<b>4. STOP button</b>	<b>15. Charging pin</b>
<b>5. Ultrasonic Sensors (2)</b>	<b>16. Charging/base station</b>
<b>6. Rain sensor</b>	<b>17. Power supply distance ruler</b>
<b>7. Carrying handle</b>	<b>18. Herring (for boundary cables)</b>
<b>8. USB port</b>	<b>19. Earth nail (for base station)</b>
<b>9. Rear wheel</b>	<b>20. Distance ruler for boundary cables</b>
<b>10. Blades (3)</b>	<b>21. Boundary cable</b>
<b>11. Front wheel</b>	<b>22. Hexagonal key (for station)</b>

## 4. THE ROBOTIC MOWER'S BASIC OPERATING PRINCIPLES

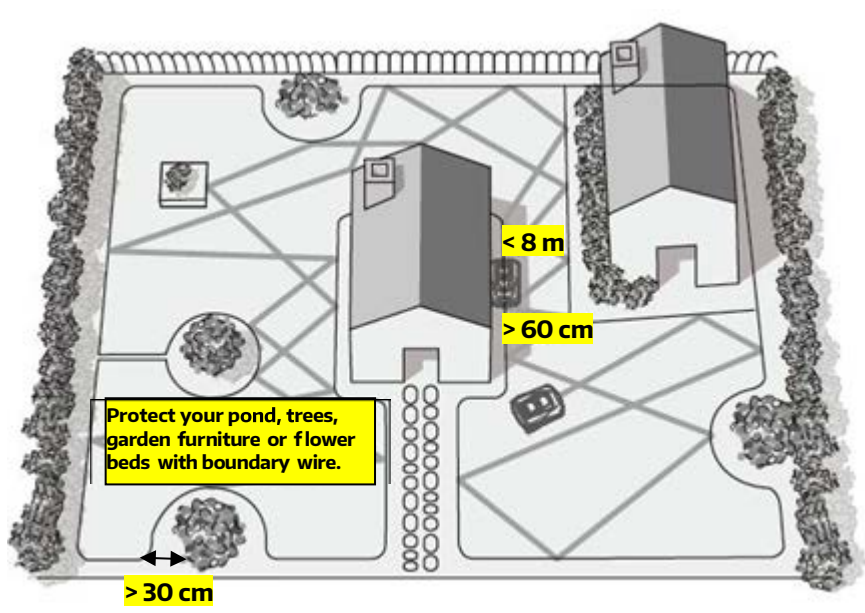

### 4.1 RANDOM OPERATION INSIDE INDUCTIVE BOUNDARY WIRE.

The boundary wire and pegs inside the box, once laid out following the edge of your lawn with a min. distance of 30 cm and connected to the charging station, produce an inductive current loop that your new robot will recognize. It chooses its direction randomly. Once the robotic mower detects properly installed boundary wire, it will turn around and head to a different direction inside the area. Thus, it will mow the designated area completely.

### 4.2 OBSTACLE RECOGNITION AND BOUNDARY WIRE ISLANDS.

If the robotic mower meets an obstacle inside its working area, it will stop, move backwards and turn to mow in another direction.

The built-in obstacle sensors trigger from a predefined impact force threshold, so that housing vibrations in driving mode do not lead to faulty triggering. The pushing force is generated by the kinetic energy of the driven rear wheels. However, in the case of slippery surfaces, e.g. loose soil or wet grass, the wheels can turn without grip before reaching the impact force threshold. This can leave traces on earth. Likewise, the outer

housing of the robot can damage, move or throw over an obstacle, depending on the nature of the surface and the type of fastening. Therefore, any objects you wish to protect within the boundary, such as a garden pond, trees, furniture or flowerbeds, must be fenced out with boundary wire. The wire must form one complete circuit loop.

#### 4.3 NAVIGATION INSIDE CORRIDORS.

If you have a corridor inside your lawn, your robot will be able to work on it if it is at least 1.2 meters wide (60 cm between the boundary wires) and max. 8 meters long.

#### 4.4 HELIX CUTTING MODE.

If the robotic mower contacted the boundary wire over 5 times, and walked over 1 meter after the last time, it will go into the helix cut for 3 circles. This helix cutting function improves the mowing result in the centre area of rather big lawns.



#### 4.5 CUTTING HEIGHT ADJUSTMENT

The robotic mower has continuous cutting height settings between 20 mm and 60 mm. Before first use, please cut the grass down to max. 60 mm with a normal lawn mower or a grass trimmer.

---

*Do not attempt to raise or lower the cut height during cutting.*

---

## 5. INSTALLATION GUIDE

This chapter explains how to install the robotic mower, please read this completely before you start the installation.

### 5.1 INTRODUCTION

**Make a sketch of your lawn.**

Including all obstacles and – make yourself a plan how to protect these.

It makes it easier to find a good position for the charging station and to correctly place the boundary wire around your garden perimeter protecting bushes, flower beds etc.

**Prepare some tools.**

You will also need some tools, like a hammer and wire stripping pliers.

### 5.2 PERIMETER ISLANDS

- Use the Boundary wire to demarcate areas inside the working area by creating islands around obstacles that cannot withstand a collision, for example flower beds and fountains. Furthermore, fence out all shock-sensitive objects – and garden ponds.

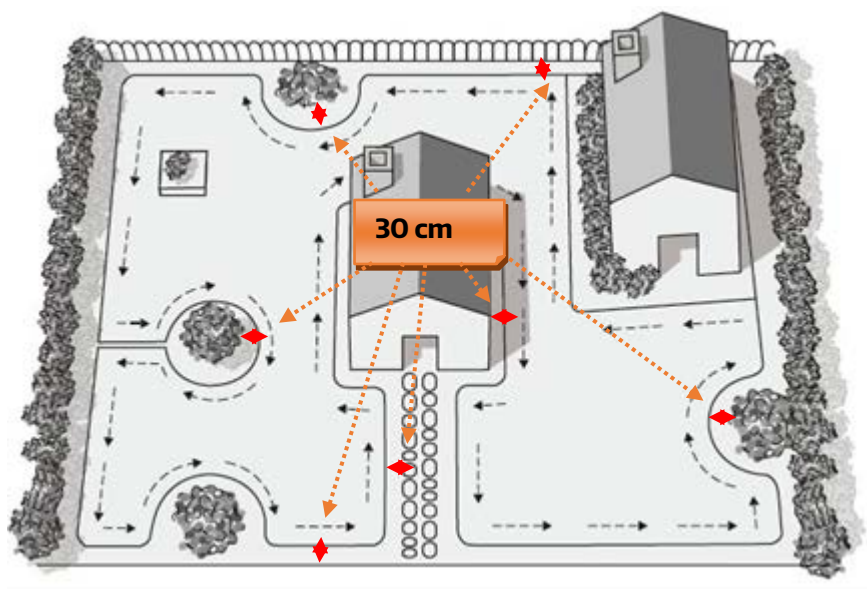

- Continue unrolling the wire, moving from the edge towards the object to be protected.

- Peg the perimeter wire clockwise around the protected object.
- Completely fence the island out and return to the spot where you left the lawn's edge.
- The wires leading to and returning from the island should be parallel and very close, yet not crossing each other. Therefore, fix both wires, to and from the island, on the ground together with the same pegs.
- If you follow the above instructions to cut objects off the mowing area, your robot will cross the two parallel wires –and not cross the single wire around the objects.
- Min. distance between islands: 1 m (3.3 ft). Otherwise, demarcate jointly as one island.

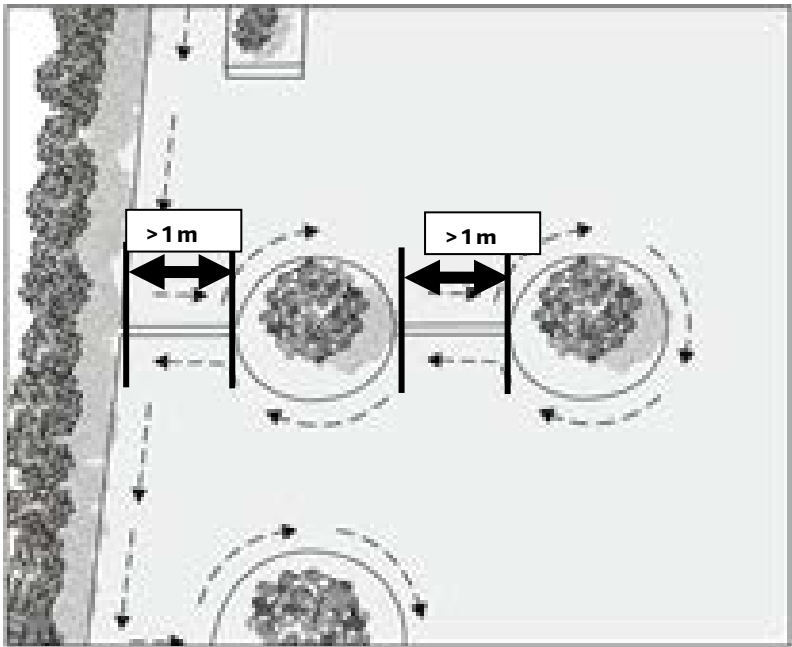

*Boundary wires must not cross each other.*

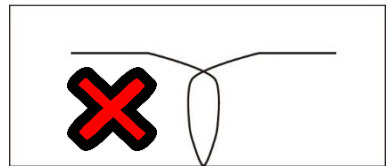

### 5.3 BOUNDARY WIRE

Depending on if you intend to aerate your garden's soil, choose from one of the two



installation methods for the boundary wire: You might combine both ways of installation.

## Installation on the soil

Attach the boundary wire onto your lawn with pegs, this allows adjustments to the boundary wire during the first few weeks of operation.

Place the boundary wire firmly onto the soil, under the grass, and fasten it to the ground with the consigned pegs. Make sure that the mower cannot cut the wire at any spot.

## Installation in the soil

Dig the boundary wire in to a maximal depth of 5 cm if you want to scarify or aerate the lawn with a separate appliance. This avoids the wire to be destroyed by that appliance. Install the boundary wire with a distance of maximum 1,00 metre between the pegs.

## Dry ground?

Hard or dry ground may cause pegs to break when driving them in. Water the lawn if it is very dry prior to the wire installation.

---

*Cut boundary wire and consequential damage are not subject to warranty.*

---

## Distance boundary wire – garden edge

When the robotic mower approaches any boundary wire, the sensors which are installed in front part of the mower detect it. But before turning around, the robotic mower overruns the boundary wire by approximately 30 cm. Respect this when you create the layout of your boundary.

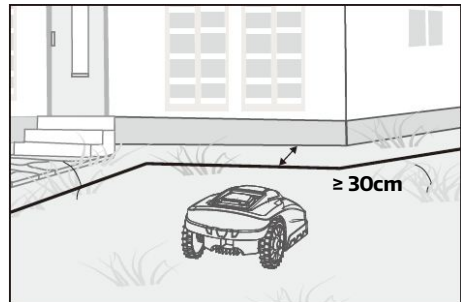

## Obstacles higher than 100 mm

Fixed obstacles higher than 100 mm, such as trees, walls, fences, garden furniture, etc, are recognized by the crash sensors. The robot will stop, drive backward and then turn around to cut in another direction.

Soft, unstable and precious obstacles must be protected by creating a boundary island around.

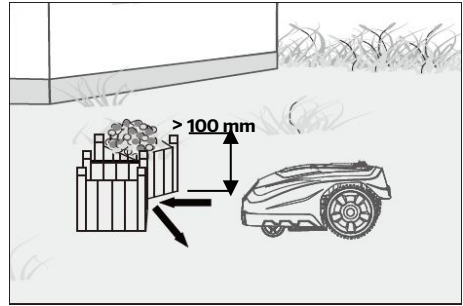

## Trees

The robotic treats trees as common obstacles, but if some roots of the tree are exposed in your garden and lower than 100 mm, this area should be protected in order to prevent tree roots, cutting blades or rear wheels profile damage.

Respect a distance of min. 30 cm between the boundary wire & the obstacle.

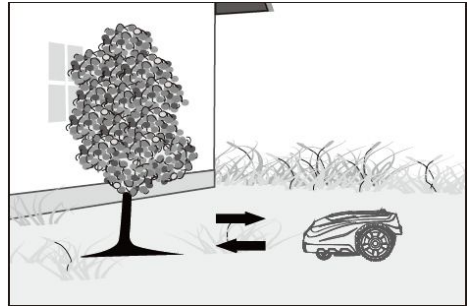

## Stones

If there are rocks or stones situated within the cutting area, they will obstacle and need to be protected as the robotic mower could ride upwards on.

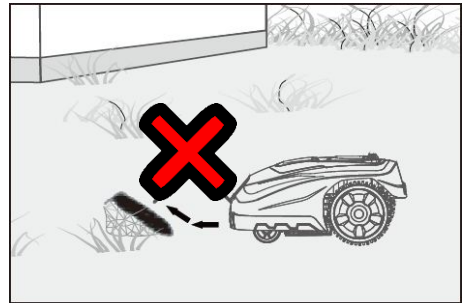

## Slopes

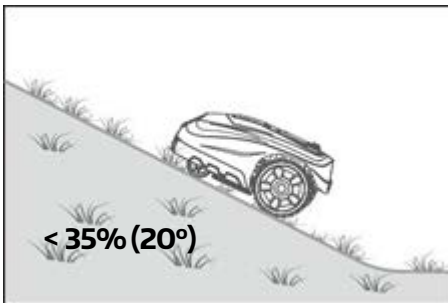

The robotic mower is able to climb slopes up to 35% (20°), so just avoid areas steeper than this.

**How to calculate the slope of your lawn  
Slope level in this example:**

$$\frac{35 \text{ CM (ELEVATION)}}{100 \text{ CM (LENGTH)}} = 35\% \text{ (SLOPE)}$$

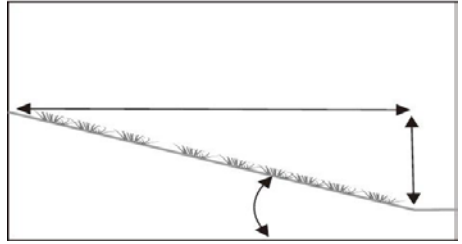

**Placement of boundary wire on slopes**

The upper boundary wire should not be placed on slopes steeper than 35% (20°). The upper boundary wire should have a distance of at least 30 cm between any obstacles. The lower boundary wire should not be placed on slopes steeper than 13% (7.5°). The lower boundary wire should have a distance of at least 40 cm between any obstacles when it is positioned on a slope that is 13%.

---

*The lower boundary wire cannot be laid across a slope steeper than 13%.*

---

Otherwise the mower will slip and run outside the wire, especially when the grass is

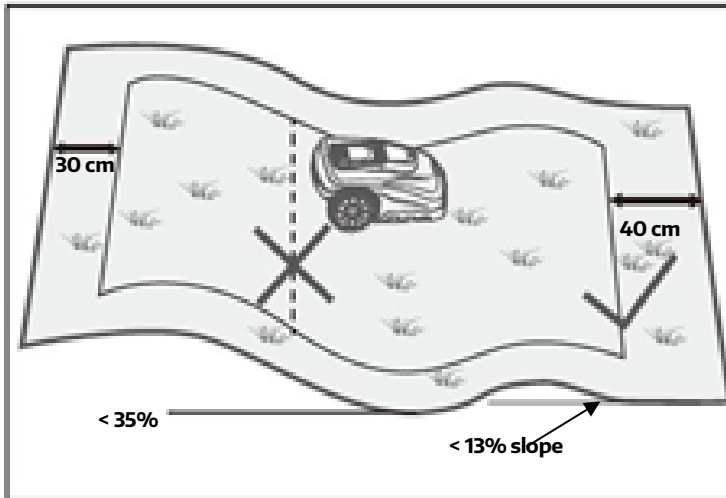

wet.

---

*Pay close attention on slopes towards a garden pond.*

### **Paths, driveways and pavements**

Exclude elevated pavements with a boundary wire loop. Place the wire 30 cm away.

Even pavements don't need to be excluded. The Mowox robot can drive over. The boundary wire is allowed to cross the pavement. Beware of loose loops in the wire. The mower may destroy it. That will stop it functioning.

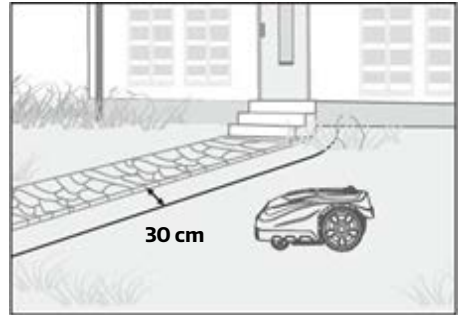

---

*Cut boundary wire and its consequential damage are not subject to warranty.*

---

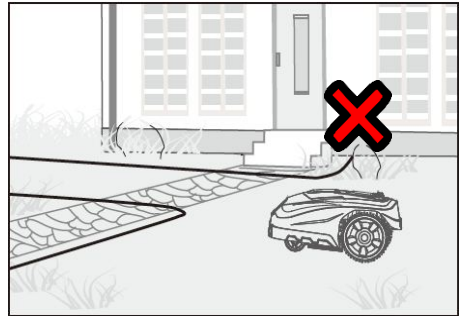

## **5.4 CHARGING STATION**

### **Locating the charging station**

Firstly, locate the best position for your charging station, consider the nearest outdoor electricity socket as this needs to be plugged in (or your robot won't work). Please make sure it is flat, dry, without magnetic fields and without obstacles in the front of charging station.

The charging station must be placed on a flat horizontal surface, at ground level, with 2 m straight wire front and 1 m straight wire behind to allow the lawnmower to navigate. Choose a shadowy spot as the battery prefers to be recharged in a cool place.

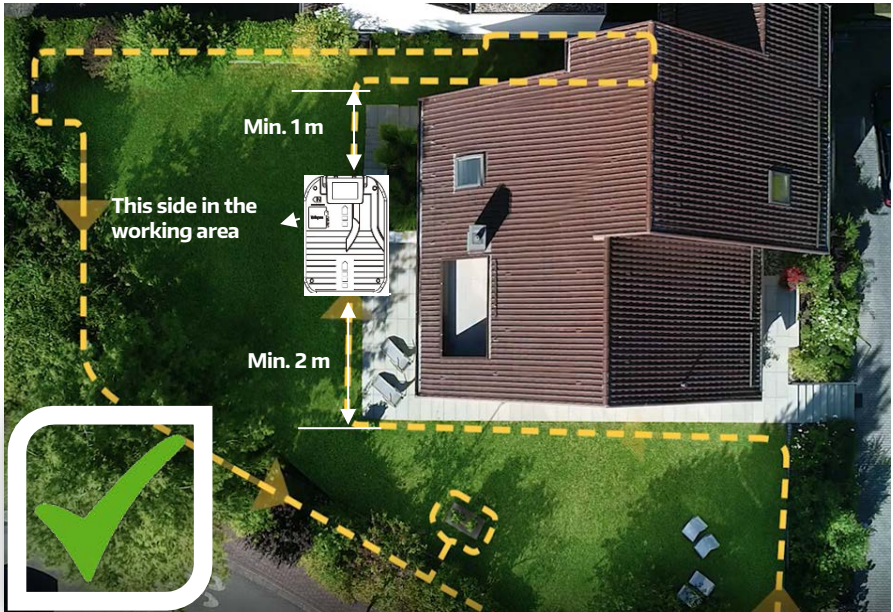

Leave about 1-meter extra wire, peg the wire along the boundary from the rear side of the charging station to the foreside. *Put the wire down anti-clockwise always.*

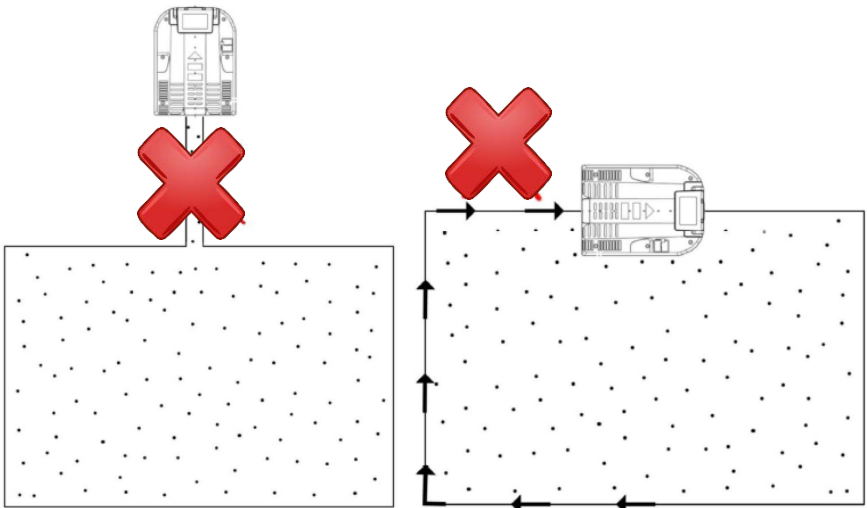

When finishing the layout to the foreside of the charging station, leave another 1-meter extra wire and then cut it.

---

*The 1-meter extra wire serves for later corrections and has got to be cut off when the installation is successful and all positions are final.*

---

At the end of the scheduled working time or when your lawnmower battery voltage is low, the robotic mower will automatically return to the charging station by following the boundary wire anti-clockwise. After a full recharge, your robot will start again with its next cutting sequence (if within your set worktime window).



*Pay attention to protect the extension cable!*

Install the charging station on a horizontal surface.

Finish the layout of the boundary cable before connecting the device to the power supply.

### Preparing boundary wire for charging station

After laying the boundary wire you need a wire stripper to skin the wire. Expose 10 – 15 mm of the metal threads for connection to the charging station.

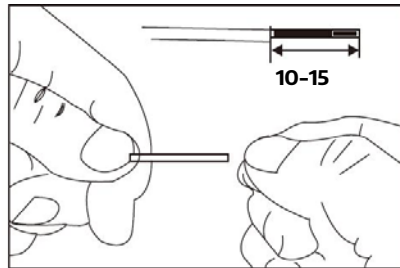
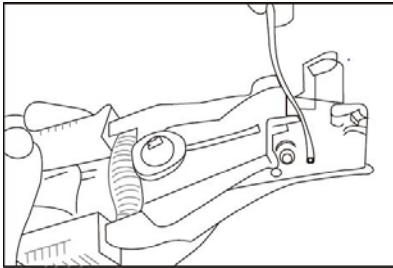

### Connect the charging station to the boundary wire

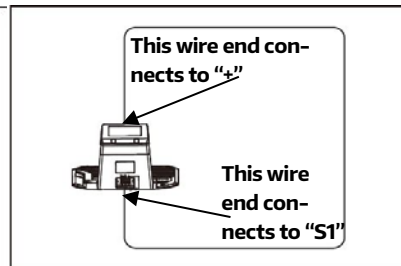
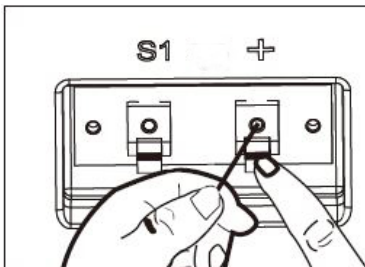

The wire leading you to the front of the charging station must be put underneath that,

using the cable holders shaped on the station's underside. Connect it to the connector marked "+", and connect the rear boundary wire to the connector marked S1.

## Connect the charging station to the charger

1. Before connecting the charger station to the electric power supply, make sure that the mains supply voltage is 100 - 240V ~ 50Hz.
2. Plug charger directly into an electrical outlet. Do not abuse the cord. Never carry anything by or pull on the power cord.
3. Do not operate a damaged charger. Replace damaged cords or charger immediately at an authorized service centre
4. Do not charge in wet locations. Do not charge at temperatures is above 40° C or below 5° C.
5. Keep the mower and charger away from water, heat emitters or chemicals. Be careful not to damage the charger cord - by keeping it away from sharp edges.
6. Connect the charger to the charging station. Align the notch on the power cord connector with the groove on the adaptor connector.

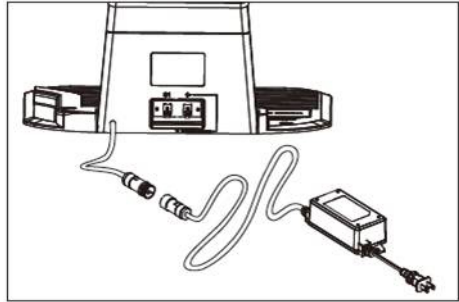

*Just turn the swivel. Do not attempt to open the factory pre-assembled cable gland into the connector.*

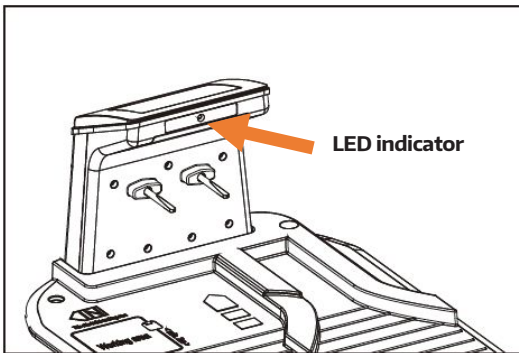

Once these connections are made, plug in the power supply. There is a LED indicator on the charging station – after proper installation, it should flash in constant green. If the LED is off, check the power connections firstly; If the LED is on but not constant green, refer to the trouble shooting guide below.

LED	description	solution
off	no power	Check power supply.

LED	description	solution
constant green light on	ready for mowing (battery fully charged, boundary wire OK)	Correct connection.
flashing green	boundary cut off or connected wrongly	Change the two wire ends and check if the boundary wire has a break somewhere.
red	battery on charging	Await full charge or set "Start" – "OK".

## 5.5 TURN ON AND TEST THE INSTALLATION

Once the LED light is constant green, you have a working area for your robot.

Now place your robot into the working area, next to the charging station.

*A green flashing LED on the base station indicates wrong installation of the boundary wire.*

Press the main power switch to "ON".

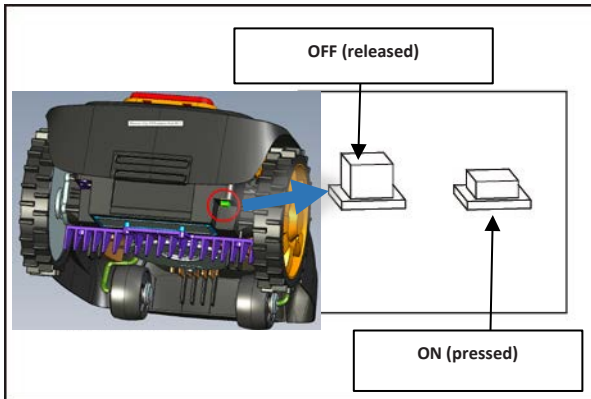

Now press the power soft button .

After a short boot of the operating system, enter the PIN code "1234" as follows:



Confirm with , press  and then again .

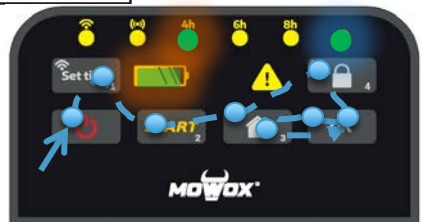

Now your mower should follow the wire in an anti-clockwise direction and dock into the charging position. The mower will start to fully charge. If robot misses to



dock, you might have to adjust the charging station sideways until the robot docks without any problem.

### **Stop moving at any time**

If you want to stop the robotic mower at any time during cutting, please press the red STOP button. Once the STOP button is pressed, the lawnmower will stop and wait for your further commands.

## **5.6 SECURE THE CHARGING BASE**

After the robotic lawnmower has started normal operation and the charging stand has been properly positioned, turn the pegs completely into the ground to secure the base. Remember: The wire must not be kinked or damaged.

The protective bar from the scope of delivery prevents the robot from unintentionally breaking out of the working area in case of incorrect initial installation. Attach it under the station as shown in the sketch.

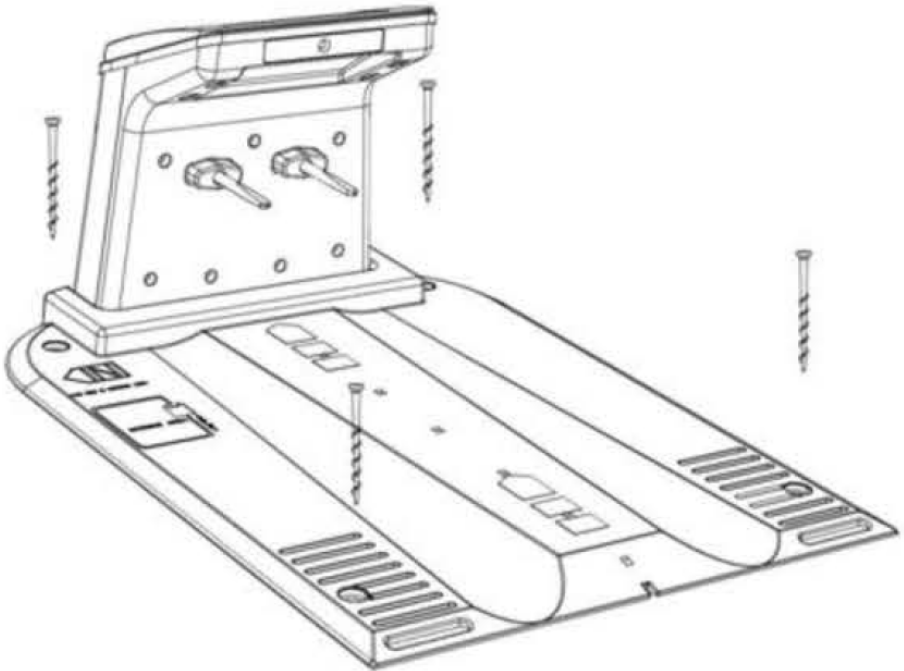

---

*As last step, please remove the boundary wire from the base station again, cut off all superfluous length and re-connect it*

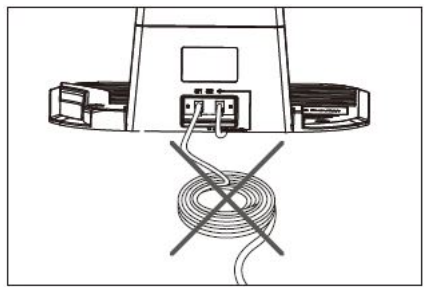
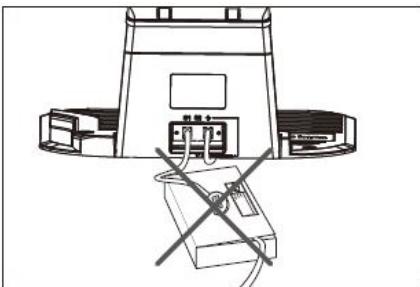

*straight to the connectors without any loops or knots.*

*Cut boundary wire and its consequential damage not subject to warranty.*



## 5.7 CHARGING INFORMATION

The device will return to the charging station in one of the following situations:

1. You press  & , subsequently.
2. The battery capacity decreases to less than 30%. After a full charge, it will go back

to work or wait for remain in the base station until the next worktime window is reached.

3. The red LED indicator on the station indicates the battery is on charging.
4. The constant green LED indicator on the station indicates the battery is fully charged. If in the scheduled working time, the mower will leave the station and start the automatic working process; otherwise it will stay on the station.

If your robot mower, for some reason, cannot return to the charging station, it will try again by returning to the lawn area and find the boundary wire, then follow the same procedure.

If the battery temperature is higher than 45° C, the device will stop charging to protect the battery. After the temperature has been reduced, charging will automatically restore.

If the mower system control board temperature is higher than 90° C, the robotic mower will stop work, and go back to charging station. After the temperature has been reduced, the work process will restore according your settings.

If the battery power is fully consumed while the device has not driven to the charging station, the mower cannot be started (the screen keeps off). Please take the robot back to the station and put it on the charging position; keep the main power switch ON. The mower will be charged automatically.

---

*In the charging station, the main power switch has to be turned "ON" all the time.*

---

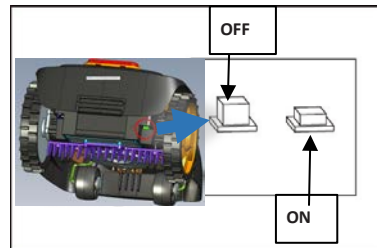

## 6. PROGRAMMING

### 6.1 CONTROL PANEL

The mower has already been programmed at the factory; however, you can change these settings as required. Although the factory settings are suitable for most gardens, it is still advisable to familiarize yourself with all available options.

After turning on the robot, it is locked with the factory-set PIN „1234“.

Enter this PIN code by pushing     one after another. Confirm with

**OK** to unlock the mower.

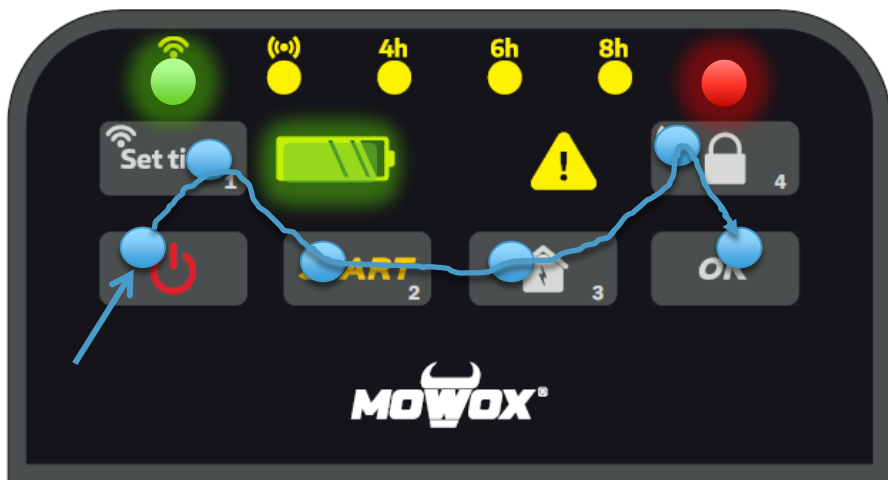

The display then displays selected operating time (always including charging interruptions) and charging status.

## Key options



**Soft On/ Off switch:** Ensure that the main interruption switch underneath the handle is turned to on firstly. Then you can switch the mower on with this button.



**Hour selection for operation time:** For this duration, the robot will do mowing/ charging cycles each day from that time on when **START** was pushed.



**Lock indicator.**



**Warning:** There's a problem.



**OK key:** Confirm settings. Each command must be confirmed with this button, which the robot confirms with a double beep tone.



**Working time selection:** Push several times in order to change the time programme. Also, button "1" for PIN input and to set up the Wi-Fi function.



**Start key:** Push this button followed by „OK“ to start the working cycle. Also, button "2" for PIN input.











**Home key:** Send the robotic mower to the charging station (to be followed by "OK" key). Also, button "3" for PIN input.



**Lock key/ Ultrasonic sensors on/off:** To lock the robot against theft (but it does this on its own 5 seconds after the last entry). Also, button "4" for

PIN input. Press for 5 seconds to turn the ultrasonic sensors on/off.

## 6.2 CUTTING AND HEADING HOME

1. Set the main interruption switch to "ON" position (inwards).
2. Press the operating button. The lock indicator and the power indicator light up red - the battery and warning icon flash alternately. After 4 seconds, the battery icon, the lock indicator and the power indicator will continuously light up. The robotic mower is then ready for operation.
3. Before operating the robot, you have got to enter the correct unlock code. The factory-set PIN is „1-2-3-4“. Slowly and subsequently press    . Confirm with . The keyboard is unlocked and the lock LED lights up green.
4. If you enter an incorrect PIN, the lock indicator and the power indicator will flash red. Simply re-enter the PIN.
5. Press the lock button if you want to lock the control panel. The robot does this automatically after 5 seconds without a keyboard input. In this case, repeat step 2.
6. Push  & ; the robot starts its operation.
7. If the battery capacity is over 30%, the LED battery indicator is continuously green.
8. If the battery capacity is less than 30%, the battery indicator lights up red and the robot automatically returns to the charging station to charge the battery. If the preselected time interval has not yet expired after recharging the battery, it goes out to mow again.
9. Hit the „STOP“ button to stop operation immediately.
10. Push  and ; the robot follows the boundary wire to her charging station.

---

*The PIN must be entered before a command.*

*Each input must be confirmed with  (double opt-in).*

*The displayed time program is performed and repeated at the same time every day.*

*Each intermediate input resets this start time.*

---

## 6.3 BATTERY



Battery is fully charged.



Battery capacity around 30% remaining.

## 6.4 TIME INTERVAL PRESELECTION

The robot repeats the mowing cycle displayed in hours by LED daily at the time you press the buttons  & .

This time is understood incl. interruptions of mowing operation in the base station for charging the battery.

After unlocking the keyboard (  ) you can change the time interval.

The factory setting is generally sufficient for areas up to 1000 m<sup>2</sup>. Initially, give the robot two weeks before you judge its result; it must first work its way through your garden.

Increase the time setting if you have manually interrupted the operation for a longer period of time or if you desire a higher performance.

Unlock the keyboard as shown in chapter 6.1 KEY OPTIONS.

Choose the desired time interval with , by pushing this button several times until the LED indicator has reached the desired interval. As you push the buttons  und , the new time program is run.

---

*Each intermediate "OK" input resets the start time for the selected operating time.*

*If the power supply is interrupted while the robot is in the base, the default operating time is counted from the time the power supply is restored.*

---

## 6.5 CHANGE PIN CODE

Change the PIN code when the main power switch is set "ON"

Every time you turn on the device, you need to input the PIN code to unlock the robotic mower.

The factory-set PIN code is "1234"; you can change this PIN code as below:

1. Enter the valid keyword "1234".
2. Simultaneously push the lock button and the OK button. The lock indicator and

the operation LED flash red and green alternatingly.



3. Enter a new PIN, e.g. "1-1-1-1" and press OK. The lock indicator and the power indicator flash green. Two beeps of the robot indicate: The PIN has been changed successfully.

---

*Please write down your new PIN:*



---

Every time you change the PIN, please write it down to remember. Without the correct PIN, your robot is anti-theft protected and all functions are blocked.

## 6.6 PIN FORGOTTEN

---

*Keep your purchase receipt and the robot's serial number ready. These are mandatory to obtain your PIN.*

---

1. Insert an FAT32 -formatted USB flash device into the USB port shown as below.

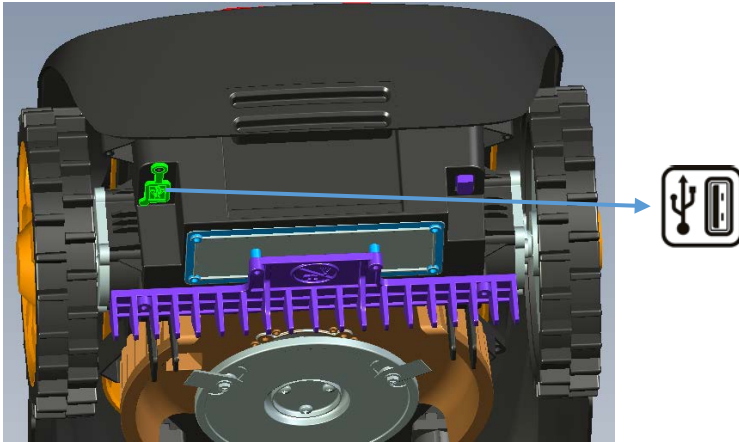

2. Turn the main power switch to "ON".
3. Press down the Power key and the OK key simultaneously. Hold them for over 3 seconds. Now all the indicators on the control panel will turn on.







4. Press the Set work time key/ number key "1" .
5. Take out the USB flash device. Read it out on your personal computer. There is a .txt file that your robot created. This contains a PUK, your personal unlocking code. Contact our service centre to get your new PIN.

## 6.7 FIRMWARE UPDATE

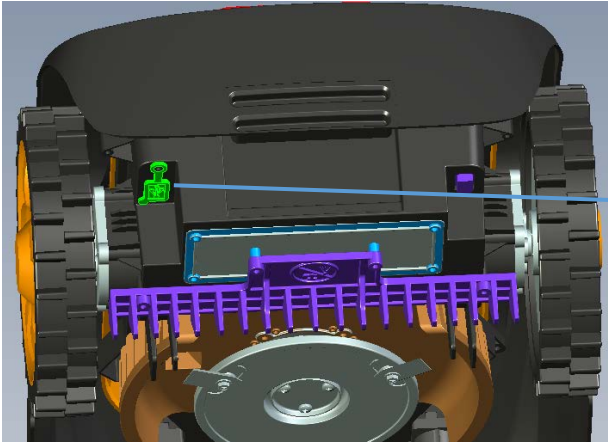
- Step 1: Download the robot's latest software from [www.mowox.com](http://www.mowox.com), such as *DM[0xxx].BIN* onto a USB flash device.
- Step 2: Insert the USB flash device into the USB port shown as below.





- Step 3: Turn the main power switch to "ON".
- Step 4: Press  and  together for 4 seconds to enter the Boot Mode. All three LED time indicators light up green.
- Step 5: Press  to start updating. The update will have finished as soon as the robot performs a restart.

---

*Make sure the battery level is enough for updating (>50% left).*

*Don't press the main power switch during updating.*

---

## 6.8 ALERTS AND INFORMATION ON THE LED CONTROLS

The Alert icon  turns on or flashes in different colours to indicate a problem with the mower. See chapter 10.2 TROUBLESHOOTING OF THE ROBOTIC MOWER..

---

## 7. ULTRASONIC SENSORS

The forward-facing ultrasonic sensors on the surface are used for optical obstacle detection. They work exactly like the parking aid in the car: if an obstacle is detected directly in front of the robot, it will make a beep, stop and continue in a different direction.

This function serves the additional protection of moving obstacles such as garden chairs, wheelbarrows and - pets.

You can optionally switch this function on as follows:



Please note :

---

*The optical sensors do not replace the correct layout of the boundary wire. As described under "Installation", garden ponds and pools as well as low and sensitive obstacles must be removed from the mowing field by means of loops in the boundary cable.*

*The ultrasonic sensors are ineffective against obstacles in the ground, such as pools, ponds and stairs.*

---

The sensors also detect obstacles that are slightly above the robot. These can be overhanging hedges or bushes, for example. If this deteriorates the mowing result, turn off the sensors.

---

## 8. OPERATION VIA SMARTPHONE

You can also control your new Silaro remotely via app, available for Android and iOS. In this way, you can perform all programming that can be adjusted via the keyboard, as well as other functions:

1. Multi-zone function (definition of one or two special entry points, on the boundary cable, where the mowing process is to start frequently),

2. Different working hours per day,
3. Turn rain sensor on and off,
4. Read out the last current error message and
5. Wirelessly, if available, perform an update to the latest firmware

You can establish a quick, easy connection via Bluetooth. To do this, you can remotely control the robot over a distance of up to 30 meters.

To connect via Wi-Fi, you need to register a user account and link your robot. Then you can control the robot remotely from on the go, provided it is within the range of your home Wi-Fi network. Please note that for a Wi-Fi connection you need a corresponding radio network at the position of your robotic lawnmower. So at least the position where the base station is located must be within the range of your Wi-Fi network. The base station does not increase the range of your home network.

## 8.1 INSTALL AND OPERATE APP

### Download

Scan the QR code to download and install the free app.

### Connect to the robot



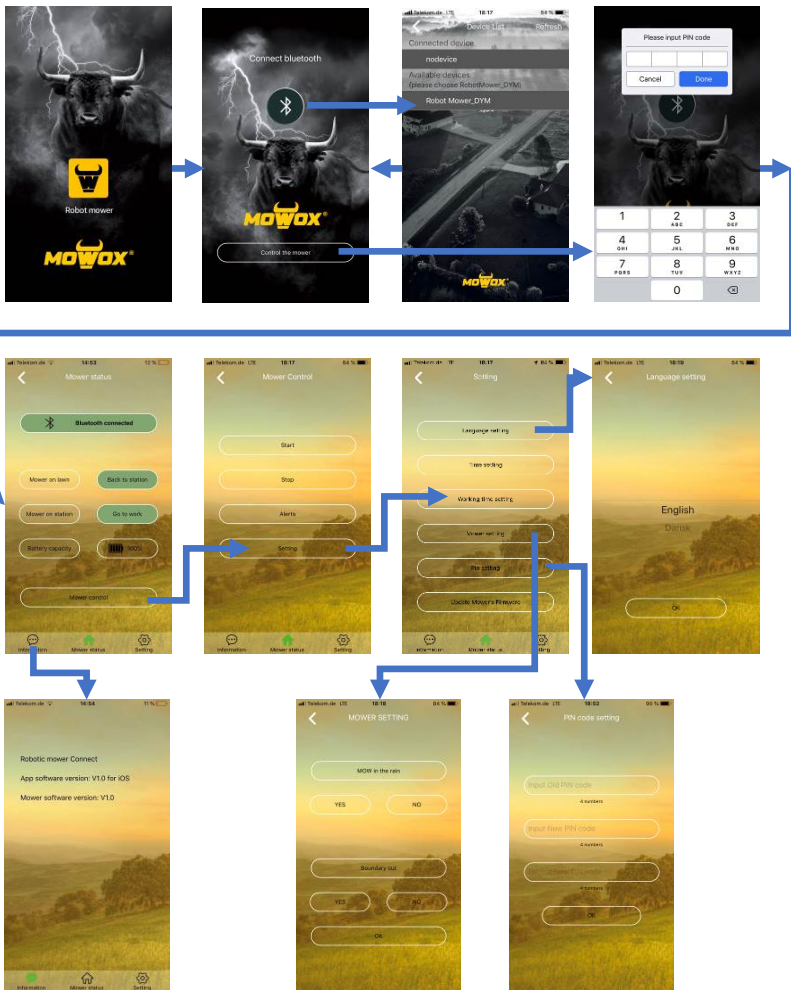

## 8.2 REMOTE CONTROL VIA WI-FI

All of the above operating steps are also available with a connection via your home Wi-Fi router. In addition, you can control the device while on the move – provided it is within the range of your home Wi-Fi.

## Create user account

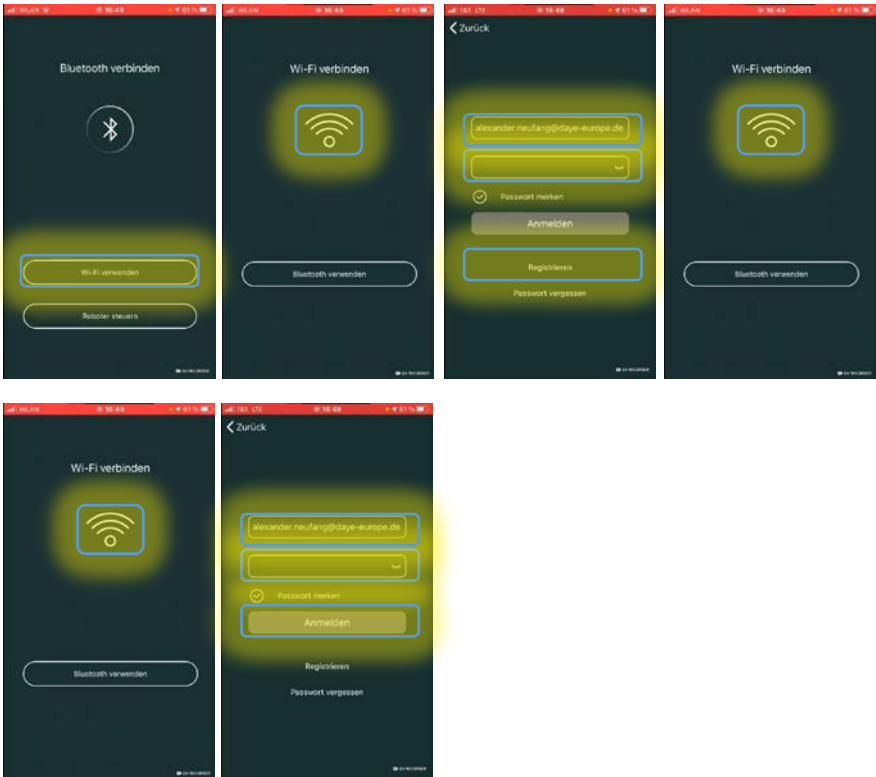

## Link the app to the home network and the robot

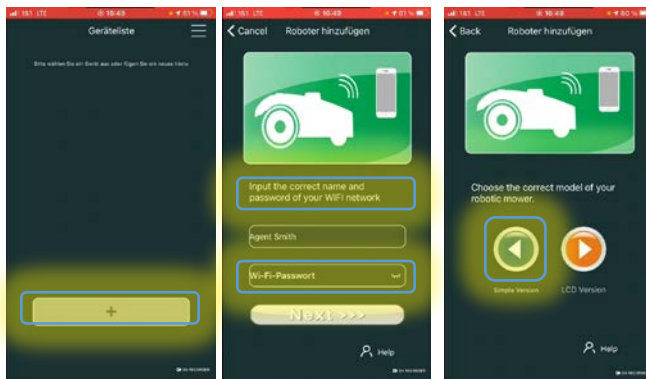

Always select "Simple Version" and, in the next screen, depending on the configuration of your home network:

1.) Your network allows new devices: Select "Model 1".

2.) If you have problems with setting "Model 1", select "Model 2"; this may be necessary e.g. if MAC filtering is activated or access restrictions (guest networks) are applied.

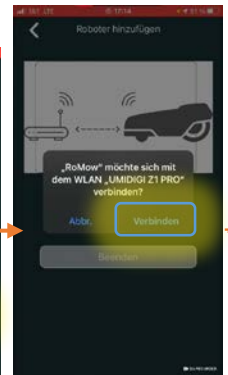
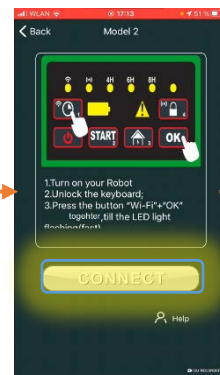
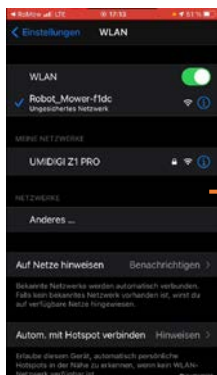
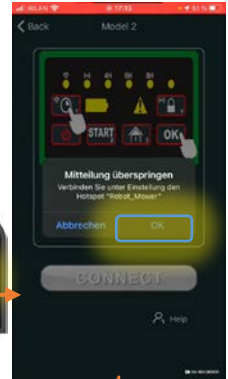

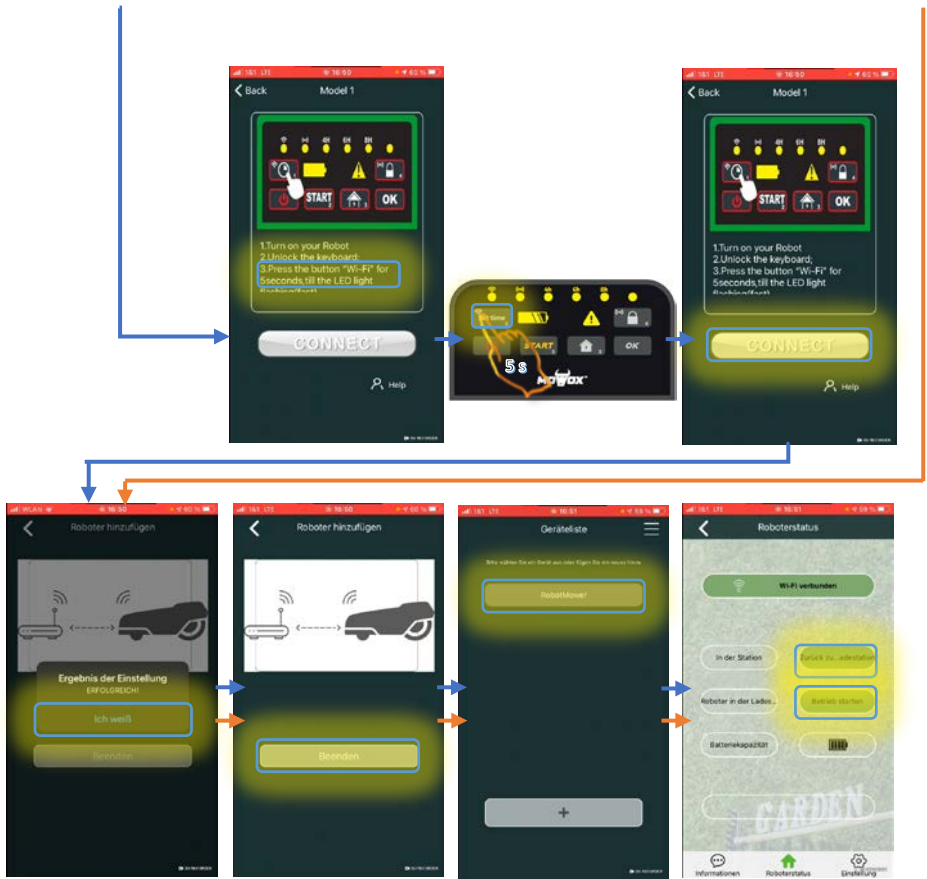

## 9. MAINTENANCE

Check and clean the robotic mower regularly and replace worn parts if necessary, preferably use a dry brush or a damp cloth.

**Never use flushing water.**

Follow these maintenance instructions for a long mower lifetime. Consider taking your product to a recommended dealer for a complete cleaning, test and adjustment of all functions, replacement of worn parts and software upgrades.

## 9.1 BATTERY LIFE

The robot mower has a maintenance-free lithium-ion battery with an estimated lifetime of 1000 charge & discharge cycles (depending on treatment and usage, i.e. the daily programmed worktime). This battery is easy to take out of the robot (we recommend you to take it out fully charged), and should be kept in a dry place (indoor during winter). It is recommended to charge the battery every three months to keep it in best condition.

*Long periods of non-usage as well as extreme temperatures (direct sunlight on mower or a winter outside) will significantly limit the battery lifetime. Therefore, please protect your mower from extreme temperatures, take it in for the winter and give it a full charge every now and then.*

## 9.2 WINTER STORAGE

During winter we recommend to keep your mower and charging station in a shed or garage to avoid frost.

The following preparation should be carried out before winter storage:

1. Clean your mower thoroughly.
2. Charge the battery completely
3. Ensure the main power switch is OFF
4. Disconnect the charger/ power supply from the power socket.
5. Disconnect the charger/ power supply from the charging station.
6. Disconnect the boundary wire connections from the charging station. The boundary wire can be left outside overwinter, but ensure the connections are protected by water-free grease or tape to prevent corrosion.

The best storage will be in the supplied carton after cleaning and charging, with all 4 wheels flat in the box, or by storing on a clean shelf or garage.

## 9.3 CLEANING AND MAINTENANCE

It's important to keep the robotic mower clean.

The mower will deal with slopes easier if the wheels are clean, cutting blades will also cut better if clean and sharp - but note: When cleaning the blades, please switch off the main power switch and use protective gloves.

---

*Never use a high-pressure cleaner or flushing water for cleaning.*

---



## Cleaning the mower body

The robot mower is battery powered – so take care when cleaning. Use a soft brush and/ or a damp cloth with usual household detergent. Wipe off any residues after cleaning.

## Cleaning the underside

Ensure the main power switch is in *OFF* position and wear protective gloves. Turn the robotic mower onto its side to expose its underside, clean the blade disc and frame, using a soft brush or damp cloth. Rotate the blade disc to make sure that it moves freely, and check that the blades can turn on their bearings.

## Clean the contact pins and the charging strips

Use metal cleaner or very fine-grade emery paper to clean the contact pins and the charging strips on your mower/ charging station. Remove any debris, leaves or grass clippings around the contact pins and charging strips to ensure efficient charging.

# 9.4 BLADES

## About the blades

### **WARNING!**



Ensure the robotic mower is completely shut off and wear protective gloves before cleaning, adjusting or replacing the blades.

### **WARNING!**



To ensure maximum cutting efficiency and safety, always use the original manufacturer replacement blades and blade mounting parts when replacing.

There are three blades on your mower which are mounted onto the blade disc. These blades can last up for 3 months (if no obstacles have been hit). Please remember to replace all three blades at the same time for best balance and cutting performance.

## Blade replacement

Use a screwdriver to remove each of the mounting screws and blades. Then replace each blade and firmly re-screw. Please make sure your newly assembled blades

can spin freely.

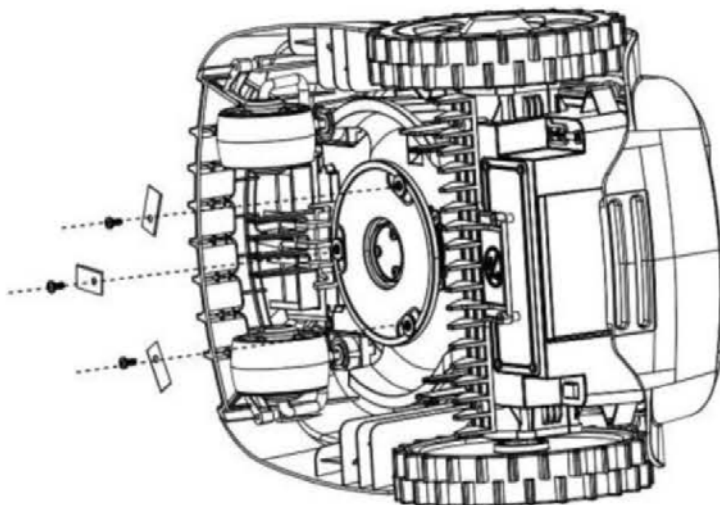

## 9.5 BATTERY REPLACEMENT

1. Adjust the cutting blade holder to the lowest working height.
2. Remove 8 fixing screws from the bottom.
3. Pull out the battery.

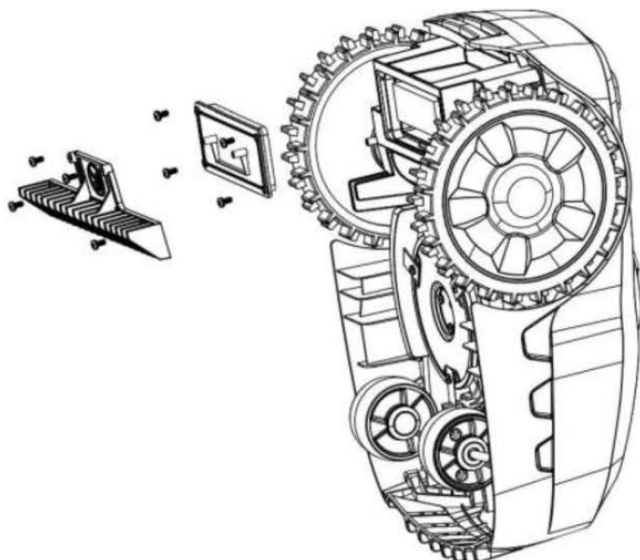

4. Install the new battery, put the battery pack cover on its position and fix the 8 screws.

---

*ONLY USE ORIGINAL MANUFACTURER REPLACEMENT BATTERIES.*

---

## 10. TROUBLESHOOTING

### 10.1 TROUBLESHOOTING OF THE CHARGING STATION

LED	description	solution
off	no power	Check power supply.
constant green light	ready for mowing (Battery fully charged, boundary wire OK)	correct connection
flashing green	boundary cut off or connected wrongly	Change the two wire ends and check if the boundary wire has a break somewhere.
red	battery on charging	Await full charge or set "Start" – "OK".

### 10.2 TROUBLESHOOTING OF THE ROBOTIC MOWER

#### Indicator codes

Warning LED 	Error
Flashes blue and red alternately.	Robot outside the boundary wire.
Continuous blue.	Obstacle sensor triggered 5* consecutively.
Continuous red.	Lift sensor 5 * triggered consecutively.
Flashes red 1x per second.	Position sensor continuously triggered.
Flashes blue 1x per second.	Motor current consumption too high
Flashes blue 2x per second.	Main PCB error.
Flashes blue 3x per second.	Too strong discharge of battery.

Please note that all error indicators will be deleted after 2 minutes when the device enters standby mode. If you find the device standing outside the base and turned off, it will not be able to show you the error by LED signals. Bring it back to the station.

Note that the most common source of failure is the incorrectly installed boundary

cable.

## Possible faults

problem	message on the LED	possible reason	action
Robot doesn't start from the station.	Battery LED flashing red	Empty battery.	Let battery recharge in the home station.
Robot switches off instead of heading out for cutting.	Battery LED red steadily	If the battery voltage is too low and the battery is not connected to the charging station, the mower stops the operation and the display turns off.	Carry the robotic mower to the charging station.
robotic mower stopped	Error LED blue steadily	The robotic mower is trapped and stopped; this occurs when the collision sensor has been triggered more than 10 times within 1 minute.	<ol style="list-style-type: none"><li>1. Check if the robotic mower is trapped by an obstacle or jammed between trees bushes etc. Remove the obstacle or avoid this area.</li><li>2. Check if the grass in the lawn is too tall to block the Robotic mower on moving. If so, please cut the grass to less than 60 mm</li><li>3. Restart the robotic mower or take it back to the charging station.</li><li>4. If this error message shows up often, please check if the boundary wire is correctly laid. Especially check narrow corners, corridors, fences, rocks, surrounding etc. Please change the boundary wire layout.</li></ol>
robotic mower stopped	Error LED red steadily	The robotic mower has been lifted continuously for ten seconds. This can also happen when it climbs onto an obstacle with the chassis and the front wheels lose ground contact.	Check if there are obstacles or deep pot holes (< 35 mm) in the working area and, if needed, move those out of the working area or change the boundary wire layout to exclude those.
robotic mower tumbled and stopped	Error LED flashes red (1 / second)	The robotic mower has rolled over (upside down) or lifted > 35% (20°).	<ol style="list-style-type: none"><li>1. If the roll-over is caused by too stiff slopes in the working area, please correct the boundary wire layout to avoid those.</li><li>2. Take the robotic mower to a flat area and restart it.</li></ol>

problem	message on the LED	possible reason	action
The robotic mower stopped in the grass.	Error LED blue flashing (1 / second)	The robotic mower stopped because of too high current in the motor: Blockage or defect.	<ol style="list-style-type: none"> <li>1. Check if too tall grass in the lawn blocks the. If so, please cut the grass to less than 60 mm using a conventional mower.</li> <li>2. Increase the cutting height.</li> <li>3. Check if the blade disk is jammed. If needed, clean.</li> <li>4. Check if the wheels are jammed.</li> <li>5. Restart the robotic mower or take it back to the charging station.</li> </ol>
The robotic mower doesn't start	Error LED flashes blue and red alternately	<p>The robotic mower is outside the working area.</p> <p>The boundary wire is wrongly connected or cut-off.</p> <p>There is no power supply.</p>	<ol style="list-style-type: none"> <li>1. Make sure the robotic mower is in the working area.</li> <li>2. Check if the LED indicator on the charging station is constant green.</li> <li>3. If the Robotic mower runs outside of the boundary at one spot several times, please check if there is a high-voltage cable nearby or underneath. Change the position of the boundary wire.</li> <li>4. If the robotic mower runs outside of the boundary on a slope, avoid that area by changing the position of the boundary wire.</li> <li>5. Restart the robotic mower or take it to the charging station.</li> </ol>
The robotic mower cannot start or stops and turns off.	Error LED blue flashing (3/second)	Battery failure. This can be caused by deep discharge or a permanent loss of capacity.	<p>Turn off the robot, bring it into the station and turn it back on. Wait three hours.</p> <p>If the problem persists, the battery has reached the end of its life.</p>
The robotic mower goes back to the station and stays there, although it's the scheduled working time.	-	<ol style="list-style-type: none"> <li>1. Rain sensor triggers.</li> <li>2. Battery is discharged.</li> <li>3. Device is overheated. and wait to cool down.</li> </ol>	<ol style="list-style-type: none"> <li>1. In case of rain, the robot returns to the position, as no good mowing result is expected and the wheels on wet grass have too little traction for mowing.</li> <li>2. Leave the robot in the station for 3 hours without input. If the problem persists, the battery is at the end of its life and must be replaced.</li> <li>3. Above 45°C, the battery will not be charged. At even higher temperatures, the device waits for cooling in the base station. In this case, put the base station in the shade, e.g. by means of a robot garage.</li> </ol>

problem	message on the LED	possible reason	action
Robot doesn't move.	Error LED blue flashing (2/second)	The robot is controlled by a microcomputer. Possible serious damage to it.	Try to reboot the robot; a continuing error indicates a serious damage to the mother board.
Screen is off or expires immediately after switching on.	none	No power supply.	<ol style="list-style-type: none"> <li>1. Make sure the main power switch is "ON".</li> <li>2. When you first use the robotic mower the battery may not be fully charged. Put the robotic mower into its charging station.</li> <li>3. Hit the power key on control panel, then input PIN and start the robotic mower.</li> <li>4. If the screen is still off, please carry the robotic mower to the charge station. Make sure the main switch is "ON" for the battery to be charged.</li> </ol>
The robotic mower cannot enter the charging station.	none	If the charging station is not installed correctly, the robotic mower cannot enter it.	<ol style="list-style-type: none"> <li>1. Make sure the LED indicator on the charging station is constant green.</li> <li>2. Check if the boundary wire under and in front of the charger are aligned.</li> <li>3. Check if the charging station is positioned correctly.</li> </ol>
The robotic mower circles around along the boundary	None	High power cable close to or underneath the boundary wire affects the boundary signal.	Check if there is a high-power cable close to the boundary wire or underneath it; change the position of the boundary wire.
The robotic mower stopped while running back to	none	Objects on the boundary wire blocked the mower's movement.	Remove any obstacle on the boundary.
The robotic mower behaves abnormally around islands (flower beds, pool, etc.).	none	boundary wire incorrectly placed around the islands	Relocate the boundary wire. On loose ground, the obstacle sensors may not trigger and the wheels may spin.

problem	message on the LED	possible reason	action
The robotic mower is very noisy.	none	<ol style="list-style-type: none"> <li>1. Damaged cutting blades.</li> <li>2. Cutting blade flooded by residues (tapes, ropes, plastic fragments, etc).</li> <li>3. Damaged cutting motor or driving motor.</li> <li>4. Other damages on the parts of the mower.</li> </ol>	<ol style="list-style-type: none"> <li>1. Replace blades; the 3 blades need to be changed at the same time. The robotic mower's cutting efficiency depends on sharp blades, so please keep them in good condition.</li> <li>2. Stop the robot. Use gloves to avoid any risk of injuries and remove any residues from the blades.</li> <li>3. Get the motor repaired or replaced by the service station.</li> </ol>
The robot operates during rain.	none	The sensor measures the resistance of the surface, which can change due to dirt.	Clean the rain sensor with a cloth soaked in a detergent solution.

---

*If in doubt, consult the customer service hotline.*

*Strictly follow the instructions of this manual. Faulty maintenance or installation are not covered by the warranty*

---

---

# 11. WARRANTY CONDITIONS FOR MOWOX® GARDENING POWER TOOLS AND ACCESSORIES

*Thank you for purchasing a Mowox®-quality product!*

You have decided for a gardening power tool on the state of the art of engineering, which suits the toughest quality standards. All Mowox® products are produced according to the norms ISO 9001, ISO 14001, OHSAS 18001 and BSCI.

**24 months warranty on gardening power tools!**

Eventual faults of material or production are eliminated with repair or exchange of our choice. This product has a 24-month warranty counting from the day of first purchase. This warranty covers all defects caused by material or production. Not covered by this warranty are:

- **Wear parts like**
  - knives
  - grass catching bags
  - wheels, wheel caps and wheel bearings
  - drive belts, Bowden cables
  - air filters, spark plugs, carburettors
- **Damages and defects that origin from improper handling, outer influence or modifications**
- **Damages after commercial use**

For defects on Honda- and Briggs & Stratton-engines, the warranty conditions of Honda or Briggs & Stratton apply, which are within the packaging contents.

**12 months warranty on batteries!**

Eventual faults of material or production are eliminated with repair or exchange of our choice. This product has a 12-month warranty counting from the day of first purchase. The Mowox® battery pack is a highly sophisticated technical product. It contains accumulator cells with lithium-ion technology. This grants a high accumulator capacity and operating range at a low weight. The notorious „memory effect“ is debarred with that technology.

Like all accumulators, the Mowox® battery is subject to a normal usage attrition. In order to use your accumulator pack for a long time, follow these guidelines:

Do not expose the accumulator pack to any humidity, heat or extreme cold. A storage temperature of 10° to 15°C in a dry environment is ideal. Prior to a longer storage, e.g. winter, you should charge the battery once. The accumulator is subject to a natural self-discharge and should be recharged every three months. Towards the end of its lifetime, the duration after a full charge decreases. This natural use-related wear does not justify a warranty claim.

**Please acknowledge that a robotic mower needs, due to its functioning and dependant on its programming, several charge/discharge cycles each day. Therefore, it is normal that the lifetime of the battery elapses after one year.**

**What to do in case of warranty?**

Which is important: The purchase receipt must be kept as a proof for the date of first purchase. For an eventual repair please also store the original package carton. In a warranty case, please contact our customer service with this warranty sheet and a copy of your proof of purchase. We reserve the right to reject claims if the purchase cannot be substantiated or the product is obviously not properly serviced.

*This guarantee does not affect the buyer's legal warranty claims against the seller.*



---

## 12. ENVIRONMENTALLY FRIENDLY DISPOSAL

### 12.1 LAWN MOWER, CHARGER AND BATTERY



According to EU directive 2012/19/EU on electric and electronic equipment and its implementation into national law, all electric tools must be separately collected and environmentally friendly recycled. Alternative disposal: If the owner of the power tool does not return the tool to the manufacturer, he is responsible for proper disposal at a designated collection point that prepares the device for recycling according to national recycling laws and regulations.

### 12.2 BATTERY

Old accumulators and batteries must not be added to household waste, but should be disposed of in accordance with the applicable legislation.

Take unusable rechargeable batteries to the dealer's or community's battery collection point.

### 12.3 PACKAGING

The packaging is made of cardboard and separately labelled foil. Both is fully recyclable.

Take these materials to a recycling centre.

# 13. EC-DECLARATION OF CONFORMITY

We herewith declare,	Ningbo Daye Garden Machinery Co., Ltd. No.58 Jinfeng Road, Yuyao, Zhejiang 315403, P. R. China	
That the following machine complies with the appropriate basic safety and health requirements of the EC Directive based on its design and type, as brought into circulation by us.		
In case of alteration of the machine, not agreed upon by us, this declaration will lose its validity		
Product	Robotic mower	
Machine Type	DYM221803, DYM221805	
Measured sound power level $L_{WA}$ / dB(A)	53.7 dB(A)	Directive 2005/88/EC Notified Body: (0123)
Guaranteed sound power level $L_{WA G}$ / dB(A)	57 dB(A)	TÜV SÜD Product Service GmbH Ridlerstraße 65, 80339 Munich Ger- many
Applicable EC Directives:	Radio Compatibility Directive RED 2014/53/EU Machinery Directive 2006/42/EC Electromagnetic Compatibility Directive 2014/30/EU RoHS Hazardous Substances Directive 2011/65/EU WEEE Directive 2012/19/EU	
Applicable Harmonized Standards:	EN-55014-1:2017/ -2:2015, EN 50636-2-107:2015/ A2:2020, EN 50663:2017, EN 50665:2017, EN 60335-1:2012/ A2:2019, EN 61000-3-2, EN 61000-3-3:2013/ A1:2019, EN 61558-1:07-2006/ -2-16:07-2010, EN 62133-2:2017, EN 301489-1 V2.2.3/ -3 V2.1.1/ -17 V3.2.4, EN 300328 V2.2.2, EN 303447 V1.1.1.	
Authorized Signature/Date/ Place:	Ningbo Daye Garden Machinery Co., Ltd. No. 58 Jinfeng Road, Yuyao, Zhejiang 315403, P. R. China	  30/09/2021
Title of Signatory:	General Manager	
Name and address of the person authorized to compile the technical file	Daye Europe GmbH • Parkstraße 1a • 66450 Bexbach • Germany	